

T.C.
NECMETTİN ERBAKAN ÜNİVERSİTESİ
SOSYAL BİLİMLER ENSTİTÜSÜ
SANAT TARİHİ ANABİLİM DALI

**KSANTHOS ANTİK KENTİ BİZANS DÖNEMİ MİMARİ
PLASTİK ESERLERİ**

GİZEM YILMAZ

YÜKSEK LİSANS TEZİ

DANIŞMAN
DR. ÖĞR. ÜYESİ İLKER METE MİMİROĞLU

KONYA – 2022



T.C.
NECMETTİN ERBAKAN ÜNİVERSİTESİ

Sosyal Bilimler Enstitüsü

Bilimsel Etik Sayfası



Öğrencinin	Adı Soyadı	Gizem YILMAZ		
	Numarası	18811801025		
	Ana Bilim / Bilim Dalı	Sanat Tarihi Anabilim Dalı/ Sanat Tarihi Bilim Dalı		
	Programı	Tezli Yüksek Lisans	X	
		Doktora		
Tezin Adı	Ksanthos Antik Kenti Bizans Dönemi Mimari Plastik Eserleri			

Bu tezin hazırlanmasında bilimsel etiğe ve akademik kurallara özenle riayet edildiğini, tez içindeki bütün bilgilerin etik davranış ve akademik kurallar çerçevesinde elde edilerek sunulduğunu, ayrıca tez yazım kurallarına uygun olarak hazırlanan bu çalışmada başkalarının eserlerinden yararlanılması durumunda bilimsel kurallara uygun olarak atıf yapıldığını bildiririm.

Gizem YILMAZ



ÖZET

Öğrencinin	Adı Soyadı	Gizem YILMAZ		
	Numarası	18811801025		
	Ana Bilim / Bilim Dalı	Sanat Tarihi Anabilim Dalı/ Sanat Tarihi Bilim Dalı		
	Programı	Tezli Yüksek Lisans	X	
		Doktora		
	Tez Danışmanı	Dr. Öğr. Üyesi İlker Mete Mimiroğlu		
Tezin Adı	Ksanthos Antik Kenti Bizans Dönemi Mimari Plastik Eserleri			

Likya Bölgesi kentlerinden biri olan Ksanthos, antik dönemden bu yana büyük ve önemli bir kent olma özelliğini korumuştur. Likya Birliği bünyesinde bulunan ve en fazla oy hakkına sahip olan kentlerden biridir. Kent İ.S. 4. yüzyılda Hristiyanlık ile tanışmıştır.

4. ve 6. yüzyıllarda hristiyanlaşan Ksanthos, Likya'nın piskoposluk merkezlerinden biri haline gelmiştir. Erken Bizans döneminde yoğun imar faaliyetleri yapılmıştır. Kentte Bizans döneminde inşa edilmiş olan beş kilise, altı şapel ve iki vaftizhane yapısı bulunmaktadır.

Bu yapılara ait olduğu düşünülen mimari plastik eserler tez konumuzu oluşturmaktadır. Kataloğumuzda bulunan tüm eserler Ksanthos Antik Kentinde bulunan eser deposunda bulunmaktadır Kentin eser deposunda Bizans dönemine ait olduğu düşünülen, 58 adet litürjik, 13 adet mimari ve 157 adet diğer parçalar olmak üzere 228 mimari plastik eser tespit edilmiştir. Bunlar kendi içerisinde kullanım amaçları ve işlevlerine yönelik olarak on bir ayrı başlık altında incelenmiştir.

Kataloğumuzda 117 adet levha, 3 adet levha yanı uygulaması, 4 adet ambon levhası, 41 adet balüster, 1 adet balüster başlığı, 12 adet sütun ve sütun başlığı, 15 adet sütun ve sütun parçası, 6 adet templon arşitravı parçası, 2 lento, 7 friz, 2 söve, 13 altar tablası parçası, 2 konsol ve 14 adet işlevi tespit edilemeyen parça bulunmaktadır

Tez konusu kapsamında Ksanthos Antik Kenti deposunda bulunan Bizans Dönemi mimari plastik eserlerinin geneline bakılarak bezeme değerlendirilmesinde bulunulmuş ve grafikler çıkarılmıştır. Bu grafikler üzerinden tespitlerde bulunulmuştur.



ABSTRACT

Author's	Name and Surname	Gizem YILMAZ		
	Student Number	18811801025		
	Department	Art History		
	Study Programme	Master's Degree (M.A.)	X	
		Doctoral Degree (Ph.D.)		
	Supervisor	Dr. Öğr. Üyesi İlker Mete Mimiroğlu		
Title of the Thesis/Dissertation	Xanthos Ancient City Byzantine Period Architectural Plastic Work			

Xanthos, one of the cities of the Lycian Region, has preserved its feature of being a large and important city since ancient times. It is one of the cities within the body of the Lycian Union and has the most voting rights. Kent İ.S. He met Christianity in the 4th century.

Xanthos, which became Christian in the 4th and 6th centuries, became one of the episcopacy centers of Lycia. Intense reconstruction activities were carried out in the early Byzantine period. There are five churches, six chapels and two baptistery structures built in the Byzantine period in the city.

Architectural plastic stone works that are thought to belong to these structures constitute our thesis topic. All the artifacts in our catalog are in the artifact warehouse in the ancient city of Xanthos. 228 architectural plastic artifacts, 58 liturgical, 13 architectural and 157 other pieces, which are thought to belong to the Byzantine period, were identified in the city's artifact warehouse. These are examined under eleven separate title in terms of their intended use and functions.

In our catalogue, 117 slab, 3 slab side applications, 4 ambon slab, 41 baluster, 1 baluster head, 12 column and column capitals, 15 column and columnar pieces, 6 templon architrave pieces, 2 lintels, 7 friezes, 2 jambs, 13 altarpiece pieces, 2 consoles and 14 non-functional pieces.

Within the scope of the thesis, by looking at the Byzantine Period architectural plastic works in the warehouse of the ancient city of Xanthos, the decoration was evaluated and graphics were drawn. Decisions were made on these graphs.

İÇİNDEKİLER

TABLolar LİSTESİ.....	iii
HARİTALAR LİSTESİ.....	iv
ÇİZİMLER LİSTESİ	v
RESİMLER LİSTESİ.....	x
KISALTMALAR	xvi
ÖNSÖZ.....	xvii
1.GİRİŞ	1
1.1. Konunun Tanımı, Amacı ve Önemi.....	1
1.2. Araştırmada Kullanılan Metod ve Yöntem.....	2
1.3. Konu İle İlgili Yapılan Araştırmalar.....	4
2. KSANTHOS ANTİK KENTİ COĞRAFYASI VE TARİHÇESİ.....	6
3. KSANTHOS ANTİK KENTİ BİZANS DÖNEMİ DİNİ MİMARİSİ.....	10
3.1. Batı Agora Kilisesi.....	11
3.2. Batı Agora Şapeli.....	12
3.3. Batı Bazilika	13
3.4. Doğu Bazilikası.....	14
3.5. Yukarı Akropol Bazilikası	16
4. KSANTHOS ANTİK KENTİ DEPOSUNDA BULUNAN TAŞ ESERLER KATALOĞU	18
4.1. Levhalar	18
4.1.1. Delikli Levha	18
4.1.2. Monolit Levha.....	41
4.2. Levha Yanı.....	86
4.3. Ambon Levhaları	88
4.4. Balüsterler.....	89
4.5. Balüster Başlıkları.....	110
4.6. Sütun başlıkları	111
4.7. Sütun ve Sütun Ayakları	119
4.8. Templon Arşitravları.....	124
4.9. Lento, Söve ve Friz Blokları.....	127
4.10. Altar Tablaları.....	132
4.11. Konsol.....	136

4.12. İşlevi Tespit Edilemeyen Eserler	137
5. DEĞERLENDİRME	144
5.1. Levhalar	144
5.2. Levha Yanı.....	161
5.3. Ambon Levhaları	162
5.4. Balüsterler.....	164
5.5. Balüster Başlıkları.....	169
5.6. Sütun Başlıkları.....	169
5.7. Sütunceler ve Sütunce Ayakları.....	172
5.8. Templon Arşitravları.....	174
5.9. Lento, Söve ve Friz Blokları.....	176
5.10. Altar Tablaları.....	178
5.11. Konsol.....	179
5.12. İşlevi Tespit Edilemeyen Eserler	180
SONUÇ.....	182
TABLolar	197
HARİTALAR	220
ÇİZİMLER.....	222
RESİMLER	333

TABLULAR LİSTESİ

Tablo 1. Ksanthos Antik Kenti'nde Görülen Motifler.....	197
Tablo 2. Geometrik Motiflerin Görüldüğü Eserler	198
Tablo 3. Bitkisel Motiflerin Görüldüğü Eserler.....	203
Tablo 4. Figürlü Bezemelerin Görüldüğü Eserler	212
Tablo 5. Sembolik Bezemeler ve Görüldüğü Eserler	212
Tablo 6. Diğer Bezemeler ve Görüldüğü Eserler	214
Tablo 7. Eser Türü Dağılımı	216
Tablo 8. Bezeme Tekniği Dağılımı.....	216
Tablo 9. Geometrik Motif Türü Dağılımı	217
Tablo 10: Bitkisel Motif Türü Dağılımı	217
Tablo 11. Figürlü Motif Türü Dağılımı	217
Tablo 12: Sembolik Motif Türü Dağılımı.....	218
Tablo 13. Diğer Motif Türü Dağılımı	219

HARİTALAR LİSTESİ

Harita 1. Likya Bölgesi (Hellenkemper ve Hild, 2004).....	220
Harita 2. Likya Bölgesi Kentleri Haritası (Sevin, 2007: 28).	220
Harita 3. Ksanthos Antik Kenti planı (Kazı Arşivinden).....	221



ÇİZİMLER LİSTESİ

Çizim 1. Batı Agora Yapıları Plan (Maniere-Leveque, 2012: 87).....	222
Çizim 2. Batı Agora Kilisesi Planı (Maniere-Leveque, 2012: 100)	223
Çizim 3. Batı Agora Şapeli Planı (Maniere-Leveque, 2009: 95).....	224
Çizim 4. Doğu Bazilikası Planı.....	225
Çizim 5. Yukarı Akropol Bazilikası Planı	226
Çizim 6. Yukarı Akropol Bazilikası Restütüsyonu	227
Çizim 7. Levha Kat. No: 1	228
Çizim 8. Levha Kat. No: 2.....	228
Çizim 9. Levha Kat. No: 3	229
Çizim 10. Levha Kat. No: 4.....	229
Çizim 11. Levha Kat. No: 6.....	230
Çizim 12. Levha Kat. No: 8.....	230
Çizim 13. Levha Kat. No: 9.....	231
Çizim 14. Levha Kat. No: 10.....	231
Çizim 15. Levha Kat. No: 11	232
Çizim 16. Levha Kat. No: 12.....	232
Çizim 17. Levha Kat. No: 13	233
Çizim 18. Levha Kat. No: 14.....	233
Çizim 19. Levha Kat. No: 15	234
Çizim 20. Levha Kat. No: 16.....	234
Çizim 21. Levha Kat. No: 18.....	235
Çizim 22. Levha Kat. No: 19.....	235
Çizim 23. Levha Kat. No: 20	236
Çizim 24. Levha Kat. No: 21	236
Çizim 25. Levha Kat. No: 22	237
Çizim 26. Levha Kat. No: 23	237
Çizim 27. Levha Kat. No: 24.....	238
Çizim 28. Levha Kat. No: 25	238
Çizim 29. Levha Kat. No: 26.....	239
Çizim 30. Levha Kat. No: 27	239
Çizim 31. Levha Kat. No: 28.....	240
Çizim 32. Levha Kat. No: 29	240
Çizim 33. Levha Kat. No: 30.....	241
Çizim 34. Levha Kat. No: 32	241
Çizim 35. Levha Kat. No: 33.....	242
Çizim 36. Levha Kat. No: 34.....	242
Çizim 37. Levha Kat. No: 35.....	243
Çizim 38. Levha Kat. No: 37	243
Çizim 39. Levha Kat. No: 38.....	244
Çizim 40. Levha Kat. No: 39.....	244

Çizim 41. Levha Kat. No: 40.....	245
Çizim 42. Levha Kat. No: 41.....	245
Çizim 43. Levha Kat. No: 42.....	246
Çizim 44. Levha Kat. No: 43.....	246
Çizim 45. Levha Kat. No: 44.....	247
Çizim 46. Levha Kat. No: 45.....	247
Çizim 47. Levha Kat. No: 46.....	248
Çizim 48. Levha Kat. No: 47.....	248
Çizim 49. Levha Kat. No: 48.....	249
Çizim 50. Levha Kat. No: 49.....	249
Çizim 51. Levha Kat. No: 50.....	250
Çizim 52. Levha Kat. No: 51.....	250
Çizim 53. Levha Kat. No: 52.....	251
Çizim 54. Levha Kat. No: 53.....	251
Çizim 55. Levha Kat. No: 54.....	252
Çizim 56. Levha Kat. No: 55.....	252
Çizim 57. Levha Kat. No: 56.....	253
Çizim 58. Levha Kat. No: 57.....	253
Çizim 59. Levha Kat. No: 58.....	254
Çizim 60. Levha Kat. No: 59.....	254
Çizim 61. Levha Kat. No: 60.....	255
Çizim 62. Levha Kat. No: 61.....	255
Çizim 63. Levha Kat. No: 62.....	256
Çizim 64. Levha Kat. No: 63.....	256
Çizim 65. Levha Kat. No: 64.....	257
Çizim 66. Levha Kat. No: 65.....	257
Çizim 67. Levha Kat. No: 66.....	258
Çizim 68. Levha Kat. No: 67.....	258
Çizim 69. Levha Kat. No: 68.....	259
Çizim 70. Levha Kat. No: 69.....	259
Çizim 71. Levha Kat. No: 70.....	260
Çizim 72. Levha Kat. No: 71.....	260
Çizim 73. Levha Kat. No: 72.....	261
Çizim 74. Levha Kat. No: 73.....	261
Çizim 75. Levha Kat. No: 74.....	262
Çizim 76. Levha Kat. No: 75.....	262
Çizim 77. Levha Kat. No: 76.....	263
Çizim 78. Levha Kat. No: 77.....	263
Çizim 79. Levha Kat. No: 78.....	264
Çizim 80. Levha Kat. No: 79.....	264
Çizim 81. Levha Kat. No: 80.....	265
Çizim 82. Levha Kat. No: 81.....	265
Çizim 83. Levha Kat. No: 82.....	266
Çizim 84. Levha Kat. No: 83.....	266

Çizim 85. Levha Kat. No: 84.....	267
Çizim 86. Levha Kat. No: 85.....	267
Çizim 87. Levha Kat. No: 86.....	268
Çizim 88. Levha Kat. No: 87.....	268
Çizim 89. Levha Kat. No: 88.....	269
Çizim 90. Levha Kat. No: 89.....	269
Çizim 91. Levha Kat. No: 90.....	270
Çizim 92. Levha Kat. No: 91.....	270
Çizim 93. Levha Kat. No: 92.....	271
Çizim 94. Levha Kat. No: 93.....	271
Çizim 95. Levha Kat. No: 94.....	272
Çizim 96. Levha Kat. No: 95.....	272
Çizim 97. Levha Kat. No: 96.....	273
Çizim 98. Levha Kat. No: 97.....	273
Çizim 99. Levha Kat. No: 98.....	274
Çizim 100. Levha Kat. No: 99.....	274
Çizim 101. Levha Kat. No: 100.....	275
Çizim 102. Levha Kat. No: 101.....	275
Çizim 103. Levha Kat. No: 102.....	276
Çizim 104. Levha Kat. No: 103.....	276
Çizim 105. Levha Kat. No: 104.....	277
Çizim 106. Levha Kat. No: 105.....	277
Çizim 107. Levha Kat. No: 106.....	278
Çizim 108. Levha Kat. No: 107.....	278
Çizim 109. Levha Kat. No: 108.....	279
Çizim 110. Levha Kat. No: 109.....	279
Çizim 111. Levha Kat. No: 110.....	280
Çizim 112. Levha Kat. No: 111.....	280
Çizim 113. Levha Kat. No: 111.....	281
Çizim 114. Levha Kat. No: 113.....	281
Çizim 115. Levha Kat. No: 114.....	282
Çizim 116. Levha Kat. No: 115.....	282
Çizim 117. Levha Kat. No: 116.....	283
Çizim 118. Levha Kat. No: 117.....	283
Çizim 119. Levha Yanı. Kat. No: 118.....	284
Çizim 120. Levha Yanı Kat. No: 119.....	284
Çizim 121. Levha Yanı Kat. No: 120.....	285
Çizim 122. Levha Yanı Kat. No: 121.....	285
Çizim 123. Ambon Levhası Kat. No: 122.....	286
Çizim 124. Ambon Levhası Kat. No: 123.....	286
Çizim 125. Ambon Levhası Kat. No: 124.....	287
Çizim 126. Balüster Kat. No: 125.....	287
Çizim 127. Balüster Kat. No: 126.....	288
Çizim 128. Balüster Kat. No: 127.....	288

Çizim 129. Balüster Kat. No: 128.....	289
Çizim 130. Balüster Kat. No: 131.....	289
Çizim 131. Balüster Kat. No: 132.....	290
Çizim 132. Balüster Kat. No: 133.....	290
Çizim 133. Balüster Kat. No: 134.....	291
Çizim 134. Balüster Kat. No: 135.....	291
Çizim 135. Balüster Kat. No: 136.....	292
Çizim 136. Balüster Kat. No: 137.....	292
Çizim 137. Balüster Kat. No: 138.....	293
Çizim 138. Balüster Kat. No: 139.....	293
Çizim 139. Balüster Kat. No: 140.....	294
Çizim 140. Balüster Kat. No: 141.....	294
Çizim 141. Balüster Kat. No: 142.....	295
Çizim 142. Balüster Kat. No: 143.....	295
Çizim 143. Balüster Kat. No: 145.....	296
Çizim 144. Balüster Kat. No: 146.....	296
Çizim 145. Balüster Kat. No: 147.....	297
Çizim 146. Balüster Kat. No: 148.....	297
Çizim 147. Balüster Kat. No: 149.....	298
Çizim 148. Balüster Kat. No: 150.....	298
Çizim 149. Balüster Kat. No: 151.....	299
Çizim 150. Balüster Kat. No: 152.....	299
Çizim 151. Balüster Kat. No: 153.....	300
Çizim 152. Balüster Kat. No: 154.....	300
Çizim 153. Balüster Kat. No: 155.....	301
Çizim 154. Balüster Kat. No: 156.....	301
Çizim 155. Balüster Kat. No: 157.....	302
Çizim 156. Balüster Kat. No: 158.....	302
Çizim 157. Balüster Kat. No: 159.....	303
Çizim 158. Balüster Kat. No: 160.....	303
Çizim 159. Balüster Kat. No: 161.....	304
Çizim 160. Balüster Kat. No: 162.....	304
Çizim 161. Balüster Kat. No: 163.....	305
Çizim 162. Balüster Kat. No: 164.....	306
Çizim 163. Balüster Başlığı Kat. No: 166	306
Çizim 164. Sütun Başlığı Kat. No: 167	307
Çizim 165. Sütun Başlığı Kat. No: 173	308
Çizim 166. Sütun Başlığı Kat. No: 174	309
Çizim 167. Sütun Başlığı Kat. No: 175	309
Çizim 168. Sütun Başlığı Kat. No: 177	310
Çizim 169. Sütun Kat. No: 178	310
Çizim 170. Sütun Kat. No: 179	311
Çizim 171. Sütun Kat. No: 180	311
Çizim 172. Sütun Kat. No: 181	312

Çizim 173. Sütunce Kat. No: 182	312
Çizim 174. Sütunce Kat. No: 183	313
Çizim 175. Sütunce Kat. No: 184	313
Çizim 176. Sütunce Kat. No: 185	314
Çizim 177. Sütunce Kat. No: 186	314
Çizim 178. Sütunce Kat. No: 187	315
Çizim 179. Sütunce Ayağı Kat. No: 188	315
Çizim 180. Sütunce Ayağı Kat. No: 190	316
Çizim 181. Sütunce Ayağı Kat. No: 191	316
Çizim 182. Sütunce Ayağı Kat. No: 192	317
Çizim 183. Lento Kat. No: 196.....	317
Çizim 184. Lento Kat. No: 197.....	318
Çizim 185. Friz Kat. No: 198	318
Çizim 186. Friz Kat. No: 199	319
Çizim 187. Friz Kat. No: 200	319
Çizim 188. Friz Kat. No: 201	320
Çizim 189. Friz Kat. No: 202	320
Çizim 190. Friz Kat. No: 203	321
Çizim 191. Friz Kat. No: 204	321
Çizim 192. Söve Kat. No: 205.....	322
Çizim 193. Altar Tablası Kat. No: 207.....	322
Çizim 194. Altar Tablası Kat. No: 208.....	323
Çizim 195. Altar Tablası Kat. No: 209.....	324
Çizim 196. Altar Tablası Kat. No: 210.....	324
Çizim 197. Altar Tablası Kat. No: 211.....	325
Çizim 198. Altar Tablası Kat. No: 212.....	325
Çizim 199. Konsol Kat. No: 213	326
Çizim 200. İşlevi Belirsiz Kat. No: 214.....	326
Çizim 201. İşlevi Belirsiz Kat. No: 216.....	327
Çizim 202. İşlevi Belirsiz Kat. No: 219.....	327
Çizim 203. İşlevi Belirsiz Kat. No: 220.....	328
Çizim 204. İşlevi Belirsiz Kat. No: 221.....	328
Çizim 205. İşlevi Belirsiz Kat. No: 222.....	329
Çizim 206. İşlevi Belirsiz Kat. No: 223.....	329
Çizim 207. İşlevi Belirsiz Kat. No: 224.....	330
Çizim 208. İşlevi Belirsiz Kat. No: 225.....	330
Çizim 209. İşlevi Belirsiz Kat. No: 226.....	331
Çizim 210. İşlevi Belirsiz Kat. No: 227.....	331
Çizim 211. İşlevi Belirsiz Kat. No: 228.....	332

RESİMLER LİSTESİ

Resim 1. Ksanthos Antik Kenti Orthophotusu	333
Resim 2. Batı Agora Hava Görüntüsü	334
Resim 3. Decumanus Şapeli Hava Görüntüsü	335
Resim 4. Batı Agora Kilisesi Hava Görüntüsü	335
Resim 5. Batı Agora Şapeli Hava Görüntüsü	336
Resim 6. Agora Şapeli	336
Resim 7. Batı Bazilika Hava Görüntüsü	337
Resim 8. Doğu Bazilikası Genel Görünüş	338
Resim 9. Doğu Bazilikası mozaik.....	339
Resim 10. Doğu Bazilikası Nef Ayrımından Görüntü.....	340
Resim 11. Yukarı Akropol Bazilikası Hava Görüntüsü	341
Resim 12. Levha Kat. No. 1.....	342
Resim 13. Levha Kat. No. 2.....	342
Resim 14. Levha Kat. No. 3.....	342
Resim 15. Levha Kat. No. 4.....	343
Resim 16. Levha Kat. No. 5.....	343
Resim 17. Levha Kat. No. 6.....	343
Resim 18. Levha Kat. No. 7.....	344
Resim 19. Levha Kat. No. 8.....	344
Resim 20. Levha Kat. No. 9.....	345
Resim 21. Levha Kat. No. 10.....	345
Resim 22. Levha Kat. No. 11.....	345
Resim 23. Levha Kat. No. 12.....	346
Resim 24. Levha Kat. No. 13.....	346
Resim 25. Levha Kat. No. 14.....	346
Resim 26. Levha Kat. No. 15.....	347
Resim 27. Levha Kat. No. 16.....	347
Resim 28. Levha Kat. No. 17.....	347
Resim 29. Levha Kat. No. 18.....	348
Resim 30. Levha Kat. No. 19.....	348
Resim 31. Levha Kat. No. 20.....	348
Resim 32. Levha Kat. No. 21.....	349
Resim 33. Levha Kat. No. 22.....	349
Resim 34. Levha Kat. No. 23.....	349
Resim 35. Levha Kat. No. 24.....	350
Resim 36. Levha Kat. No. 25.....	350
Resim 37. Levha Kat. No. 26.....	350
Resim 38. Levha Kat. No. 27.....	351
Resim 39. Levha Kat. No. 28.....	351
Resim 40. Levha Kat. No. 29.....	351
Resim 41. Levha Kat. No. 30.....	352

Resim 42. Levha Kat. No. 31.....	352
Resim 43. Levha Kat. No. 32.....	352
Resim 44. Levha Kat. No. 33.....	353
Resim 45. Levha Kat. No. 34.....	353
Resim 46. Levha Kat. No. 35.....	353
Resim 47. Levha Kat. No. 36.....	354
Resim 48. Levha Kat. No. 37.....	354
Resim 49. Levha Kat. No. 38.....	354
Resim 50. Levha Kat. No. 39.....	355
Resim 51. Levha Kat. No. 40.....	355
Resim 52. Levha Kat. No. 41.....	355
Resim 53. Levha Kat. No. 42.....	356
Resim 54. Levha Kat. No. 43.....	356
Resim 55. Levha Kat. No. 44.....	356
Resim 56. Levha Kat. No. 45.....	357
Resim 57. Levha Kat. No. 46.....	357
Resim 58. Levha Kat. No. 47.....	357
Resim 59. Levha Kat. No. 48.....	358
Resim 60. Levha Kat. No. 49.....	358
Resim 61. Levha Kat. No. 50.....	358
Resim 62. Levha Kat. No. 51.....	359
Resim 63. Levha Kat. No. 52.....	359
Resim 64. Levha Kat. No. 53.....	359
Resim 65. Levha Kat. No. 54.....	360
Resim 66. Levha Kat. No. 55.....	360
Resim 67. Levha Kat. No. 56.....	360
Resim 68. Levha Kat. No. 57.....	361
Resim 69. Levha Kat. No. 58.....	361
Resim 70. Levha Kat. No. 59.....	361
Resim 71. Levha Kat. No. 60.....	362
Resim 72. Levha Kat. No. 61.....	362
Resim 73. Levha Kat. No. 62.....	362
Resim 74. Levha Kat. No. 63.....	363
Resim 75. Levha Kat. No. 64.....	363
Resim 76. Levha Kat. No. 65.....	363
Resim 77. Levha Kat. No. 66.....	364
Resim 78. Levha Kat. No. 67.....	364
Resim 79. Levha Kat. No. 68.....	364
Resim 80. Levha Kat. No. 69.....	365
Resim 81. Levha Kat. No. 70.....	365
Resim 82. Levha Kat. No. 71.....	365
Resim 83. Levha Kat. No. 72.....	366
Resim 84. Levha Kat. No. 73.....	366
Resim 85. Levha Kat. No. 74.....	366

Resim 86. Levha Kat. No. 75.....	367
Resim 87. Levha Kat. No. 76.....	367
Resim 88. Levha Kat. No. 77.....	367
Resim 89. Levha Kat. No. 78.....	368
Resim 90. Levha Kat. No. 79.....	368
Resim 91. Levha Kat. No. 80.....	368
Resim 92. Levha Kat. No. 81.....	369
Resim 93. Levha Kat. No. 82.....	369
Resim 94. Levha Kat. No. 83.....	369
Resim 95. Levha Kat. No. 84.....	370
Resim 96. Levha Kat. No. 85.....	370
Resim 97. Levha Kat. No. 86.....	370
Resim 98. Levha Kat. No. 87.....	371
Resim 99. Levha Kat. No. 88.....	371
Resim 100. Levha Kat. No. 89.....	372
Resim 101. Levha Kat. No. 90.....	372
Resim 102. Levha Kat. No. 91.....	372
Resim 103. Levha Kat. No. 92.....	373
Resim 104. Levha Kat. No. 93.....	373
Resim 105. Levha Kat. No. 94.....	373
Resim 106. Levha Kat. No. 95.....	374
Resim 107. Levha Kat. No. 96.....	375
Resim 108. Levha Kat. No. 97.....	375
Resim 109. Levha Kat. No. 98.....	376
Resim 110. Levha Kat. No. 99.....	376
Resim 111. Levha Kat. No. 100.....	376
Resim 112. Levha Kat. No. 101.....	377
Resim 113. Levha Kat. No. 102.....	377
Resim 114. Levha Kat. No. 103.....	377
Resim 115. Levha Kat. No. 104.....	378
Resim 116. Levha Kat. No. 105.....	378
Resim 117. Levha Kat. No. 106.....	378
Resim 118. Levha Kat. No. 107.....	379
Resim 119. Levha Kat. No. 108.....	379
Resim 120. Levha Kat. No. 109.....	379
Resim 121. Levha Kat. No. 110.....	380
Resim 122. Levha Kat. No. 111.....	380
Resim 123. Levha Kat. No. 112.....	380
Resim 124. Levha Kat. No. 113.....	381
Resim 125. Levha Kat. No. 114.....	381
Resim 126. Levha Kat. No. 115.....	381
Resim 127. Levha Kat. No. 116.....	382
Resim 128. Levha Kat. No. 117.....	382
Resim 129. Levha Yamı Kat. No. 118.....	382

Resim 130. Levha Yanı Kat. No. 119	383
Resim 131. Levha Yanı Kat. No. 120	383
Resim 132. Levha Yanı Kat. No. 121	383
Resim 133. Ambon Levhası Kat. No. 122	384
Resim 134. Ambon Levhası Kat. No. 123	384
Resim 135. Ambon Levhası Kat. No. 124	385
Resim 136. Balüster Kat. No. 125	385
Resim 137. Balüster Kat. No. 126	385
Resim 138. Balüster Kat. No. 127	386
Resim 139. Balüster Kat. No. 128	386
Resim 140. Balüster Kat. No. 129	386
Resim 141. Balüster Kat. No. 130	387
Resim 142. Balüster Kat. No. 131	387
Resim 143. Balüster Kat. No. 132	387
Resim 144. Balüster Kat. No. 133	388
Resim 145. Balüster Kat. No. 134	388
Resim 146. Balüster Kat. No. 135	388
Resim 147. Balüster Kat. No. 136	389
Resim 148. Balüster Kat. No. 137	389
Resim 149. Balüster Kat. No. 138	389
Resim 150. Balüster Kat. No. 139	390
Resim 151. Balüster Kat. No. 140	390
Resim 152. Balüster Kat. No. 141	391
Resim 153. Balüster Kat. No. 142	391
Resim 154. Balüster Kat. No. 143	391
Resim 155. Balüster Kat. No. 144	392
Resim 156. Balüster Kat. No. 145	392
Resim 157. Balüster Kat. No. 146	393
Resim 158. Balüster Kat. No. 147	393
Resim 159. Balüster Kat. No. 148	393
Resim 160. Balüster Kat. No. 149	394
Resim 161. Balüster Kat. No. 150	394
Resim 162. Balüster Kat. No. 151	394
Resim 163. Balüster Kat. No. 152	395
Resim 164. Balüster Kat. No. 153	395
Resim 165. Balüster Kat. No. 154	396
Resim 166. Balüster Kat. No. 155	396
Resim 167. Balüster Kat. No. 156	397
Resim 168. Balüster Kat. No. 157	397
Resim 169. Balüster Kat. No. 158	398
Resim 170. Balüster Kat. No. 159	398
Resim 171. Balüster Kat. No. 160	398
Resim 172. Balüster Kat. No. 161	399
Resim 173. Balüster Kat. No. 162	399

Resim 174. Balüster Kat. No. 163	400
Resim 175. Balüster Kat. No. 164	400
Resim 176. Balüster Kat. No. 165	401
Resim 177. Balüster Başlığı Kat. No. 166	401
Resim 178. Sütun Başlığı Kat. No. 167	402
Resim 179. Sütun Başlığı Kat. No. 168	402
Resim 180. Sütun Başlığı Kat. No. 169	403
Resim 181. Sütun Başlığı Kat. No. 170	403
Resim 182. Sütun Başlığı Kat. No. 171	404
Resim 183. Sütun Başlığı Kat. No. 172	404
Resim 184. Sütun Başlığı Kat. No. 173	404
Resim 185. Sütun Başlığı Kat. No. 174	405
Resim 186. Sütun Başlığı Kat. No. 175	405
Resim 187. Sütun Başlığı Kat. No. 176	405
Resim 188. Sütun Başlığı Kat. No. 177	406
Resim 189. Sütunce Kat. No. 178	406
Resim 190. Sütunce Kat. No. 179	406
Resim 191. Sütunce Kat. No. 180	407
Resim 192. Sütunce Kat. No. 181	407
Resim 193. Sütunce Kat. No. 182	407
Resim 194. Sütunce Kat. No. 183	408
Resim 195. Sütunce Kat. No. 184	408
Resim 196. Sütunce Kat. No. 185	408
Resim 197. Sütunce Kat. No. 186	408
Resim 198. Sütunce Ayağı Kat. No. 187	409
Resim 199. Sütunce Ayağı Kat. No. 188	409
Resim 200. Sütunce Ayağı Kat. No. 189	409
Resim 201. Sütunce Ayağı Kat. No. 190	410
Resim 202. Sütunce Ayağı Kat. No. 191	410
Resim 203. Sütunce Ayağı Kat. No. 192	410
Resim 204. Templon Arşitravı Kat. No. 193	411
Resim 205. Templon Arşitravı Kat. No. 194	411
Resim 206. Templon Arşitravı Kat. No. 195	412
Resim 207. Lento Kat. No. 196	413
Resim 208. Lento Kat. No. 197	413
Resim 209. Friz Kat. No. 198	414
Resim 210. Friz Kat. No. 199	414
Resim 211. Friz Kat. No. 200	414
Resim 212. Friz Kat. No. 201	415
Resim 213. Friz Kat. No. 202	415
Resim 214. Friz Kat. No. 203	415
Resim 215. Friz Kat. No. 204	416
Resim 216. Söve Kat. No. 205	416
Resim 217. Söve Kat. No. 206	416

Resim 218. Altar Tablası Kat. No. 207.....	417
Resim 219. Altar Tablası Kat. No. 208.....	418
Resim 220. Altar Tablası Kat. No. 209.....	419
Resim 221. Altar Tablası Kat. No. 210.....	419
Resim 222. Altar Tablası Kat. No. 211.....	419
Resim 223. Altar Tablası Kat. No. 212.....	420
Resim 224. Konsol Kat. No. 213.....	420
Resim 225. Konsol Kat. No. 214.....	420
Resim 226. İşlevi Belirsiz Kat. No. 215.....	421
Resim 227. İşlevi Belirsiz Kat. No. 216.....	421
Resim 228. İşlevi Belirsiz Kat. No. 217.....	421
Resim 229. İşlevi Belirsiz Kat. No. 218.....	422
Resim 230. İşlevi Belirsiz Kat. No. 219.....	422
Resim 231. İşlevi Belirsiz Kat. No. 220.....	423
Resim 232. İşlevi Belirsiz Kat. No. 221.....	423
Resim 233. İşlevi Belirsiz Kat. No. 222.....	423
Resim 234. İşlevi Belirsiz Kat. No. 223.....	424
Resim 235. İşlevi Belirsiz Kat. No. 224.....	424
Resim 236. İşlevi Belirsiz Kat. No. 225.....	424
Resim 237. İşlevi Belirsiz Kat. No. 226.....	425
Resim 238. İşlevi Belirsiz Kat. No. 227.....	425
Resim 239. İşlevi Belirsiz Kat. No. 228.....	426

KISALTMALAR

A.Ç. : Alt Çap

cm. : Santimetre

Çiz.: : Çizim

D. : Derinlik

Env. : Envanter

G. : Genişlik

İ.Ö. : İsa'dan Önce

İ.S. : İsa'dan Sonra

Kat. : Katalog

M.S. : Milattan Sonra

No. : Numara

Res. : Resim

Ü.Ç. : Üst Çap

Y. : Yükseklik

ÖNSÖZ

Kimi kişilerin taş olarak adlandırıp başka hiçbir işlev yüklediğine kimisi hem inancını hem umutlarını emanet etmiş. Özenle işlemiş, gözü gibi bakmış. Şimdi bu kıymetli hazinelere değen ellerin, değerken hissettiklerinin, kafasındaki düşüncelerin izini çok merak etsekte süremeyiz ama ona neden değdiğini belki de öğrenebiliriz.

Bu yolda yürümeme fırsat sağlayan, bilgisi ve yönlendirmeleriyle tezime büyük katkı sağlayan sayın danışman hocam Dr. Öğr. Üyesi İlker Mete Mimiroğlu'na teşekkürlerimi sunarım.

Yolda yürürken yolumu aydınlatan, hiç bir zaman desteğini esirgemeyen ve bana bu güzel eserleri emanet eden sayın hocam Doç. Dr. Erdoğan Aslan'a ve yol boyunca yanımda yürüyen Uzman Arkeolog Lütfullah Ufuk Erdoğan'a sonsuz teşekkürler.

Eserlerimi fotoğraflayıp envanterlediğim zorlu depo çalışmam sırasında yanımda olan, benimle bu eserleri tek tek alana taşıyan ve temizlenmesine destek olan Ksanthos kazı ekibinden arkadaşlarım Mehmet Şahin, Serap Yiğit ve Yakup Kılınç'a da teşekkürü bir borç bilirim.

Ve bu süreçte her zaman, maddi manevi yanımda olan canım ailem, iyi ki varsın.

1.GİRİŞ

1.1. Konunun Tanımı, Amacı ve Önemi

Bir bölgede veya antik kentte bulunan buluntular bölge tarihi hakkında önemli veriler oluşturulmasını sağlamaktadır. Özellikle bulunan bu buluntular mimariye ait ise sosyal, dini ve siyasi bilgiler de edinmemizi sağlar. Bu kapsamda antik kentler içerisinde sürdürülen çalışmalar sonucunda elde edilen buluntular özellikle araştırılmakta ve kataloglamaktadır.

Ksanthos Antik Kenti, Likya Bölgesi sınırları içerisinde bulunan önemli bir kenttir. Kent Likya Birliği içerisinde üç oy hakkına sahip olan en büyük kentlerden biridir. Bizans Dönemi'nde piskoposluk merkezi olan ve yoğun imar faaliyeti gerçekleştirilmiş olan bu kent içerisinde kazı çalışmaları gerçekleştirilmiş ve çeşitli buluntular ele geçirilmiştir.

Ele geçirilen buluntular içerisinde yoğun mimari plastik eser tespit edilmiştir. Bu eserler kiliselerin özellikle litürjik unsurunu teşkil eden parçalardır. Bu parçalar içerisinde çok sayıda levha, balüster, balüster başlığı, sütun başlığı, lento, friz ve söve, templon arşitravı, sütünce, konsol, altar tablasına ait parçalar bulunmaktadır.

Ksanthos Antik Kenti içerisinde beş adet kilise, altı şapel ve iki adet vaftizhane yapısı tespit edilmiştir. Kentin eser deposunda, kentte bulunan bu yapılara ait olduğu düşünülen çok sayıda mimari plastik eser bulunmaktadır. Eserler sistemsiz olarak bir sınıflandırmaya tabi tutulmamış şekilde istiflenmiştir. Üzerlerinde bulunan envanter numaralarının hangi aşamada ve neye dayanarak verildiği hakkında herhangi bir bilgi edinilememiştir. Bu sebeple eserler hakkında genel bir değerlendirme yapılmak istenmiştir. Bu değerlendirme Kentin Bizans Dönemi Dini yapısı hakkında bize bilgi verecektir. Bu bağlamda gelecek zaman içerisinde bu yapılarda gerçekleştirilecek kazı çalışmaları sırasında bize referans teşkil edecektir.

Tez çalışması kapsamında tek tek incelenen bu eserlerin öncelikle işlevleri belirlenerek tarihlendirme önerileri yapılmaya çalışılmıştır. Bu eserler, malzeme, işlev, form, teknik, üslup açısından değerlendirilerek benzerleri ile karşılaştırılmıştır. Bu sayede kentin mimari dokusu daha iyi anlaşılacaktır.

Tüm bu parçaların fotoğraflanıp arşivlenmesi, çizimlerinin yapılması, ait olabilecek yapı unsurlarının tespit edilmesi ve eserlerin işlevlerinin belirlenmesi, tarih ve tipolojiye ayrılması bu çalışmanın amacını oluşturmaktadır. Tüm bunlar neticesinde kentte bulunan mimari yapılar da işlev, nitelik ve boyut olarak da değerlendirilmiş olacak ve dini yapıların iç mimarisi hakkında bize bilgi verecektir.

1.2. Araştırmada Kullanılan Metod ve Yöntem

Tez çalışması kapsamında depoda bulunan Bizans Dönemine ait olabilecek taş eserler tespit edilmiştir. Bu aşamada deponun yıllardır atıl durumda olması ve malzemelerin oldukça karmaşık şekilde istiflenmesi işimizi oldukça zorlaştırmıştır. Tespit edilen eserlerin envanter numaraları, ölçüleri ve malzemeleri kayıt altına alınarak kataloglanmıştır.

Kısıtlı bir alan içerisinde tespit edilen bu eserler yine kısıtlı bir alan içerisinde fotoğraflanmıştır. Parçaların küçük bir kısmı oldukça büyük boyutlu ve ağır olması sebebiyle yerinde fotoğraflanmış ve bazen tüm yüzleri görülemediği için.

Eserlerin fotoğraflama çalışması bittikten sonra Photoshop programı kullanılarak arka planları temizlenmiş ve tek bir kompozisyon şeklinde arka plan teması ve ölçek eklenmiştir. Daha sonra bu eserlerin gerçek ölçüleri dikkate alınarak AutoCad programı üzerinden çizimleri yapılmıştır. Bu çizimler de tek tip şeklinde fotoğraf haline getirilmiştir.

Elde bulunan veriler kendi içlerinde işlevine göre sınıflandırıldıktan sonra tüm bu parçaların tanımı yapılmıştır. Bezeme ve üslup olarak incelenen parçalardan aynı esere ait olduğu düşünülen parçalar tespit edilmiştir.

Çalışmaya kütüphane ve literatür taramasıyla devam edilmiştir ve hazırlanırken, iki ayrı kaynaktan faydalanılmıştır; bunlar akademik çalışmalar ve süreli yayınlardır. Konuyla ilgili yabancı dildeki yayınların bolluğuna karşılık ki bunlar İngilizce, Fransızca ve Yunanca'dır, Türkçe yayınlar oldukça azdır.

Arazi çalışması ve literatür taraması tamamlandıktan sonra tezin yazım süreci başlanmıştır. Tezin yazımında, Necmettin Erbakan Üniversitesi Sosyal Bilimler Enstitüsü'nün tez yazım klavuzu kullanılmış ve Chicago dipnot sistemi uygulanmıştır.

Tez, beş ana başlık altında toplanmıştır. İlk bölümde giriş kısmı bulunmaktadır, konunun tanımı, amacı ve önemi, konuyla ilgili metot ve yöntem ve konuyla ilgili yapılan daha önceki çalışmalardan bahsedilmiştir. İkinci bölümde kısaca Ksanthos Antik Kenti'nin coğrafya ve tarihçesi hakkında bilgiler verilmiştir. Üçüncü bölüm ise tezimizi oluşturan plastik eserlerin ait oldukları ve bu zamana kadar kazı, yüzey araştırması ve çalışma yapılmış olan, üzerinde yayın yapılmış olan Ksanthos'un Bizans Dönemi Dini yapıları hakkındadır. Kentin hava fotoğrafları kazı sezonu boyunca çekilmiş ve bunlar bir mozaik içerisinde birleştirilmiştir. Çekmiş olduğumuz bu hava fotoğrafları ile daha öncesinde Koç Üniversite'nin bir proje kapsamında hazırlamış olduğu kent planı yapıların yerlerinin tespit edilmesi ve okunmasında oldukça yardımcı olmuştur.

Dördüncü bölüm katalog olup, bu bölümde tezimizin malzeme kısmını oluşturan tüm eserler incelenmiştir. Eserlerin envanter numarası, ölçü, buldukları yer, varsa tespit edildikleri yer ve malzemesi ile ilgili bilgiler verilerek tanıtımı yapılmıştır. Daha sonra beşinci bölümde tüm bu malzemeler değerlendirilmiş, benzer örnekler ile karşılaştırılmış ve tarihlendirilebilen eserler için tarihlendirme yapılmıştır.

Son olarak sonuç kısmı bulunmaktadır. Burada tez kapsamında incelenen malzemelerin bezeme ve üslup olarak kendi içinde değerlendirilmesi yapılarak çalışma sonuçları genel olarak özetlenecektir.

Çalışmanın sonunda kullanılan kaynaklara, eserler üzerinde bulunan motiflerin dağılımını gösteren tablolara, çizim ve resimlere yer verilerek tez çalışması tamamlanmıştır.

1.3. Konu İle İlgili Yapılan Araştırmalar

Likya Bölgesi'ne dair yapılan en erken araştırmalar 1776 yılına tarihlenmektedir. Likya'nın kıyı şeridinde odaklanan araştırmalar yapmak için yola çıkan, Marie Gabriel Florent Auguste de Choiseul Gouffier 1782 yılında 'Voyage Pittoresque de la Grece' isimli 311 adet gravürden oluşan eserini yayınlamıştır (Choiseul, 1982; Demargne, 1958: 15). Charles Fellows'a kadar kentin kalıntılarından kimse bahsetmemiştir, Daha sonra Fellows bazı gezi günlükleri yayınlamıştır. Bu günlükler sayesinde Fellows'un Ksanthos Antik Kentini üç kez ziyaret ettiği öğrenilmektedir (Fellows, 1852: 167-175).

Ksanthos Antik Kentinin önemli mimari plastik kalıntılarından oldukça etkilenen Fellows, bu eserlerin buldukları yerden alınarak British Museum'a getirilmesi için Osmanlı padişahı Sultan Abdülmecid'ten 1839 yılının bahar ayında yazdığı bir mektup ile izin fermanı istemesini dile getirmektedir. Daha sonra gerekli ferman padişah tarafından ilan edilmiş ve 1841'de Ksanthos'a gelen ve iki ay kalan Fellows 78 kasa mimari plastik eseri, 1843 yılında geldiğinde de pek çok anıtı Avrupa'ya çıkartmıştır (Fellows, 1841: 163-178).

1841 yılında kentin ilk haritasını Th. Graves, R. Hoskyn ve S. Beacon çıkartmıştır. Daha sonra 1881 yılında kente gelen Otto Benndorf ve Eduard Hula önderliğindeki Avusturyalı araştırmacılar kentteki yazıtların kopyalarını çıkartmış, ardından bu çalışmalar Ernst Kalinka sayesinde kente ait 134 yazıtı da kapsayan Tituli Asiae Minoris ile yayınlanmıştır (Kalinka, 1901; Önen, 2014: 307).

Kentte yapılan bu çalışmalar neticesinde 2. Dünya Savaşı sonrası kentte bilimsel kazılar başlamıştır. Kente gelen kazı heyeti Sorbonne Üniversitesi'nden Prof. Dr. Pierre Demargne, Christian Le Roy, Pierre Couple ve Henri Metzger'dir. Kazı çalışmaları 1950-1995 yılları arasında sürmüştür. Kazı çalışmaları her sene Kültür Bakanlığı tarafından gerçekleştirilen Kazı Sonuçları Toplantısında yayınlanmıştır. Bu sayede Likya Bölgesi'nde başlayan en erken kazı çalışmaları Ksanthos Kenti olmuştur (Çevik, 2015: 14).

1950 yılından sonra düzenli olarak devam eden kazılar neticesinde kentin dünya tarihi açısından önemi vurgulanarak 1988 yılında UNESCO Dünya Kültürel

Miras listesine girmiştir (Tiryaki, 2014: 140; Erdoğan, 2017: 11-12). Daha sonra Ksanthos Antik Kenti'nde kazı çalışmaları Bordeaux Üniversitesi'nden Prof. Dr. J. Des Courtils tarafından 1996'da devam etmiştir (Des Courtils, 2010: 227-229).

Kültür ve Turizm Bakanlığı ile Fransız Anadolu Araştırmaları Enstitüsü adına yürütülmekte olan kazılar, 2010 yılında durdurulmuştur. 2011'de Akdeniz Üniversitesi öğretim üyelerinden Prof. Dr. Burhan Varkıvaç'ın yönetimine devredilen Ksanthos araştırmaları (Varkıvaç, 2012: 53-58) daha sonra 2020 yılında Letoon - Ksanthos Kazıları olarak birleştirilerek Selçuk Üniversitesi öğretim üyesi Doç. Dr. Erdoğan Aslan yönetimine verilmiştir (Aslan, 2022: 99-110).

Ksanthos Antik Kenti'nde yapılan kazı çalışmaları boyunca yayınlanan, birkaç yüksek lisans tezi, kazı sonuçları ile raporları dışında yayınlanan yabancı makaleler bulunmaktadır. Bu süreçte pek çok makale çevirisi yaparak kent hakkında bilgi edinilmiştir.

Ksanthos'un poligonal duvarları (Erdoğan, 2017) ve Batı Agora'sı (Dönmez, 2014) ile ilgili yapılan yüksek lisans tezleri hem kenti tanıma da hem de mimarisini kavrama konusunda oldukça faydalı olmuştur. Yine yapılan kazılar sonucunda kentin mozaiklerini konu alan iki ciltten oluşan önemli bir yayın bulunmaktadır. "Corpus of The Mosaics of Turkey I-Lycia-Xanthos I" isimli ilk ciltte Doğu Bazilika'nın tüm mozaikleri incelenmiştir. Bu açıdan önemli bir kitaptır. Hem bazilikanın mimarisi, hem bazilikada daha sonra yapılan şapelin mimarisi hakkında bilgi verir. Bazilikada bulunan mozaiklerin içerdiği bezeme motifleri ile bizim incelediğimiz eserlerde bulunan bezeme motifleri arasında bağlantı kurulması açısından önem teşkil etmektedir. Diğer cilt olan Corpus of The Mosaics of Turkey I-Lycia-Xanthos II ise pek çok yapının bir arada incelenmesinden meydana gelmektedir. Bizi ilgilendiren kısımlar Batı Agora'da bulunan erken Bizans yapılarıdır.

Tez konumuzun ana başlığını oluşturan plastik eserlerin içlerinde yayınlanan parçalar bulunmaktadır. Kazı çalışmaları sırasında çıkan bazı plastik eserler Jean Pierre Sodini tarafından farklı makalelerde yayınlanmıştır. Kataloğumuzda, yayınlanan parçaların hangi kaynaktan yayınlandığına yer verilmiştir.

2. KSANTHOS ANTİK KENTİ COĞRAFYASI VE TARİHÇESİ

Ksanthos kenti, Likya bölgesinde bulunmaktadır. Likya bölgesi günümüzde Teke yarımadası olarak adlandırılan yerde, Anadolu'nun güneybatısında yer almaktadır (Harita 1). Doğusunda Antalya Körfezi, batısında İndus Vadisi bölgeyi sınırlarken kuzeyinde ise Frigya bulunmaktadır. Likyalıların ismine tarihte adlarına ilk kez Lukkalı Korsanlar olarak İ.Ö. 1400'lerde rastlanmıştır (Sevin, 2007: 134-136).

Kentin tarihi olaylarının yazılı kaynaklarda en erken karşılaşmamız İ.Ö. 6. yüzyıla dayanmaktadır. Ksanthos, İ.Ö. 540 yıllarında bölge ile birlikte Pers işgaline ve yıkımına uğramıştır. Atinalı komutan Cimon'un İ.Ö. 470 civarındaki seferi sırasında ikinci bir yıkıma uğramasına rağmen, Attika-Delos Birliği'ne kısa bir katılım dışında, Helenistik Dönem'e kadar Pers egemenliğinde kalmaya devam etmiştir (Varkıvanç, 2013: 192). İ.Ö. 446 yılında bağımsızlık kazanmış ancak bu kez de 333 yılında İskender'in hâkimiyetine girmiştir. Yüz yıl kadar sonra Ptolemais egemenliğine giren bölge İ.Ö. 197 yılında Seleukos Kralı III. Antiokhos hakimiyetine girerek İ.Ö. 167 yılında burada bulunan kentler "Likya Birliği" adı altında toplanmış ve ulusal bir federatif devlet olmuştur (Hellenkemper, 2004: 100).

Likya Birliği bünyesinde; Ephesoslu Artemidoros'un eserlerinden aktarım yapan Strabon'a göre 23, Plinius'a göre ise önceden 70 iken onun döneminde 36 şehir bulunmakta olup, yıllar içerisinde sayılarının değişme ihtimalinin de bulunduğu şehirler ile ilgili net sayıya ulaşılamamaktadır (Harita 2). En fazla oy hakkına sahip olan şehirler üç oy hakkına sahip olup, birliğin en büyük şehirleri Pınara, Patara, Ksanthos, Olympos, Tlos ve Myra olarak bilinmektedir (Strabon, XIV/3: 245). Kent, Patara'nın Erken İmparatorluk Dönemi ile birlikte Likya ve Pamfilya Devleti'nin merkezi olarak yükselene kadar Likya'nın başkenti olmaya devam etmiştir (Varkıvanç, 2013: 192).

Ksanthos Antik Kenti günümüzde Eşen Ovası'nın kuzey kesiminde bulunan Kınık beldesinin kuzeyinde ve Eşen Çayı vadisinin doğusundaki tepe ile bu tepenin yamaçlarında yer almaktadır (Çörtük, 2008: 120). Eşen Çayı'nın taşıdığı alüvyon birikintiler neticesinde oluşan kent, güneyde Akdeniz, batıda Pydnai Kalesi ve doğuda

Patara Kenti'nin sınırlandırdığı, üçgen şeklindeki ovanın kuzeyinde konumlanmıştır (Erdoğan, 2017: 4).

Kentin ismi Hititçe metinlerde Arina, Lykçe yazıtlarda ise Arna-Arnna olarak geçmektedir. Likya coğrafyasının içerisinde yer alan Ksanthos Vadisi'ne de ismini "Likya'nın en büyük kenti" olan Ksanthos vermektedir (Strabon, XIV/3, 247). Vadiden akan nehrin çamur rengi olması sonucunda kent "Sarı-sarışın" anlamlarına gelen Ksanthos ismini almıştır (Des Courtils, 2003: 20; Çevik, 2002: 65).

Kentin tarihi İ.Ö. 8. yüzyıla dayanmaktadır (Des Courtils, 2003: 20; Sevin, 2007: 140). Kentte İ.Ö. 7. yüzyıla tarihlenen buluntular kentin erken yerleşimine ışık tutmaktadır (Foss, 1996: 4). Ksanthos ile ilgili ilk tarihi değinme İ.Ö. 540 yılında Pers generali Harpagos'un istilasını ile ilgilidir. Likyalıların karşı koyduğu general büyük bir üstünlük kazansa da Ksanthos halkı Ksanthos kentini yakıp yıkmış ve evlerini ateşe vermişlerdir (Bean, 1998: 52).

Pers yönetimi pek sıkı değildir ve bu dönem de kent dynast olarak adlandırılan yerel yöneticiler tarafından yönetilmiştir. Ksanthos altın çağını bu hanedanlık döneminde, İ.Ö. 546-334 yıllarında yaşamıştır. Bu döneme Dynastik Dönem de denmektedir (Karademir, 2016: 7). Batı Agora ve kentin diğer alanlarındaki anıtsal mezarlar, özellikle Lykia özelindeki dikme mezarlar, bu dönemde meydana gelmiştir (Erdoğan, 2017: 6-7).

Kent İ.Ö. 334 yılında İskender gelene kadar oldukça sakin günler geçirmiştir. İskender Kilikya'ya kadar olan tüm kıyıcı Perslerden temizlemekte kararlıdır. İskender ölünce kentte Antigonos'un eline geçer. Kentte bulunan yazıtlardan kentin Antiokhos tarafından Leto, Apollon ve Artemis'e adandığı bilinmektedir. İ.Ö. 309'da Ptolemios burada hak iddia etmiş ve ülkeyi ele geçirmiştir. Daha sonra III. Antigonos İ.Ö. 197'de kenti geri almıştır. Bunu da kent ile anlaşma yaparak sorunsuzca gerçekleştirmiştir (Bean, 1998: 54).

Ksanthos'ta Likya Bölgesi ile birlikte Rodos egemenliğine girmiştir. İ.Ö. 42'de, Roma iç savaşları sırasında Brutüs para ve güç toplamak için kente gelmiş ve burayı tahrip etmiştir. Ancak çok geçmeden bu defa da Marcus Antonius buraya

gelerek kentte tekrar imar faaliyetleri gerçekleştirmiştir. Kent Roma Dönemi boyunca önemini korumuştur (Sevin, 2007: 140).

Ksanthos Antik Kenti Homeros'ta Troia savaşlarında da söz konusu olmaktadır, Likyalı Sarpedon buradan gelmiştir (Akşit, 1966: 100). Herodotos, Ksanthoslular'dan tüm Likyalılar'dan bahseder gibi anar ve bu durum kentin Likya'da ne kadar önemli olduğunu bize göstermektedir (Herodotos, I: 176).

Kentteki Hellenistik Dönem yerleşimi ile ilgili yapılan kazılarda şu ana kadar çok fazla bilgi elde edilememiştir. Çoğunluğu Klasik Dönem'e ait olan ve yukarıda bahsedilen mezar anıtları dışında, kentte günümüzde hakim olan yapısal doku Roma ve Erken Bizans Dönemlerine aittir (Varkıvaç, 2013: 195).

Likya bölgesi, 57 yılında, Pavlus'un Patara'dan geçmesi ile birlikte Hristiyan dini ile tanışmıştır. Bundan iki yıl sonra Pavlus Kudüs'e bir mahkum olarak giderken bu kez de Adriake'de durmuştur Likya ve Pamfilya'daki kilise örgütlenmesi siyasi yönetimi takip etti ve ilk olarak 325'te İznik'in ilk ekümenik konseyinde görüldü. Konseye Likya'dan sekiz kentin piskoposu katılmıştır (Hellenkemper, 2004: 140-141).

Patara piskoposu tek Likya piskoposu iken zamanla Likya eyaletinin altı metropolü olmuştur ve Ksanthos bunlardan biridir. Piskoposluk listesinde 17. sırada yer alan Ksanthos, 381, 458 ve 692 sayılı konsey kararlarını temsil etmektedir. Kent 10. yüzyılda 7. Sıraya yükselerek Likya metropolleri içerisinde yüksek bir rütbeye ulaşan tek şehir olma unvanına sahiptir (Hild, 2004: 8).

5. yüzyıl ortalarında Likya bölgesine konsolosluk verilerek buradaki kentlere valiler gönderilmiştir. Bu dönemde kentte Hristiyan inancı mevcut olsa da Roma şehirlerinin kentleşme pratikleri korunmaya devam etmiştir. Roma şehirlerinde bu durum 4. yüzyılda eklenen kiliselerin inşasıyla değişmeye başlamıştır. Hıristiyanlaştırma ve idari değişikliklerin yanı sıra agora, portiko gibi kamu yapıları da fiziki değişikliklerle özel mülkiyet alanlarına dönüştürülmüştür (Hellenkemper, 2004: 100-101).

Ksanthos, Erken Bizans Dönemi'nde Hristiyanlaşmış ve Likya'nın birçok kenti gibi bir piskoposluk merkezi olmuştur ancak kentin o dönemdeki tarihiyle ilgili kesin bilgiler bulunmamaktadır (Des Courtils, 2003: 37). Ksanthos'un refah içinde altın çağını yaşadığı dönemlerden biri de bu dönemdir. Özellikle Lykia Akropolisi'nin kuzeydoğusuna konumlanmış olan Bizans villası ve kentin bir piskoposluk merkezi olmasını sağlayan çok sayıda kilise kentte ne kadar yoğun bir imarın gerçekleştirildiğini kanıtlamaktadır (Des Courtils, 2001: 164-169).

Roma döneminden kalan bir refahın erken Bizans döneminde de devam ettiği görülmektedir. Kentin en geniş sınırları bu dönemde de varlığını korumuş ve 3. yüzyıldan 7. yüzyılın başlarına kadar uzanan kapsamlı sikke buluntuları bulunmaktadır (Foss, 1994: 11).

Ksanthos kenti (Harita 3) Erken Hristiyanlık Döneminde büyük bir refah yaşamıştır. Bu dönemde önemli imar faaliyetleri yapılmış olup iki önemli yapı türü gelişmiştir. Bunlar; lüks evler ve kiliselerdir. Evler, eski Likya Akropolü üzerine inşa edilmiş olup, burada klasik tarihi yapıları doğrudan üst üste bindirerek herhangi bir ara evre olasılığını ortadan kaldırmaktadır. Mermer kaplama ve taban mozaikleriyle bezenmiş bu iki katlı peristil evlerdir. Ksanthos'taki akropolde biri güneybatıda, diğeri güneydoğuda olmak üzere en az iki aristokrat ev daha vardır. Akropolis surunun ötesine, doğuya ve güneye doğru erken Bizans dönemine tarihlenen ek yapılar inşa edilmiştir (Des Courtils, 2001: 164-166).

Erken Hristiyanlık Dönemindeki imar 6. yüzyılda meydana gelen şiddetli bir deprem sonucunda hasar görmüştür. Yine bu dönem veba salgını ve onu izleyen kıtlık dönemi geçirmiştir. Bunun ardından İ.S. 7. yüzyıl sonlarındaki Arap akınlarından sonra terk edilmiştir. Orta Hristiyanlık Dönemi'nde yeniden iskân gören kent eski gücünde değildir. Bu dönemde basit mekânlar kentin farklı bölgelerinde görülse de, bu dönem arkeolojik buluntu anlamında oldukça yoksundur (Dönmez, 2014: 32).

Likya Bölgesi kaynaklara göre resmi olarak 13. yüzyılda Selçuklu hâkimiyetine girmiştir. Bu döneme kadar halen Bizans dönemi olarak düşünülse de burada 150 yıl kadardır göçebe Selçuklu aşiretlerinin siyasi olarak söz sahibi oldukları bilinmektedir. Kentte bulunan yoğun Selçuklu iskanını, Ksanthos'un şuan bulunduğu

semtin modern adı olan Türk boyu olan, Kınık isminden de anlaşılmaktadır (Amstrong, 1998: 328).

3. KSANTHOS ANTİK KENTİ BİZANS DÖNEMİ DİNİ MİMARİSİ

Klasik Dönem'deki gücüne rağmen Hellenistik ve Roma Dönemi'nde zayıflayan kent Hristiyanlık Dönemi ile birlikte kaybettiği gücüne yeniden kavuşmuştur. Kent (Resim 1), özellikle Erken Hristiyanlık Dönemi'nde ekonomik olarak oldukça gelişmiştir ki, bu gelişim kentin geniş alanına yayılan birçok mimari yapı ile de anlaşılmaktadır (Dönmez, 2014: 67).

Halk, sokaklar, su kemerleri, hamamlar, sarnıçlar, tapınaklar gibi Roma kentleşmesine ve mimarisine ait öğeleri bir süre daha kullanmaya devam etmiştir. Bu durum özellikle 4. yüzyılda Roma şehirlerine eklenen kilise inşaları ile birlikte değişmeye başlamıştır. Roma kent dokusunda yapılan bu değişimin en önemli göstergesi, yıkılan veya farklı işlevler için kullanılan pagan tapınaklarıdır (Dönmez, 2018: 218).

4. ve 6. yüzyıllarda hristiyanlaşan Ksanthos, Likya'nın piskoposluk merkezlerinden haline gelmiştir (Des Courtils, 2003: 37). Kentteki beş büyük boyutlu kilise ile iki küçük şapel bu dönemde inşa edilmiştir (Dönmez, 2014: 31).

Ksanthos'un Bizans dönemi dini mimarisi hakkında çok detaylı bilgiye sahip değiliz. Koç Üniversitesinin yaptığı bir proje kapsamında kentin mimari haritası çıkarılmıştır. Burada kentin mimari dokusu ve yapıları isimleri ile birlikte bulunmaktadır. Buradan bildiğimiz kadarıyla kentte beş adet kilise bulunmaktadır. Bunlar Yukarı Agora'da bulunan Büyük Doğu Bazilikası, Batı Agora'da bulunan Batı Bazilikası, Batı Agora Kilisesi, Yukarı Akropol Bazilikası, Aşağı Agora'da bulunan Trikonkhos Bazilikası'dır. Kent içerisinde tespit edilebilen altı adette şapel bulunmaktadır. Bu şapeller Yukarı Akropol Şapeli, Batı Agora Şapeli, Decumanus Şapeli (Resim 3), Aşağı Agora Şapeli, Yukarı Agora Şapeli ve Yeni Şapel'dir. Bunlar dışında dini yapı olarak değerlendiren Batı Agora Vaftizhanesi ve Yukarı Akropol

Bazilikası Vaftizhanesi'dir. Ancak tüm yapılarda kazı çalışması gerçekleştirilmediği için yapılar hakkında kesin bilgiler verilememektedir.

Kapsamlı kazı çalışmaları gerçekleştirilmeyen kentte Doğu Bazilikası'nın mozaikleri açılarak temizlenmiştir. Restorasyonu yapılan bazilika mozaikleri için hazırlanmış bir kitap bulunmaktadır. Onun dışında yayınlanan birkaç makale dışında bilgimiz bulunmamaktadır. Batı Agora'da bulunan iki kilise ve bir şapelde de kazı sezonlarında yüzeysel bir inceleme gerçekleştirilmiştir (Çizim 1).

Yukarı Akropol'de yer alan büyük boyutlu Bazilika ile bir şapel hakkında yazılan bir makale dışında burada da gerçekleştirilmiş bir kazı mevcut değildir. Bunların dışında Yukarı Agora'da yer alan ve üç yapraklı yonca biçiminde kutsal mekana sahip olması sebebi ile Trikonkhos Bazilika olarak isimlendirilen yapı hakkında elimizdeki hava fotoğrafları dışında bir veri bulunmamaktadır.

3.1. Batı Agora Kilisesi

Roma Dönemi sona ermesi ile köklü imar faaliyeti geçiren en önemli yerlerden birisi Ksanthos Batı Agorası'dır (Resim 2). Burada iki kilise ile bir şapel inşa edilmiştir. Batı Agora bir dini kompleks olarak değerlendirilmektedir (Dönmez, 2014: 32).

Batı Agora'nın güneybatı köşesinde bulunan Agora Kilisesi (Resim 4), küçük bir alanı kaplamaktadır. Agoranın güney portikosu boyunca uzanan yapı 10.75 metre uzunluğunda ve 6.40 metre genişliğindedir. Yapının uzunluğu genişliğinin iki katıdır. Bu özelliği 4.- 6. yüzyıllar arasına tarihlenen bazilikalara benzemektedir. Kazılardan çıkan buluntulara ve eldeki verilere göre yapı İ.S. 6. yüzyıl sonlarına ve ya 7. yüzyıl başlarına tarihlenmektedir (Çizim 2). Bu geleneksel planlı yapı üç nefli ve tek apsislidir (Des Courtils, 1998: 459).

Kilisenin narteksi 3.65 metre uzunluğundadır ve tek bir merkezi kapısı bulunmaktadır. Eşikte bulunan mil yatağından buranın iki kapılı olduğu anlaşılmaktadır. Narteksten geçilen naos oldukça geniştir. Naos kısmı 6.00 x 9.50

metre boyutlarındadır ve dört sütun ile diğer neflerden ayrılmıştır. Yapının diğer nefleri ise 2.37 metre genişliğindedir.

Yapının apsisi 2.40 metre yarıçapında ve bu apsisi çevreleyen dış duvarın kalınlığı 0.85 metredir. Apsiste synthronon bulunmaktadır. Synthrononun duvar kalınlığı 0.30 metre duvar yüksekliği ise 0.40 metredir. Synthronon ile ana odanın duvarları arasında kalan dar bölüm doğu yönünde 3.40 metre uzunluğundadır. Bu bölüm muhtemelen sunak olarak kullanılmış olmalıdır. Yapıda yoğun devşirme malzeme kullanılmıştır (Des Courtils, 1998: 459). Bemada sunak masası ayağı olarak kullanılan bir antik sütun kasnağı da bulunmaktadır (Des Courtils, 2003: 55)

Yapının korunmuş duvar kalınlığı 0.75 metre ve yüksekliği 0.60 metredir. Yapının duvarları oldukça tahrip edilmiş durumdadır. Yapıya girişin hemen kuzeyinde üstü açık kavisli duvarı olan bir bölüm yer almaktadır. Bu bölüm daha geç bir dönemde yapılmış olmalıdır. Burası muhtemelen daha önce kuzey odaya açılan caddeye ait bir açık alan işlevi görmektedir (Des Courtils, 2003: 55).

Zeminde yoğun olarak mermer ve mozaik döşemeye rastlanmaktadır. Synthronon ve sekizgen koro yerinin zemini mermer ile kaplıdır ve iyi derecede korunmuş olmasına karşın orta nefte döşemeye dair hiçbir iz yoktur (des Courtils, 2003: 55).

3.2. Batı Agora Şapeli

Agora meydanı içerisinde, Batı Kilise ile Agora Kilisesi arasında bulunan bu küçük yapı doğu-batı yönlü olarak konumlandırılmıştır (Resim 5). Dikdörtgen bir forma sahip olan yapı 4.20 x 2.70 metre ölçülerindedir (Çizim 3). Yapının korunmuş duvar yüksekliği 1.50 metre olmakla beraber duvarlar bazı noktalarda plasterlerle desteklenmektedir. Duvarlar alt kodlarda bol harçlı moloz taşlar onların üzerinde ise devşirme olarak yerleştirilmiş büyük bloklardan meydana gelmektedir (Maniere, 2013: 97)

Odanın zeminin tamamı boyutları birbirinden farklı ve düzensiz şekilde döşenmiş mermer ve kireçtaşı plakalarla kaplıdır. Bu küçük yapının öncesinde

agoranın batı duvarında bir kapı açıklığı bulunduğu ve Batı Kilisesi ile Agora Kilisesi arasında geçişi sağladığı bilinmektedir (Resim 6). Bu bilgiler doğrultusunda bu küçük şapelin buraya iki kiliseden daha sonra yapılmış olduğuna karar verilmiştir. Yapı büyük olasılıkla İ.S. 6. yüzyıl. içerisinde inşa edilmiş olmalıdır (Maniere ve Levéque, 2013: 97)

3.3. Batı Bazilika

Yapı yine agorada inşa edilen dini kompleks içerisinde, agoranın hemen batı sınırında bulunmaktadır (Dönmez, 2014: 35). Yapıda daha önce bir çalışma gerçekleştirilmemiş olup 2012 yılında bir kazı çalışması yapılmıştır (Varkıvanç, 2012: 62-70).

Batı kilise yapısı transept formdadır ve yaklaşık 40 x 20 metrelik ölçülere sahiptir (Resim 7). Burada da enin iki katı boy görülmektedir. Yapı apsis, üç nef ve bir narteksten oluşmaktadır. Neflerin stylobat taşlarını oluşturan mimari parçaların başka bir yapının devşirme blokları olduğu anlaşılmıştır. Günümüz yürüme zemininden yaklaşık 20 santimetre derinlikte, kuzey ve güney neflerin her iki kenarında kısmen korunmuş mozaik zeminler belirlenmiştir (Varkıvanç, 2013: 67-68).

Agoranın batı sınırında sur duvarları olduğundan yapıya kuzeybatı köşesinde bulunan bir kapı ile girilmekte ve direkt 17 x 5 metre ölçülerindeki nartekse ulaşılmaktadır. Narteksten naosa girişte iki kapı bulunmaktadır (Maniere ve Leveque, 2012; 86-96).

Orta nef 30 x 10 metre ölçülerindedir. Yan nefler 3.90 metre genişliğe sahiptir. 10 metre çapındaki apsisin iki yanında transepti oluşturan 6.40 x 12.10 metre uzunluğundaki koridorlar vardır. Apsiste bulunan synthronon ve koro bölümü mermer döşeme ile kaplıdır. Günümüze çok azı gelebilmiştir (Maniere ve Leveque, 2013; 86-96).

Yapının diğer bölümlerinin iri tesserralı beyaz ve kırmızı renkteki mozaiklerle kaplı olduğu bilinmektedir ancak günümüze bunlar pek bir şey ulaşamamıştır. Korunan duvar kalınlığı ise 0.70 metredir (Maniere, 2013; 86-96).

3.4. Doğu Bazilikası

Burası bir erken Bizans kompleksi olarak değerlendirilebilen bir yapıdır (Resim 8). Kuzey - güney yönlü ana caddenin doğusunda bulunan bazilikanın Doğu Roma Dönemi'nde piskoposluk merkezi olduğu düşünülmektedir (des Courtils, 2003: 90). Yapı kompleks olarak kabul edilmektedir, sebebi kuzey nefin ortasında bulunan kapıdan geçilerek bir koridor ile ulaşılan vaftizhane yapısının ve ek yapılarının olmasıdır (Çizim 4).

Yapı üç nefli bazilikal planlı, atrium ve nartekse sahip bir kilisedir. Bazilika atriumu ile birlikte 74 metre uzunluğundadır. Erken Bizans Kompleksi de olarak bilinen yapı 2400 metrekareyi kaplamaktadır (Des Courtils, 2003: 90; Raynaud, 2009: 148).

Yapıda kapsamlı bir kazı çalışması gerçekleştirilmemiştir. Yapıda bulunan mozaiklerin incelenmesi ve restorasyon çalışmaları sırasında incelenen yapıda iki aşamalı inşa faaliyeti olduğu anlaşılmıştır. 5. - 6. yüzyılın ortalarında yapılan yapının vaftizhane ve eklerinin ikinci yapılanma aşamasında yapıldığı düşünülmektedir. Bu yeni inşanın yapının terk edilme tarihine yakın bir zamanda yapıldığı düşünülmektedir (Raynaud, 2007: 120).

Yapıya batı yönünden toprak plaka döşeli atriumdan girilmektedir. Atrium kısmı portikolar ile çevrilidir. Avluyu çevreleyen bu portikolardan doğudaki aynı zamanda bazilikanın iki kapının yan neflere, üç kapının da nefe açıldığı narteksini oluşturmaktadır. Yapının stylobat kısmı, duvarları ve sütunları büyük oranda devşirme malzemedir. Sütun başlıkları Korint düzendedir. Buradaki taş elemanlardan yapının narteks ve nefleri üzerinde ikinci kat galerisi olduğunu göstermektedir (Raynaud, 2009: 31-165; Des Courtils, 2001: 166-167).

Narteksi naosa bağlayan beş kapıdan halen kısmen ayakta olan orta kapı, bir Roma kapısından -büyük olasılıkla yok olan bir tapınaktan- alınan taş sövelerle çerçevelenmiştir. Her iki yanda daha küçük, ama benzer sövelere sahip birer kapı daha bulunmaktadır. Uçlarda ise iki ayrı kapı ile kilisenin yan neflerine girilmektedir (Des Courtils, 2003: 90-91).

Narteks 27 x 5,20 metre ölçülerinde ve üç bölümden oluşmaktadır. İbadet kısmına girildiğinde 30,70 x 13,20 metre genişliğindeki orta nef çıkılmaktadır. Devşirme sütunları ve neflerin üzerinde yer alan galeri katını destekleyen 9.00 x 5.40 metre ölçülerinde bir stylobat bu nefi ikiye bölmektedir. Apsiste mermer kaplı bir synthronon bulunmaktadır. Syntrononun hemen önünde izleri bir sunak yer almaktadır. Bu kutsal alan orta neften templon ile ayrılmaktadır (Resim 10). Kutsal alanın orta nef bakan aksenal kapısının merkezi bir ambona çıktığı düşünülmektedir (Raynoud, 2009: 31-165).

Yapının zemininin tamamı mozaikler ile kaplıdır. Atriumda ve nartekste çok renkli ve geometrik desenli mozaikler bulunmaktadır (Resim 9). Kuzey nef girişin hemen önünde krater biçimli kâseden su içen karşılıklı iki geyik ve etraflarında kuş ve bitkiler içeren bir mozaik yer almaktadır. Yine güney nefte de geometrik mozaikler bulunmaktadır. Orta nefin mozaik yer döşemesi on sekiz panoya ayrılarak her pano ayrı bir geometrik motiflerle bezenmiştir. Kompleksin vaftizhane ve ek bina gibi diğer ek bölümleri de mozaik döşeme ile kaplanmıştır (Raynoud, 2009: 31-165).

Bazilikanın 5. yüzyılın ikinci yarısındaki ilk süsleme evresi sırasında, atrium avlusu, narteks merkezi, nef, kutsal alan ve vaftizhane katı opus sectile ile koridorlar ise mozaik ile döşenmiştir. Kilisenin yapımını hızla takip eden bir depremden sonra opus sectile yerini mozaiklere bırakmış; ayrıca güney nef yeniden yapılmıştır (Des Courtils, 2001: 168).

Kilisenin kuzey nefinin kuzeyinde bir tür antre yer almaktadır. Bu antre hem kuzey ek binanın kapısına hem de üç basamak aşağıda olan, vaftizhaneye açılan koridora gitmektedir. Bu Erken Bizans vaftizhanesi, kilise ve apsis inşası sonrası kilisenin doğu ucunun altına inşa edilmiştir. Yapı kare içinde yonca planlı (tetraconch) bir yapıdır. Vaftizhanenin kurnası, basamaklı formda iki yarım daire biçimli, her birinin sonunda üç basamak bulunan doğu – batı ekseninde dar bir duvar ile ayrılan bir havuz şeklinde düzenlenmiştir. Bu duvar bir koridor görevi görmektedir. Rahip bu koridorda durduğunda tüm havuz su ile dolsa da kuru kalabilmektedir. Kurna günümüze oldukça iyi korunarak gelmiştir (Des Courtils, 2003: 94).

Kompleks büyük depremler atlattıktan sonra 11. ve 13. yüzyıllarda önemli onarımlar geçirmiştir. Vaftizhane yapısı da bu yeni iskân sırasında muhtemelen 11. yüzyıl başlarında kiliseye dönüştürülmüştür. Yapının doğu eksedrasına tonozlu bir apsis kısmı inşa edilerek buraya synthronon eklenmiştir. Bu apsisin hemen önüne bir templon inşa edilmiştir (Sodini, 1980: 120).

3.5. Yukarı Akropol Bazilikası

Tüm şehre hâkim tepenin yamacında kurulan Yukarı Akropol oldukça stratejik bir yerdir. Burada yükselen, harap durumda iki adet yapı bulunmaktadır, Büyük Bizans Bazilikası ve küçük bir şapel. Aynı zamanda kilisenin iki yanında kaya içine oyulmuş iki büyük sarnıç vardır (Des Courtils, 2003: 123-124).

Doğu-Batı doğrultuda uzanan kilisenin üç nefi ve neflerin genişliğinde kısmen kayadan oyulmuş bir atriumu bulunmaktadır. Yapının iki nefini de boydan boya ve atriumunu üç yönden çevreleyen revaklar bulunmaktadır. Bu revaklar üzerinde atrium kısmını çevreleyen kısımda kuzey ve güneyden dört, batıdan ise üç giriş bulunmaktadır (Resim 11).

Yapıya eklenen iki büyük sarnıcın biri kuzey portiğe bitişik diğeri ise güney portiğin içinde ve dışa taşar pozisyonda konumlandırılmıştır. Ayrıca yapının atriumunun güney portiğe bitişik bir ek binası da bulunmaktadır. Bu eklenmeler muhtemelen yapının inşasından daha önceki dönemlerde gerçekleştirilmiştir (Çizim 5-6).

Yapının atriumundan narteks görevi gören bölümüne ulaşımı sağlayan üç giriş açıklığı mevcuttur. Narteks bölümünden de iki açıklık ile nefleri saran portiklere geçilebilmektedir. Narteksten ibadet mekanına da yine üç kapı açıklığı mevcuttur. Bunlardan merkezdeki kapı daha geniş, iki yanda bulunanlar daha dardır. Büyük Doğu Bazilikası'ndan farklı olarak, bu yapının bir üst galerisi olmadığı anlaşılmaktadır (des Courtil, 2001: 168-169).

Kilisenin içi iki sıra on birer sütun dizisi ile üç nefte ayrılmıştır. Kuzey ve güney nefte bulunan ikişer kapı açıklığı ile revak kısımlarına geçilebilmektedir. Yan

neflerden daha geniş olan orta nef hizasında bulunan yarım daire biçimli apsis duvarı oldukça kalındır ve burada bir synthronon bulunmaktadır.

Kiliseye çok sayıda ek bina inşa edilmiştir. Yan nefin doğu açıklıklarından ve nef revaklarından bağlanılan bu mekanlar konut kullanımı için odalarda ve bir vaftizhaneden oluşmaktadır. Vaftizhane yapısı üç yapraklı yonca biçimindedir. Kilisenin yapım tarihinin Ksanthos'taki Hristiyanlık yapılarının birçoğu gibi 6. yüzyılın ilk yarısı olması muhtemeldir. Kilisenin boyutları, revakların ve geniş bir atriyumun varlığı bu yapının önemli bir anıt olduğunu göstermektedir. Konutlardan uzaklığı ve kayalık bir yükseklikteki konumu, bu yapının muhtemelen bir azize adanmış bir hac kilisesi olduğunu düşündürmektedir. Üç yapraklı yonca biçimli yapı bölümü, azizin kültüne adanmış bir cenaze şapeli olmalıdır. Bu bazilika muhtemelen 7. yüzyıldaki Arap istilasından sonra terk edilmiştir (Des Courtils, 2003: 123; Des Courtils, 2001: 169).

4. KSANTHOS ANTİK KENTİ DEPOSUNDA BULUNAN TAŞ ESERLER KATALOĞU

4.1. Levhalar

4.1.1. Delikli Levha

Kat. No. : 1

Kazı Env. No. : -

Res. No. : 12

Çiz. No. : 7

Buluntu Yeri: Ksanthos Antik Kenti

Eser Deposu

Malzeme : Kireç Taşı

Ölçüler :

Y: 21 cm; G: 38 cm; D: 8 cm

Tanım:

Delik işi tekniği ile yapılan levhanın kenarlarından biridir.

Ön ve arka yüzü bezemelidir. Bezemelerde parçanın kenar yüzeylerinin düz işlenmiş bordürlerden oluştuğu görülmektedir. Kenar kısım 16 cm genişliğindedir. Yukarı çıkıldığında levhanın delik işi kısımlarının başladığı görülmektedir. Kırık olan bu kısımda deliklerin altıgen şekilde yan yana bırakıldığı anlaşılmaktadır.

Ön yüzde altıgenleri oluşturacak üçgen formların üzerinde kazıma ile yapılan

stilize palmet motifi varken, diğer yüzde basit üçgen form kullanılmıştır.

Ön yüzde kalın bordür üzerinde bir cetvel çizgisi görülmektedir. Muhtemelen taş ustası burada bir bordür daha oluşturmak istemiş ancak işlem tamamlanmamıştır.

Kat. No. : 2

Kazı Env. No. : L7-S

Res. No. : 13

Çiz. No. : 8

Buluntu Yeri: Ksanthos Antik Kenti

Eser Deposu

Malzeme : Kireç Taşı

Ölçüler :

Y: 19 cm; G: 40 cm; D: 8 cm

Tanım :

Delik işi tekniği ile yapılan levhanın kenarlarından biridir. Parça levhanın köşe bitimine denk gelmektedir.

Her iki yüzü de bezemelidir. Bezemede parçanın kenar yüzeylerinin düz işlenmiş bordürlerden oluştuğu görülmektedir. Kenar kısım 14 cm genişliğindedir. İç içe iki bordür

bulunmakta, dış bordürün üzerinde yukarıya doğru uzanan bir başak motifi başlangıcı görülmektedir. Yukarı çıkıldığında levhanın delik işi kısımlarının başladığı görülmektedir. Kırık olan bu kısımda deliklerin altıgen şekilde yan yana bırakıldığı anlaşılmaktadır.

Parçanın üzerinde yoğun harç kalıntıları görülmektedir. Buradan anlaşıldığı üzere parça başka bir amaçla daha sonra tekrar kullanılmıştır.

Kat. No. : 3

Kazı Env. No. : -

Res. No. : 14

Çiz. No. : -

Buluntu Yeri: Ksanthos Antik Kenti
Eser Deposu

Malzeme : Kireç Taşı

Ölçüler :

Y: 24,5 cm; G: 52 cm; D: 8 cm

Tanım :

Delik işi tekniği ile yapılan levhanın kenarlarından biridir. Parça levhanın köşe bitimine denk gelmektedir.

Her iki yüzü de bezemelidir. Bezemede parçanın kenar yüzeylerinin düz işlenmiş bordürlerden oluştuğu görülmektedir. Kenar kısım 14 cm

genişliğindedir. İç içe iki bordür bulunmakta, dış bordürün üzerinde yukarıya doğru uzanan bir başak motifi başlangıcı görülmektedir. Yukarı çıkıldığında levhanın delik işi kısımlarının başladığı görülmektedir. Kırık olan bu kısımda deliklerin altıgen şekilde yan yana bırakıldığı anlaşılmaktadır.

Bir ön yüzde altıgenleri oluşturacak formların üzerinde kazıma ile yapılan stilize palmet motifi varken, diğer yüzde basit üçgen form kullanılmıştır.

Kat. No. : 4

Kazı Env. No. : 4020

Res. No. : 15

Çiz. No. : 10

Buluntu Yeri: Ksanthos Antik Kenti
Eser Deposu

Malzeme : Kireç Taşı

Ölçüler :

Y: 20 cm; G: 22,7 cm; D: 8 cm

Tanım :

Delik işi tekniği ile yapılan levhanın kenarlarından biridir.

Her iki yüzü de bezemelidir. Bezemelerde parçanın kenar yüzeylerinin düz işlenmiş bordürlerden oluştuğu görülmektedir. Kenar kısım

14,5 cm genişliğindedir. Yukarı çıkıldığında levhanın delik işi kısımlarının başladığı görülmektedir. Kırık olan bu kısımda deliklerin altıgen şekilde yan yana bırakıldığı anlaşılmaktadır.

Bir ön yüzde altıgenleri oluşturacak formların üzerinde kazıma ile yapılan stilize palmet motifi varken, diğer yüzde basit üçgen form kullanılmıştır.

Kat. No. : 5

Kazı Env. No. : Q12-S 4079

Res. No. : 16

Çiz. No. : -

Buluntu Yeri: Ksanthos Antik Kenti
Eser Deposu

Malzeme : Kireç Taşı

Ölçüler :

Y: 16 cm; G: 24 cm; D: 8,5 cm

Tanım:

Delik işi tekniği ile yapılan levhaya ait bir parçadır.

Çerçeve 10 cm kalınlığa sahiptir ve boydan boya 6 cm genişliğinde bir bordür uzanmaktadır. Bordür tamamen başak motifinden oluşmaktadır.

Bordürün üstünde ince, düz bir bordür daha bulunmaktadır. Arka yüz ise tek bir düz bordürden oluşmaktadır.

Bu çerçeve delikli bir kompozisyonu çevrelemektedir. Kompozisyona ait yalnızca çerçeveden çıkan ve muhtemelen kırık olmayan haliyle, yukarıda birbirini kesen uzun ince profiller görülmektedir. Çerçeveden çıkan bu profiller levhanın delik işi kısmının başlangıcıdır. Delik işi kısımlar altıgen formdan meydana gelmektedir.

Kat. No. : 6

Kazı Env. No. : S17-T17-1

Res. No. : 17

Çiz. No. : 11

Buluntu Yeri: Ksanthos Antik Kenti
Eser Deposu

Malzeme : Kireç Taşı

Ölçüler :

Y: 13,5 cm; G: 20 cm; D: 11,5 cm

Tanım :

Delik işi tekniği ile yapılan levhaya ait bir parçadır.

Ön ve arka yüzü bezemelidir. Bezemelerde parçanın kenar yüzeylerinin düz işlenmiş bordürlerden oluştuğu görülmektedir. Kenar kısım 16 cm genişliğindedir. Yukarı çıkıldığında levhanın delik işi kısımlarının başladığı görülmektedir.

Kırık olan bu kısımda deliklerin altıgen şekilde yan yana bırakıldığı anlaşılmaktadır.

Bir ön yüzde altıgenleri oluşturacak üçgen formların üzerinde kazıma ile yapılan stilize palmet motifi varken, diğer yüzde basit üçgen form kullanılmıştır.

Kat. No. : 7

Kazı Env. No. : L7-N 4269

Res. No. : 18

Çiz. No. : -

Buluntu Yeri: Ksanthos Antik Kenti

Eser Deposu

Malzeme : Kireç Taşı

Ölçüler :

Y: 22 cm; G: 33,5 cm; D: 13 cm

Tanım :

Delik işi tekniği ile yapılan levhaya ait bir parçadır.

Ön ve arka yüzü bezemelidir. Bezemelerde parçanın kenar yüzeylerinin düz işlenmiş bordürlerden oluştuğu görülmektedir. Kenar kısım 16 cm genişliğindedir. Yukarı çıkıldığında levhanın delik işi kısımlarının başladığı görülmektedir. Kırık olan bu kısımda deliklerin altıgen

şekilde yan yana bırakıldığı anlaşılmaktadır.

Bir ön yüzde altıgenleri oluşturacak, birbirini kesen profillerin üzerinde kazıma ile yapılmış stilize palmet motifi varken, diğer yüzde basit üçgen form kullanılmıştır.

Kat. No. : 8

Kazı Env. No. : Q11-10 Q11-34 Q11-54

Res. No. : 19

Çiz. No. : 12

Buluntu Yeri: Ksanthos Antik Kenti

Eser Deposu

Malzeme : Kireç Taşı

Ölçüler :

Y: 21 cm; G: 62 cm; D: 8,5 cm

Tanım :

Üç adet levha parçasının birleştirilmesinden oluşmaktadır. Bu parçalar bir levhanın çerçevesinin bir kısmını oluşturmaktadır.

Çerçeve 16 cm kalınlığa sahiptir ve boydan boya 6 cm genişliğinde bir bordür uzanmaktadır. Bordürün alt ve üstünde birer profil mevcuttur. Bordür tamamen başak motifi ile oluşmaktadır.

Arka yüzde aynı bu şekilde üç bordürden oluşmaktadır ancak bordürler düz bırakılmıştır.

Bu çerçeve delikli bir kompozisyonu çevrelemektedir. Kompozisyona ait yalnızca çerçeveden çıkan ve muhtemelen kırık olmayan haliyle, yukarıda birbirini kesen uzun ince profiller görülmektedir. Çerçeveden çıkan bu profiller levhanın delik işi kısmının başlangıcıdır. Delik işi kısımlar altıgen formdan meydana gelmektedir.

Kat. No. : 9

Kazı Env. No. : V17-5

Res. No. : 20

Çiz. No. : 13

Buluntu Yeri: Ksanthos Antik Kenti
Eser Deposu

Malzeme : Kireç Taşı

Ölçüler :

Y: 21 cm; G: 25 cm; D: 13 cm

Tanım:

Delik işi tekniği ile yapılan levhaya ait bir parçadır.

Çerçeve 16 cm kalınlığa sahiptir ve boydan boya 6 cm genişliğinde bir bordür uzanmaktadır. Bordürün alt ve

üstünde birer profil mevcuttur. Bordür tamamen başak motifi ile oluşmaktadır.

Arka yüzde aynı bu şekilde üç bordürden oluşmaktadır ancak bordürler düz bırakılmıştır.

Bu çerçeve delikli bir kompozisyonu çevrelemektedir. Kompozisyona ait yalnızca çerçeveden çıkan ve muhtemelen kırık olmayan haliyle, yukarıda birbirini kesen uzun ince profiller görülmektedir. Çerçeveden çıkan bu profiller levhanın delik işi kısmının başlangıcıdır. Delik işi kısımlar altıgen formdan meydana gelmektedir.

Kat. No. : 10

Kazı Env. No.: -

Res. No. : 21

Çiz. No. : 14

Buluntu Yeri: Ksanthos Antik Kenti
Eser Deposu

Malzeme : Kireç Taşı

Ölçüler :

Y: 19,5 cm; G: 33 cm; D: 8 cm

Tanım :

Delik işi tekniği ile yapılan levhaya ait bir parçadır.

Çerçeve 16 cm kalınlığa sahiptir ve boydan boya 6 cm genişliğinde bir bordür uzanmaktadır. Bordürün alt ve üstünde birer profil mevcuttur. Bordür tamamen başak motifi ile oluşmaktadır.

Arka yüzde aynı bu şekilde üç bordürden oluşmaktadır ancak bordürler düz bırakılmıştır.

Bu çerçeve delikli bir kompozisyonu çevrelemektedir. Kompozisyona ait yalnızca çerçeveden çıkan ve muhtemelen kırık olmayan haliyle, yukarıda birbirini kesen uzun ince profiller görülmektedir. Çerçeveden çıkan bu profiller levhanın delik işi kısmının başlangıcıdır. Delik işi kısımlar altıgen formdan meydana gelmektedir.

Kat. No. : 11

Kazı Env. No. : J8 L8

Res. No. : 22

Çiz. No. : 15

Buluntu Yeri: Ksanthos Antik Kenti
Eser Deposu

Malzeme : Kireç Taşı

Ölçüler :

Y: 26 cm; G: 34 cm; D: 8 cm

Tanım :

Delik işi tekniği ile yapılan levhaya ait bir parçadır. Parça levhanın köşesini oluşturmaktadır.

Parçanın her iki yüzü de bezemelidir. Levhanın çerçevesini oluşturan kısmın 19 cm kalınlığa sahip olduğu görülmektedir. Bu bölümün ortasında, 8 cm genişliğinde bir bordür uzanmaktadır. Bordür tamamen örgü motifinden oluşmaktadır. Motif ince iki profilin oluşturduğu ikili örgü şeklinde yapılmıştır.

Bordürün alt ve üstünde birer düz bordür daha bulunmaktadır. En dışı çeviren düz bordür 6 cm iken delik işi kısmın başlangıcındaki bordür ise 4 cm genişliğindedir.

Arka yüzde aynı bu şekilde üç bordürden oluşmaktadır ancak bordürler düz bırakılmıştır.

Bu parça delikli bir kompozisyonu çevrelemektedir. Çerçeveden köşede ve gövdede birer profil mevcuttur. Bu profiller levhanın delik işi kısmının başlangıcıdır. Delik işi kısımlar altıgen formdan meydana gelmektedir.

Kat. No. : 12

Kazı Env. No. : L8-N C418

Res. No. : 23

Çiz. No. : 16

Buluntu Yeri: Ksanthos Antik Kenti
Eser Deposu

Malzeme : Kireç Taşı

Ölçüler :

Y: 23,4 cm; G: 43,8 cm; D: 7 cm

Tanım :

Delikli levhanın kenar kısmına ait olan parçadır.

Parçanın her iki yüzü de bezemelidir. Levhanın çerçevesini oluşturan kısım 22 cm genişliğindedir. Bu kısım üç bordüre bölünmüş durumdadır.

Ortada bulunan bordür 8 cm genişliğinde ve bezemelidir. Üzeri tamamen kıvrık dal ve kıvrık dallar arasında stilize palmet ve sarmaşık yapraklarından oluşmaktadır.

Bordürün alt ve üstünde birer düz bordür daha bulunmaktadır. En dışı çeviren düz bordür 10 cm genişliğinde iken delik işi kısmın başlangıcındaki bordür ise 4 cm genişliğindedir.

Arka yüzde de bordürler aynı kalınlıktadır ancak düz işlenmiştir.

Bütün bu motifler kazıma tekniği ile yapılmıştır.

Çerçeveden hemen sonra levhanın delik işi kısmı başlamaktadır. Delik işi kısımlar altıgen formdadır.

Kat. No. : 13

Kazı Env. No. : R12/R13-2

Res. No. : 24

Çiz. No. : 17

Buluntu Yeri: Ksanthos Antik Kenti
Eser Deposu

Malzeme : Kireç Taşı

Ölçüler :

Y: 28,5 cm ; G: 36 cm; D: 8 cm

Tanım :

Delik işi tekniği ile yapılan levhaya ait bir parçadır. Parça köşeye denk gelmektedir.

Levhanın çerçevesini oluşturan kısmın 16 cm kalınlığa sahip olduğu görülmektedir. Çerçeve kısmının bir kenarında üç, diğer kenarında iki bordür bulunmaktadır. Üç bordürlü olan bölümde orta bordür 7 cm kalınlığındadır. Bordür tamamen kıvrık dal ve dalların arasından çıkan yapraklardan oluşmaktadır.

Bu çerçeve delikli bir kompozisyonu çevrelemektedir. Çerçevenin tam köşesinde levhanın delik işi kısmının başlangıcı görülmektedir. Bu kısımda iki adet küçük stilize palmet motifi görülmektedir. Delik işi kısımlar muhtemelen altıgen formdan meydana gelmektedir.

Motifler kazıma tekniği ile işlenmiştir. Bordürlerin işlenmesi için çizilen cetvel çizgileri net bir şekilde görülmektedir.

Arka yüz tamamen düz ve kalın taraklı bırakılmıştır.

Kat. No. : 14

Kazı Env. No. : L8

Res. No. : 25

Çiz. No. : 18

Buluntu Yeri: Ksanthos Antik Kenti

Eser Deposu

Malzeme : Kireç Taşı

Ölçüler :

Y: 21 cm; G: 29 cm; D: 8 cm

Tanım :

Delik işi tekniği ile yapılan levhaya ait bir parçadır.

Parçanın her iki yüzü de bezemelidir.

Levhanın çerçevesini oluşturan kısmın

15 cm kalınlığa sahip olduğu görülmektedir. Her iki yüzde de çerçeve kısmı üç bordürden oluşmaktadır.

Ön yüzde orta bordür 7 cm kalınlığındadır ve tamamen kıvrık dal ve dalların arasından çıkan yapraklardan oluşmaktadır. Üstte ve altta birer ince düz işlenmiş bordür daha mevcuttur ancak kırık olması sebebi ile görülmemektedir.

Bu çerçeve delikli bir kompozisyonu çevrelemektedir. Delikli kısım altıgen formdan meydana gelmektedir.

Motifler kazıma tekniği ile işlenmiştir.

Parçanın üzerinde harç kalıntıları görülmektedir.

Kat. No. : 15

Kazı Env. No. : -

Res. No. : 26

Çiz. No. : 19

Buluntu Yeri: Ksanthos Antik Kenti

Eser Deposu

Malzeme : Kireç Taşı

Ölçüler :

Y: 19,3 cm; G: 36,6 cm; D: 8 cm

Tanım :

Delik işi tekniği ile yapılan levhaya ait bir parçadır.

Parçanın her iki yüzü de bezemelidir. Levhanın çerçevesini oluşturan kısmın 16 cm kalınlığa sahip olduğu görülmektedir. Her iki yüzde de çerçeve kısmı üç bordürden oluşmaktadır.

Ön yüzde orta bordür 7 cm kalınlığındadır ve tamamen kıvrık dal ve dalların arasından çıkan yapraklardan oluşmaktadır. En alt sırada bulunan bordürün üzerinde ise bir sıra yazı bulunmaktadır. Yazı “ $\omega \tau \omega \theta \varepsilon \omega \lambda$ ” şeklindedir. Kıvrık olması sebebi ile devamı bilinmemektedir.

Bu çerçeve delikli bir kompozisyonu çevrelemektedir. Ve yazı bordüründen sonra levhanın delik işi kısmı başlamaktadır. Delikli kısım altıgen formdan meydana gelmektedir.

Motifler kazıma tekniği ile işlenmiştir.

Kat. No. : 16

Kazı Env. No. : K11

Res. No. : 27

Çiz. No. : 20

Buluntu Yeri: Ksanthos Antik Kenti

Eser Deposu

Malzeme : Kireç Taşı

Ölçüler :

Y: 14 cm; G: 17,5 cm; D: 7,5 cm

Tanım :

Delik işi tekniği ile yapılan levhaya ait bir parçadır.

Parçanın her iki yüzü de bezemelidir. Levhanın çerçevesini oluşturan kısmın 16 cm kalınlığa sahip olduğu görülmektedir. Her iki yüzde de çerçeve kısmı üç bordürden oluşmaktadır.

Ön yüzde orta bordür 7 cm kalınlığındadır ve tamamen kıvrık dal ve dalların arasından çıkan yapraklardan oluşmaktadır. En dışta bulunan bordürün üzerinde ise iki harf görülmektedir. Bu harfler “Y” ve “U” şeklindedir. Kıvrık olması sebebi ile devamı bilinmemektedir. Harflerin üzerinde kırmızı boya kalıntıları net olarak seçilebilmektedir.

Bu çerçeve delikli bir kompozisyonu çevrelemektedir. Delikli kısım altıgen formdan meydana gelmektedir.

Motifler kazıma tekniği ile işlenmiştir.

Kat. No. : 17

Kazı Env. No. :

Res. No. : 28

Çiz. No. : -

Buluntu Yeri: Ksanthos Antik Kenti

Eser Deposu

Malzeme : Kireç Taşı

Ölçüler :

Y: 17,5 cm; G: 32 cm; D: 8 cm

Tanım :

Delik işi tekniği ile yapılan levhaya ait bir parçadır.

Parçanın her iki yüzü de bezemelidir. Levhanın çerçevesini oluşturan kısmın 16 cm kalınlığa sahip olduğu görülmektedir. Her iki yüzde de çerçeve kısmı üç bordürden oluşmaktadır.

Ön yüzde orta bordür 7 cm kalınlığındadır ve tamamen kıvrık dal ve dalların arasından çıkan yapraklardan oluşmaktadır. En alt sırada bulunan ince bordürün üzerinde ise bir sıra yazı bulunmaktadır. Yazı “π λ ρ χ ω” şeklindedir. Kırık olması sebebi ile devamı bilinmemektedir.

Bu çerçeve delikli bir kompozisyonu çevrelemektedir. Ve yazı bordüründen sonra levhanın delik işi kısmı

görülmemekte ve tamamen kırık durumdadır. Delikli kısım altıgen formdan meydana gelmektedir.

Motifler kazıma tekniği ile işlenmiştir.

Kat. No. : 18

Kazı Env. No. : H9-İ9-İ10 4183

Res. No. : 29

Çiz. No. : 21

Buluntu Yeri: Ksanthos Antik Kenti

Eser Deposu

Malzeme : Kireç Taşı

Ölçüler :

Y: 19 cm; G: 34,5 cm; D: 8,2 cm

Tanım :

Delik işi tekniği ile yapılan levhaya ait bir parçadır.

Parçanın her iki yüzü de bezemelidir. Levhanın çerçevesini oluşturan kısmın 16 cm kalınlığa sahip olduğu görülmektedir. Her iki yüzde de çerçeve kısmı üç bordürden oluşmaktadır.

Ön yüzde orta bordür 7 cm kalınlığındadır ve tamamen kıvrık dal ve dalların arasından çıkan yapraklardan oluşmaktadır. En alt sırada bulunan ince bordürün üzerinde

ise bir sıra yazı bulunmaktadır. Yazı “λ θ ω N” şeklindedir. Kırık olması sebebi ile devamı bilinmemektedir.

Bu çerçeve delikli bir kompozisyonu çevrelemektedir. Ve yazı bordüründen sonra levhanın delik işi kısmı başlamaktadır. Delikli kısım altıgen formdan meydana gelmektedir.

Motifler kazıma tekniği ile işlenmiştir.

Levha parçasının üzerinde harç kalıntıları bulunmakta ve yoğun tahrip edilmiş durumdadır.

Kat. No. : 19

Kazı Env. No. : L7/N

Res. No. : 30

Çiz. No. : 22

Buluntu Yeri: Ksanthos Antik Kenti
Eser Deposu

Malzeme : Kireç Taşı

Ölçüler :

Y: 22,5 cm; G: 35 cm; D: 8 cm

Tanım :

Delik işi tekniği ile yapılan levhaya ait bir parçadır.

Parçanın her iki yüzü de bezemelidir. Levhanın çerçevesini oluşturan kısmın 16 cm kalınlığa sahip olduğu

görülmektedir. Bu bölümün ortasında, boydan boya 6 cm genişliğinde bir bordür uzanmaktadır. Bordürün alt ve üstünde birer düz bordür daha bulunmaktadır. Bordür tamamen kırık dal ve dalların arasından çıkan yapraklardan oluşmaktadır. En sonda bulunan ince bordürün üzerinde iki yunan harfi bulunmaktadır. Harflerden biri “Φ “ olup, diğeri kırık olması ile seçilememektedir.

Arka yüzde aynı bu şekilde üç bordürden oluşmaktadır ancak bordürler düz bırakılmıştır.

Bu çerçeve delikli bir kompozisyonu çevrelemektedir. Kompozisyona ait yalnızca çerçeveden çıkan ve kırık olmayan haliyle, yukarıda birbirini kesen uzun ince profiller görülmektedir. Çerçeveden çıkan bu profiller levhanın delik işi kısmının başlangıcıdır. Delik işi kısımlar altıgen formdan meydana gelmektedir.

Kat. No. : 20

Kazı Env. No. : L7/N

Res. No. : 31

Çiz. No. : 23

Buluntu Yeri: Ksanthos Antik Kenti

Eser Deposu

Malzeme : Kireç Taşı

Ölçüler :

Y: 31 cm; G: 29,5 cm; D: 8 cm

Tanım :

Delik işi tekniği ile yapılan levhaya ait bir parçadır. Parça köşeye denk gelmektedir.

Parçanın her iki yüzü de bezemelidir. Levhanın çerçevesini oluşturan kısmın 16 cm kalınlığa sahip olduğu görülmektedir. Bu bölümün ortasında, boydan boya 7 cm kalınlığında bir bordür uzanmaktadır. Bordürün alt ve üstünde birer düz bordür daha bulunmaktadır. Bordür tamamen kıvrık dal ve dalların arasından çıkan yapraklardan oluşmaktadır.

Arka yüzde aynı bu şekilde üç bordürden oluşmaktadır ancak bordürler düz bırakılmıştır.

Bu çerçeve delikli bir kompozisyonu çevrelemektedir. Çerçevenin tam köşesinde levhanın delik işi kısmının başlangıcı görülmektedir. Bu kısımda

stilize palmet motifi görülmektedir. Delik işi kısımlar altıgen formdan meydana gelmektedir.

Motifler kazıma tekniği ile işlenmiştir.

Levha parçasının üzerinde harç kalıntıları görülmektedir. Bu kalıntılar parçanın başka bir amaçla daha sonraki dönemlerde kullanıldığını göstermektedir.

Kat. No. : 21

Kazı Env. No. : L8-L9 4296

Res. No. : 32

Çiz. No. : 24

Buluntu Yeri: Ksanthos Antik Kenti

Eser Deposu

Malzeme: Kireç Taşı

Ölçüler:

Y: 22,5 cm; G: 27,6 cm; D: 7 cm

Tanım:

Delikli levhanın kenar kısmına ait olan parçadır.

Parçanın her iki yüzü de bezemelidir. Levhanın çerçevesini oluşturan kısım 22 cm kalınlığındadır. Bu kısım üç bordüre bölünmüş durumdadır.

Ön yüzün orta bordürü boydan boya kıvrık dal ve kıvrık dallar arasından uzanan yarım palmet yapraklarından

oluşmaktadır. Kıvrık dal arasında bir adet nar motifi işlenmiştir.

En üst bordür oldukça kalın bırakılmıştır. Bordür düz işlenmiş ancak muhtemelen daha sonraki bir dönemde üzerine bir sıra yazı kazınmıştır. Yazı harfler net olarak seçilememektedir. Sonda iki harf daha bulunmakta ancak kırık olması sebebi ile anlaşıl原因amaktadır.

Arka yüzde de bordürler aynı kalınlıktadır ancak düz işlenmiştir. Bütün bu motifler kazıma tekniği ile yapılmıştır.

Çerçeveden hemen sonra levhanın delik işi kısmı başlamaktadır. Delik işi kısımlar altıgen formdadır.

Kat. No. : 22

Kazı Env. No. : L7-S 4165

Res. No. : 33

Çiz. No. : 25

Buluntu Yeri: Ksanthos Antik Kenti
Eser Deposu

Malzeme : Kireç Taşı

Ölçüler :

Y: 19,3 cm; G: 23,5 cm D: 7,8 cm

Tanım:

Delikli levhanın kenar kısmına ait olan parçadır.

Parçanın her iki yüzü de bezemelidir. Levhanın çerçevesini oluşturan kısım 16 cm genişliğindedir. Bu kısım üç bordüre bölünmüş durumdadır.

Ortada bulunan bordür 8 cm genişliğinde ve bezemelidir. Üzeri tamamen kıvrık dal ve kıvrık dallar arasında stilize palmet yapraklarından oluşmaktadır.

Bordürün alt ve üstünde birer düz bordür daha bulunmaktadır. En dışı çeviren düz bordür 5 cm genişliğindedir ve üzerinde bir sıra yazı bulunmaktadır. Yazı "A T O Y Π P E" şeklindedir. Delik işi kısmın başlangıcındaki bordür ise 3 cm genişliğinde ve tamamen düz işlenmiştir.

Arka yüzde de bordürler aynı kalınlıktadır ancak düz işlenmiştir. Bütün bu motifler kazıma tekniği ile yapılmıştır.

Çerçeveden hemen sonra levhanın delik işi kısmı başlamaktadır. Delik işi kısımlar altıgen formdadır.

Kat. No. : 23

Kazı Env. No. : -

Res. No. : 34

Çiz. No. : 26

Buluntu Yeri: Ksanthos Antik Kenti
Eser Deposu

Malzeme : Kireç Taşı

Ölçüler :

Y: 19 cm; G: 29 cm; D: 5 cm

Tanım :

Delik işi levhaya ait bir gövde parçasıdır.

İki yüzü de bezemelidir. Ön yüzde 3 cm genişliğindeki profillerin meydana getirdiği, delikli basık altıgen formlu geometrik motif görülmektedir. Bu şeritler altıgen formdan devam ederek farklı altıgen ve dörtgen motifler daha oluşturmaktadır. Kırık olması sebebi ile kompozisyonu net olarak görememekteyiz. Profillerin üzerinde kazıma çizgiler ile kompozisyon daha net bir şekilde işlenmiştir. Profiller çizilerek ikiye bölünmüştür. Köşelerde basit stilize palmet yaprağı görülmektedir.

Parçanın üst kısmında kesişen daireler motifini oluşturacak yaylar bulunmaktadır. Yayların başlangıcı burada görülmektedir. Basık altıgen,

kesişen daireler ve iki geometrik motif arasındaki sınır görevi gören şerit kazıma tekniği kullanılarak tek bir yiv ile ikiye bölünmüştür.

Arka yüz küçük farklar ile ön yüzün tekrarıdır.

Kat. No. : 24

Kazı Env. No. : K6-U 4381

Res. No. : 35

Çiz. No. : 27

Buluntu Yeri: Ksanthos Antik Kenti
Eser Deposu

Malzeme : Kireç Taşı

Ölçüler :

Y: 26,5 cm; G: 48,5 cm; D: 8 cm

Tanım :

Delik işi tekniği ile yapılan levhaya ait bir parçadır. Muhtemelen köşeye denk gelmektedir.

Parçanın her iki yüzü de bezemelidir. Levhanın çerçevesini oluşturan kısmın 19 cm kalınlığa sahip olduğu görülmektedir. Bu bölümün ortasında, 6 cm genişliğinde bir bordür uzanmaktadır. Bordür tamamen örgü motifinden oluşmaktadır. Motif ince iki profilin oluşturduğu ikili örgü şeklinde yapılmıştır.

Bordürün alt ve üstünde birer düz bordür daha bulunmaktadır. En dışı çeviren düz bordür 10 cm iken delik işi kısmın başlangıcındaki bordür ise 4 cm genişliğindedir.

Arka yüzde aynı bu şekilde üç bordürden oluşmaktadır ancak bordürler düz bırakılmıştır. Orta bordür sonunda kazıma bir figür görülmektedir.

Bu parça delikli bir kompozisyonu çevrelemektedir. Çerçeveden köşede ve gövdede birer profil mevcuttur. Bu profiller levhanın delik işi kısmının başlangıcıdır. Delik işi kısımlar altıgen formdan meydana gelmektedir.

Kat. No. : 25

Kazı Env. No. : L12 4055

Res. No. : 36

Çiz. No. : 28

Buluntu Yeri: Ksanthos Antik Kenti
Eser Deposu

Malzeme : Kireç Taşı

Ölçüler :

Y: 15 cm; G: 21,5 cm; D: 7,5 cm

Tanım :

Delik işi tekniği ile yapılan levhaya ait bir parçadır.

Parçada, kıvrık dal ve stilize palmet yaprakları ile kaplı bir bordür kısmı yer almaktadır. Bordürün alt ve üst kısmında daha ince birer bordür daha bulunmaktadır. Bordürlerden delik işi kısma yakın olanın üzerinde bir sıra yazı bulunmaktadır. Yazı da “ E Y X H T O” harfleri görülmektedir. Devamı kırık olması sebebi ile bilinmemektedir.

Kat. No. : 26

Kazı Env. No. : V15-6

Res. No. : 37

Çiz. No. : 29

Buluntu Yeri: Ksanthos Antik Kenti
Eser Deposu

Malzeme : Kireç Taşı

Ölçüler :

Y: 27 cm; G: 33 cm; D: 8 cm

Tanım :

Delik işi tekniği ile yapılan levhaya ait bir parçadır. Parça köşeye denk gelmektedir.

Parçanın her iki yüzü de bezemelidir. Levhanın çerçevesini oluşturan kısmın 15 cm kalınlığa sahip olduğu görülmektedir. Çerçeve kısmının bir kenarında üç, diğer kenarında iki bordür bulunmaktadır. Üç bordürlü

olan bölümde orta bordür 6 cm kalınlığındadır. Bordür tamamen kıvrık dal ve dalların arasından çıkan stilize palmet yapraklarından oluşmaktadır.

Arka yüzde düz işlenmiş üç bordürden oluşmaktadır.

Bu çerçeve delikli bir kompozisyonu çevrelemektedir. Çerçevenin tam köşesinde levhanın delik işi kısmının başlangıcı görülmektedir. Bu kısımda iki adet küçük stilize palmet motifi görülmektedir. Delik işi kısımlar dairesel formda yaylardan meydana gelmektedir. Dairesel yayları ikili şerit halindedir.

Motifler kazıma tekniği ile işlenmiştir. Bordürlerin işlenmesi için çizilen cetvel çizgileri net bir şekilde görülmektedir.

Kat. No. : 27

Kazı Env. No. : -

Res. No. : 38

Çiz. No. : 30

Buluntu Yeri: Ksanthos Antik Kenti
Eser Deposu

Malzeme : Kireç Taşı

Ölçüler :

Y: 39 cm; G: 35,5 cm; D: 8 cm

Tanım:

Delikli levhanın köşesine ait olan parçadır.

Parçanın her iki yüzü de bezemelidir. Levhanın çerçevesini oluşturan kısım 22 cm kalınlığındadır. Bu kısım üç bordüre bölünmüş durumdadır.

Ön yüzün orta bordürü boydan boya kıvrık dal ve kıvrık dallar arasından uzanan yapraklardan oluşmaktadır. En üst bordür düz işlenmiştir.

Delik işi kısma yakın bordürün üzerinde kazıma şeklinde yapılmış bir sıra yazı bulunmaktadır. Yazı “ K Y P I G” ve “I A” şeklindedir. Kırık olması sebebi ile yazının devamı bilinmemektedir. Bu iki kelime arasında bir boşluk bırakılmış ve bu boşluğa basit bir haç işareti kazanmıştır.

Arka yüzde de bordürler aynı kalınlıktadır ancak düz işlenmiştir. Bütün bu motifler kazıma tekniği ile yapılmıştır.

Çerçeveden hemen sonra levhanın delik işi kısmı başlamaktadır. Delik işi kısımlar dairesel formda yaylardan meydana gelmektedir. Dairesel yaylar ikili şerit halinde oluşturulmuş ve bu

yaylar birbirinin içinden geçer vaziyettedir.

Kat. No. : 28

Kazı Env. No. : Q10/S.1

Res. No. : 39

Çiz. No. : 31

Buluntu Yeri: Ksanthos Antik Kenti
Eser Deposu

Malzeme : Kireç Taşı

Ölçüler :

Y: 24 cm; G: 27,5 cm; D: 8 cm

Tanım :

Levhaya ait bir parçadır.

Parçanın bir ön yüzü bezemelidir ve üç adet bordür görülmektedir. Bordürlerden ortada yer alan en kalın ve bezemeli olandır. Stilize kıvrık dal, bitkisel bezeme ve bir nar motifi tasvir edilmiştir. Bezeme oldukça basit ve kazıma şeklinde yapılmıştır.

Alt ve üstte bulunan bordürler daha incedir. Biri düz işlenmişken, muhtemelen alt sırada yer alan bordürde bir sıra yazı bulunmaktadır. Yazı "B O Y S" şeklindedir. Üzerinde kırmızı renk boya kalıntıları net bir şekilde görülebilmektedir.

Arka yüz düz işlenmiştir ve yoğun harç kalıntıları görülmektedir.

Kat. No. : 29

Kazı Env. No. : Y15 C391

Res. No. : 40

Çiz. No. : 32

Buluntu Yeri: Ksanthos Antik Kenti
Eser Deposu

Malzeme : Kireç Taşı

Ölçüler :

Y: 15,7 cm; G: 17 cm; D: 8 cm

Tanım :

Delik işi tekniği ile yapılan levhaya ait bir parçadır.

Parçada, iki yiv ile sınırlandırılmış kıvrık dal ve bitkisel bezeme motifleri ile kaplı bir bordür kısmı yer almaktadır. Bordürün alt ve üst kısmında daha ince bezemesiz birer bordür daha bulunmaktadır. Bordürlerden birinin üzerinde belki yapıldığı dönem belki de daha sonradan, bir küçük haç kazınmıştır.

Bordürde, kıvrık dalın altında ve üstünde yaprak ve sarmaşıklar görülmektedir.

Kat. No. : 30

Kazı Env. No. : K6A 4313 B

Res. No. : 41

Çiz. No. : 33

Buluntu Yeri: Ksanthos Antik Kenti
Eser Deposu

Malzeme : Kireç Taşı

Ölçüler :

Y: 27 cm; G: 58 cm; D: 8 cm

Tanım :

Delikli levhanın kenar kısmına ait olan parçadır.

Parçanın her iki yüzü de bezemelidir. Levhanın çerçevesini oluşturan kısım 20 cm kalınlığındadır. Bu kısım üç bordüre bölünmüş durumdadır. En alttan başlayarak kalınlık azalmaktadır.

Ön yüzün orta bordürü boydan boya kıvrık dal ve kıvrık dallar arasından uzanan yapraklardan oluşmaktadır. Arka yüzde de bordürler aynı kalınlıktadır ancak düz işlenmiştir. Bütün bu motifler kazıma tekniği ile yapılmıştır.

Çerçeveden hemen sonra levhanın delik işi kısmı başlamaktadır. Delik işi kısımlar dairesel formda yaylardan meydana gelmektedir. Dairesel yaylar ikili şerit halindedir.

Kat. No. : 31

Kazı Env. No. : L7-N 4132

Res. No. : 42

Çiz. No. : -

Buluntu Yeri: Ksanthos Antik Kenti
Eser Deposu

Malzeme : Kireç Taşı

Ölçüler :

Y: 24 cm; G: 27 cm; D: 8 cm

Tanım :

Delikli levhanın kenar kısmına ait olan parçadır.

Parçanın her iki yüzü de bezemelidir. Levhanın çerçevesini oluşturan kısım 20 cm kalınlığındadır. Bu kısım üç bordüre bölünmüş durumdadır. En alttan başlayarak kalınlık azalmaktadır.

Ön yüzün orta bordürü boydan boya kıvrık dal ve kıvrık dallar arasından uzanan yapraklardan oluşmaktadır. Arka yüzde de bordürler aynı kalınlıktadır ancak düz işlenmiştir. Bütün bu motifler kazıma tekniği ile yapılmıştır.

Çerçeveden hemen sonra levhanın delik işi kısmı başlamaktadır. Delik işi kısımlar dairesel formda yaylardan meydana gelmektedir. Dairesel yaylar ikili şerit halindedir.

Kat. No. : 32

Kazı Env. No. : -

Res. No. : 43

Çiz. No. : 34

Buluntu Yeri: Ksanthos Antik Kenti
Eser Deposu

Malzeme : Kireç Taşı

Ölçüler :

Y: 24 cm; G: 31,5 cm; D: 7,5 cm

Tanım:

Delikli levhanın kenar kısmına ait olan parçadır.

Parçadaki çerçeve kısmın genişliği 18 cm'dir. Parçanın, yukarıdan aşağı doğru kademeli olarak kalınlığı azalmaktadır.

Levhanın ön yüzünde, en dışarıda üzerinde "E M M" harfleri olan ve 5,5 cm genişliğinde bir bordür bulunmaktadır. Bu bordürden aşağıya doğru kyma reversa şeklinde 6 cm genişliğinde bir silme, 1,5 cm genişliğinde bir astragal, 3 cm genişliğinde 2 adet silme bulunmaktadır. Bu şekilde levhanın çerçeve kısmı oluşmaktadır. Bu kısımdan hemen sonra levhanın delik işi kısmı başlamaktadır.

Parçanın her iki yüzü de kazıma tekniği ile bordürlere ayrılmıştır. Delik işi

kısımlar dairesel formda yaylardan meydana gelmektedir. Dairesel yaylar ikili şerit halinde oluşturulmuş ve bu yaylar birbirinin içinden geçer vaziyettedir.

Kat. No. : 33

Kazı Env. No. : K11 + J11

Res. No. : 44

Çiz. No. : 35

Buluntu Yeri: Ksanthos Antik Kenti
Eser Deposu

Malzeme : Kireç Taşı

Ölçüler :

Y: 25 cm; G: 31 cm; D: 7,5 cm

Tanım :

Delik işi levhaya ait bir gövde parçasıdır. Birleştirilen dört parçadan oluşmaktadır.

2,5 cm genişliğindeki yaydan oluşan, iç çapı 20 cm olan bir çember şeklindedir. Bu çemberin üzerini kazıma bir dalga motifi dolaşmaktadır.

Çemberin içine, çembere tam oturacak vaziyette bir Malta haçı oyulmuştur. Haçın kolları uçlarda dışarı doğru genişlemektedir. Haçın merkezinden başlayarak kollara uzanan ince bir çizgi bulunmaktadır bu çizgi uçlarda

bezemeye dönüştürülmüştür. Kol uçlarından ikisi zambak motifi ile sonlanmışken ikisi boş bırakılmıştır. Ortadaki haçın kolları merkezde 3 cm, uçlarında ise 9 cm genişliğindedir.

Çemberi oluşturan yayın dört yanından şeritler uzanmaktadır ancak kırık vaziyettedir. Bu uzantıların başka çemberlere bağlandığı, birbirine bağlı çemberlerden oluşan bir düzenleme oluşturulduğu düşünülmektedir.

Parçanın arka yüzünde ne haç üzerinde ne de çemberde herhangi bir kazıma ve motif görülmemektedir.

Kat. No. : 34

Kazı Env. No. : 011-11 P11

Res. No. : 45

Çiz. No. : 36

Buluntu Yeri: Ksanthos Antik Kenti
Eser Deposu

Malzeme : Kireç Taşı

Ölçüler :

Y: 18,5 cm; G: 21,5 cm; D: 7,5 cm

Tanım :

Delik işi levhaya ait bir gövde parçasıdır. Birleştirilen kısım iki parçadan oluşmaktadır. 2,5 cm genişliğindeki yaydan oluşan, iç çapı

20 cm olan bir çember bulunur. Bu çemberin üzerini kazıma bir dalga motifi dolaşmaktadır.

Çemberin içine, çembere tam oturacak vaziyette bir Malta haçı oyulmuştur. Haçın kolları uçlarda dışarı doğru genişlemektedir. Haçın merkezinden başlayarak kollara uzanan ince bir çizgi bulunmaktadır. Bu çizgi uçlarda bezemeye dönüştürülmüştür. Haça ait yalnızca iki kol bulunmaktadır. Kırık olması sebebiyle parça tam değildir. Bu iki kol da zambak motifi ile sonlandırılmıştır. Haçın kolları merkezde 3 cm, uçlarında ise 9 cm genişliğindedir.

Parçanın arka yüzünde ne haç üzerinde ne de çemberde herhangi bir kazıma ve motif görülmemektedir.

Harç kalıntıları görülmektedir.

Kat. No. : 35

Kazı Env. No. : U14.86.11 L8-N 4234

Res. No. : 46

Çiz. No. : 37

Buluntu Yeri: Ksanthos Antik Kenti
Eser Deposu

Malzeme : Kireç Taşı

Ölçüler :

Y: 18 cm; G: 30 cm; D: 8 cm

Tanım :

Delikli levhanın kenar kısmına ait olan parçadır.

Parçanın her iki yüzü de bezemelidir. Levhanın çerçevesini oluşturan kısım 15 cm kalınlığındadır. Bu kısım üç bordüre bölünmüş durumdadır.

Ön yüzün orta bordürü boydan boya kıvrık dal ve kıvrık dallar arasından uzanan palmet yapraklarından oluşmaktadır. En alt sırada bulunan ince bordürün üzerinde ise bir sıra yazı bulunmaktadır. Yazı "K O N O" şeklindedir. Son da iki harf daha bulunmakta ancak kırık olması sebebi ile anlaşılabilir değildir.

Arka yüzde de bordürler aynı kalınlıktadır ancak düz işlenmiştir. Bütün bu motifler kazıma tekniği ile yapılmıştır.

Çerçeveden hemen sonra levhanın delik işi kısmı başlamaktadır. Delik işi kısımlar dairesel formda yaylardan meydana gelmektedir. Dairesel yaylar ikili şerit halindedir.

Kat. No. : 36

Kazı Env. No. : 11-010

Res. No. : 47

Çiz. No. : -

Buluntu Yeri: Ksanthos Antik Kenti
Eser Deposu

Malzeme : Kireç Taşı

Ölçüler :

Y: 17 cm; G: 18 cm; D: 8 cm

Tanım:

Delik işi tekniği ile yapılan levhaya ait bir parçadır.

Parçanın her iki yüzü de bezemelidir. Levhanın çerçevesini oluşturan kısmın 16 cm kalınlığa sahip olduğu görülmektedir. Bu bölümün ortasında, boydan boya 6 cm genişliğinde bir bordür uzanmaktadır. Bordürün alt ve üstünde birer düz bordür daha bulunmaktadır. Bordür tamamen kıvrık dal ve dalların arasından çıkan yapraklardan oluşmaktadır. Delik işi

kısmı en yakın bordür üzerinde tek bir kazıma haç motifi bulunmaktadır.

Arka yüzde aynı bu şekilde üç bordürden oluşmaktadır ancak bordürler düz bırakılmıştır.

Bu çerçeve delikli bir kompozisyonu çevrelemektedir. Kompozisyona ait yalnızca çerçeveden çıkan ve kırık olmayan haliyle, yukarıda birbirini kesen uzun ince profiller görülmektedir. Çerçeveden çıkan bu profiller levhanın delik işi kısmının başlangıcıdır. Delik işi kısımlar bir tarafta altıgen formdan, diğer tarafta dairesel formdan meydana gelmektedir.

Kat. No. : 37

Kazı Env. No. : S1

Res. No. : 48

Çiz. No. : 38

Buluntu Yeri: Ksanthos Antik Kenti
Eser Deposu

Malzeme : Kireç Taşı

Ölçüler :

Y: 11,2 cm; G: 19 cm; D: 5,5 cm

Tanım :

Delik işi bir levhanın gövdesine ait bir parçadır.

Levha üzerinde bulunan bir haç olduğu görülmektedir. Bu parçada haçın bir kolu kalmıştır. Haçın tipi anlaşılamamaktadır.

Kat. No. : 38

Kazı Env. No. : Q11-63

Res. No. : 49

Çiz. No. : 39

Buluntu Yeri: Ksanthos Antik Kenti
Eser Deposu

Malzeme : Kireç Taşı

Ölçüler :

Y: 32 cm; G: 25 cm; D: 7,5 cm

Tanım :

Delik işi tekniği ile yapılan levhanın köşesine ait bir parçadır.

Her iki yüzü de bezemelidir. Bezemeler her iki yüzde de aynı, simetrik şekilde işlenmiştir. Levhanın çerçevesi 10 cm genişliğinde ve iki sıra düz bordürden oluşmaktadır. Kenar kısımda bulunan bordür 7 cm, içerideki bordür ise 3 cm genişliğindedir.

Levhanın çerçevesinin yan kısımları ise tam tersi şekilde iç bordür 7 cm, dış bordür 3 cm şeklinde işlenmiştir. Kalın iç bordür üzerinde, levhanın tam köşesinde iç içe geçmiş yarım

dairelerden oluşturulmuş bir motif işlenmiştir.

Bordürlerden yukarı çıkıldığında levhanın delik işi kısımlarının başladığı görülmektedir. Levhanın tam köşesinden 3 cm kalınlığında bir profil uzanmaktadır. Bu profili kesen farklı profiller daha bulunmakta ancak kırık olması sebebi ile tam kompozisyon bilinmemektedir.

Kat. No. : 39

Kazı Env. No. : Q11-44

Res. No. : 50

Çiz. No. : 40

Buluntu Yeri: Ksanthos Antik Kenti
Eser Deposu

Malzeme : Kireç Taşı

Ölçüler :

Y: 14 cm; G: 23,5 cm; D: 7 cm

Tanım :

Delik işi tekniği ile yapılan levhanın köşesine ait bir parçadır.

Her iki yüzü de bezemelidir. Bezemeler her iki yüzde de aynı, simetrik şekilde işlenmiştir. Levhanın çerçevesi 10 cm genişliğinde ve iki sıra düz bordürden oluşmaktadır.

Levhanın çerçevesinin yan kısımlarında, en içeride 7 cm kalınlığında bir düz bordür daha bulunmaktadır. Kalın iç bordür üzerinde, levhanın tam köşesinde iç içe geçmiş yarım dairelerden oluşturulmuş bir motif işlenmiştir.

Kat. No. : 40

Kazı Env. No. : -

Res. No. : 51

Çiz. No. : 41

Buluntu Yeri: Ksanthos Antik Kenti
Eser Deposu

Malzeme : Kireç Taşı

Ölçüler :

Y: 21,7 cm; G: 16,5 cm; D: 3 cm

Tanım :

Delik işi tekniği ile yapılan levhanın gövdesine ait bir parçadır.

Parçada iki tane 3 cm kalınlığındaki profil birbirini kesmektedir. Bu profillerin kesiştiği merkez noktada bir daire kabartması bulunmaktadır. Bu daire, iki profili sanki çivi ile birbirine tutturmuş algısı yaratmaktadır.

Levhanın her iki yüzünde de aynı betimleme görülmektedir.

4.1.2. Monolit Levha

Kat. No. : 41

Kazı Env. No. : Q11-27

Res. No. : 52

Çiz. No. : 42

Buluntu Yeri: Ksanthos Antik Kenti
Eser Deposu

Malzeme : Kireç Taşı

Ölçüler :

Y: 21 cm; G: 21,5 cm; D: 8 cm

Tanım :

Levhanın gövdesine ait küçük bir parçadır. İki yüzü de bezemelidir.

Yüzlerden birinde merkezde iki adet haç kolu görülmektedir. Kompozisyona göre elmas kesme ile oluşturulmuş dairesel bir çerçeve içerisinde bir Malta haçı tasvir edilmiştir. Malta haçının kolları üçgenimsi formda ancak yaylardan meydana getirilmiştir. Kolların merkezinde birer inci motifi görülmektedir.

Arka yüzde aynı betimleme görülmektedir ancak çerçeve düz bordür şeklindedir ve haç kollarının ortasında inci bulunmamaktadır. Burada ayrıca kolların arasında kalan boşluk kısımlar stilize palmet yaprakları eklenmiştir.

Kazı Env. No.: 42

Kazı Env. No. : M8

Res. No. : 53

Çiz. No. : 43

Buluntu Yeri: Ksanthos Antik Kenti
Eser Deposu

Malzeme : Kireç Taşı

Ölçüler:

Y: 18,5 cm; G: 23,5 cm; D: 8,5 cm

Tanım :

Levhanın kenarına ait küçük bir parçadır.

Parçanın üzerinde bir adet üzüm salkımı görülmektedir. Salkım sap kısmından kırılmıştır. Hemen yanında ise çok ufak boyutlu ve muhtemelen boşluk doldurmak için işlenmiş bir palmet motifi bulunmaktadır.

Arka yüz düz bırakılmıştır.

Kat. No. : 43

Kazı Env. No. : İ9 İ10-J10

Res. No. : 54

Çiz. No. : 44

Buluntu Yeri: Ksanthos Antik Kenti
Eser Deposu

Malzeme : Kireç Taşı

Ölçüler :

Y: 43 cm; G: 33 cm; D: 8,5 cm

Tanım :

Levhaya ait bir parçadır.

Levhanın çerçeve kısmı 18 cm kalınlığındadır ve üç bordürden oluşmaktadır. Ortada bulunan 10 cm genişliğindeki bordür ise kıvrık dal ve kıvrık dallar arasından çıkan üzüm salkımı ile palmet yaprağı motifleri süslüdür. Bu bordürün her iki yanında düz bırakılmış birer bordür daha bulunmaktadır. Bordürlerden en dış sırada bulunan 6 cm diğeri ise 2 cm genişliğindedir.

Levhanın gövde kısmına geçildiğinde merkezde bir haç kolu görülmektedir. Haç kolu uzun ince formda, içi hafif oyulmuş ve kollar uçlara doğru genişler vaziyettedir. Haç kolunun sağında bitkisel bezeme bulunmaktadır.

Bitkisel bezemede ortada bir adet sapları düğüm motifi şeklinde yapılan bir palmet görülürken palmetin iki yanında eğik akanthus yaprakları bulunmaktadır. Sol taraf tamamen kırık olması sebebi ile yalnızca köşe boşluktaki inci görülmekte, kalan bezeme anlaşılabilir değildir.

Bezeme yüksek kabartma tekniği ile yapılmıştır.

Kat. No. : 44

Kazı Env. No. : L8 4322

Res. No. : 55

Çiz. No. : 45

Buluntu Yeri: Ksanthos Antik Kenti
Eser Deposu

Malzeme : Kireç Taşı

Ölçüler :

Y: 36,5 cm; G: 33,5 cm; D: 8 cm

Tanım :

Levhanın hem çerçeve hem de gövde kısmına gelen bir parçadır.

Levhanın yalnızca bir yüzü bezemelidir, diğer yüz düz ve ince taraklı bırakılmıştır.

Bezeme yüzünde, levhanın etrafını 7 cm genişliğinde bir düz bordür çevrelemektedir.

Ön yüzün bezeme kompozisyonuna göre merkezde bir dairesel çerçeve bulunmaktadır. Çerçeve elmas kesim tekniği ile yapılmıştır. Çerçevenin içinde yine elmas kesme ile yapılmış bir şerit ve akanthus yaprakları görülmektedir. Bu dairesel çerçeve, dörtgen formda başka bir çerçeve içerisindedir. Dörtgen çerçeve de yine elmas kesme tekniğiyle yapılmıştır. İki çerçeve arasında kalan boşluğu

rüzgarda sallanan biçimdeki akanthus yaprakları doldurmaktadır.

Bu akanthuslarının tam altından dörtgen çerçevenin içerisinden elmas kesme tekniği ile yapılmış bir şerit geçmektedir. Dörtgenin köşesi ucu levhanın etrafını çeviren düz bordüre teğet durumdadır. Dörtgenin köşesinde kalan boşluğa bir inci bezemesi yapılmıştır. Bu şerit ile levhanın etrafını dolaşan düz bordür arasında kalan kısımda bir sıra sağa eğik akanthus yaprak dizisi bulunmaktadır.

Kat. No. : 45

Kazı Env. No. : L8 4144 + L8 4145

Res. No. : 56

Çiz. No. : 46

Buluntu Yeri: Ksanthos Antik Kenti
Eser Deposu

Malzeme : Kireç Taşı

Ölçüler:

Y: 30 cm; G: 66 cm; D: 8 cm

Tanım :

Levhanın hem çerçeve hem de gövde kısmına gelen bir parçadır.

Levhanın yalnızca bir yüzü bezemelidir, diğer yüz düz ve ince taraklı bırakılmıştır.

Bezemeli yüzde, levhanın etrafını 7 cm genişliğinde bir düz bordür çevrelemektedir.

Ön yüzün bezeme kompozisyonuna göre merkezde bir dairesel çerçeve bulunmaktadır. Çerçeve elmas kesme tekniği ile yapılmıştır. Çerçevenin içinde yine elmas kesme ile yapılmış bir şerit ve akanthus yaprakları görülmektedir. Bu dairesel çerçeve, dörtgen formda başka bir çerçeve içerisindedir. Dörtgen çerçeve de yine elmas kesme tekniğiyle yapılmıştır. İki çerçeve arasında kalan boşluğu rüzgarda sallanan biçimdeki akanthus yaprakları doldurmaktadır.

Bu akanthusların tam altından dörtgen çerçevenin içerisinden elmas kesme tekniği ile yapılmış bir şerit geçmektedir. Dörtgenin köşesi ucu levhanın etrafını çeviren düz bordüre teğet durumdadır. Dörtgenin köşesinde kalan boşluğa bir inci bezemesi yapılmıştır. Bu şerit ile levhanın etrafını dolaşan düz bordür arasında kalan kısımda bir sıra hafif sağa eğik durumda akanthus yaprak dizisi bulunmaktadır.

Kat. No. : 46

Kazı Env. No. : L7-N L7-S

Res. No. : 57

Çiz. No. : 47

Buluntu Yeri: Ksanthos Antik Kenti
Eser Deposu

Malzeme : Kireç Taşı

Ölçüler :

Y: 22,5 cm; G: 42 cm; D: 8 cm

Tanım :

Levhanın köşesine ait bir parçadır. Parçanın yalnızca bir ön yüzü bezemelidir.

Bezemeli ön yüzde levhanın etrafını 8 cm genişliğinde düz bir bordür dolaşmaktadır. Bordür bitimiyle gövde kısmı başlar. Gövde bezemesi dört sivri yapraklı çiçeğin uçlarının birbirine değmesi örüntüsünden oluşmaktadır.

Arka yüz düz ve ince taraklı işlenmiştir.

Kat. No. : 47

Kazı Env. No. : U14-E-2

Res. No. : 58

Çiz. No. : 48

Buluntu Yeri: Ksanthos Antik Kenti
Eser Deposu

Malzeme : Kireç Taşı

Ölçüler :

Y: 33,4 cm; G: 38 cm; D: 8 cm

Tanım :

Levhanın köşesine ait bir parçadır. Parçanın iki yüzü de bezemelidir.

Bezemeli ön yüzde levhanın çevresini 5 cm kalınlığında düz bir bordür dolaşmaktadır. Bordürün hemen üzerinde 7 cm genişliğinde, yine levhanın etrafını dolaşan bir bordür daha mevcuttur. Bu bordür üç silmeli antrolak motifi örüntüsü ile bezelidir. Antrolakların içerisinde birer inci bezemesi görülmektedir. Bordürün hemen üzerinde ince bir bordür daha bulunmaktadır.

Bezeme kısmında ise tomurcuklu akanthus tasviri bulunmaktadır. Tomurcuğun etrafını savrulan akanthus yaprakları sarmaktadır. Yapraklar uzun ve ince formdadır. Köşe boşlukta bir inci bezeme bulunmaktadır.

Bezeme yüksek kabartma tekniği ile yapılmıştır.

Arka yüzde kompozisyon net anlaşılamamakla birlikte levhayı çevreleyen 5 cm genişlikteki düz bordürden sonra bezeme başlamaktadır. Bezemede iç içe geçen eşkenar dörtgenler olduğu

düşünülmektedir. Dörtgen ile çerçeve arasında, köşede kalan boşlukta ise basit bitkisel bezeme bulunmaktadır.

Kat. No. : 48

Kazı Env. No. : L7/S

Res. No. : 59

Çiz. No. : 49

Buluntu Yeri: Ksanthos Antik Kenti
Eser Deposu

Malzeme : Kireç Taşı

Ölçüler :

Y: 27 cm; G: 16,5 cm; D: 7 cm

Tanım :

Levhanın gövdesine ait bir parçadır. Dört yandan kırıktır. Tek yüzü bezemelidir.

Bezemeli yüzün merkezinde elmas kesim tekniği ile yapılan bir dairesel çerçeve, içerisinde de bir Malta haçı tasviri bulunmaktadır. Malta haçının kolları uçlara doğru açılmaktadır. Kollar üçgen formda ve çerçeveye teğet durumdadır.

Haçın hemen sağında boydan boya uzanan bir elmas kesme sırasından oluşmuş bordür bulunmaktadır. Muhtemelen levhanın etrafını

dolaşacak başka bir bordürün gövdeden ayrılmasını sağlamaktadır.

Kat. No. : 49

Kazı Env. No. : U14-E-1

Res. No. : 60

Çiz. No. : 50

Buluntu Yeri: Ksanthos Antik Kenti
Eser Deposu

Malzeme : Kireç Taşı

Ölçüler :

Y: 32 cm; G: 38 cm; D: 7 cm

Tanım :

Levhanın köşesine ait bir parçadır. İki parçanın birleştirilmesinden oluşmaktadır. Parçanın iki yüzü de bezemelidir.

Bezemeli ön yüzde levhanın çevresini düz bir bordür dolaşmaktadır. Bordür bir kenarda 6 cm, bir kenarda 4 cm genişliğindedir.

Bordürün hemen üzerinde bezemeli gövde kısmı başlamaktadır. Levhanın tam köşesinde bir antrolak görülmektedir. Bu antrolak motifi elmas kesme tekniği ile yapılmıştır. Motif, levhanın tam ortasında yer alan ve her bir ucu levhanın bir kenarına değen, elmas kesme tekniği ile

yapılmış eşkenar dörtgene bağlanmaktadır.

Antrolak içerisinde beş oval yaprağı bulunan bir çiçek motifi vardır. Çiçek iç içe üç kez tekrarlanmış şekilde tasvir edilmiştir. Bu çiçek motifini eşkenar dörtgen içerisinde de görmekteyiz. Çiçek ve antrolak motifi arasında kalan boşluklara da birer inci motifi yapılmıştır.

Eşkenar dörtgen ile antrolak arasında kalan köşe boşluğunda bir inci motifi, bölümde kalan diğer boşluklara ise saplarına düğüm motifi işlenmiş palmet motifi işlenmiştir.

Arka yüzde benzer şekilde levhayı çevreleyen düz bordür bulunmaktadır. Ancak çerçeveyi andıran ince bir düz bordür daha bulunmaktadır. Levhanın gövde kısmında ön yüzde olduğu gibi tüm kenarlara birer köşesi değen bir eşkenar dörtgen bulunmaktadır. Bu dörtgenin köşede bıraktığı boşluk akanthus yaprağı ile kaplanmıştır.

Kat. No. : 50

Kazı Env. No. : V16-2

Res. No. : 61

Çiz. No. : 51

Buluntu Yeri: Ksanthos Antik Kenti
Eser Deposu

Malzeme : Kireç Taşı

Ölçüler :

Y: 14,6 cm; G: 27 cm; D: 7 cm

Tanım :

Levhanın gövdesine ait bir parçadır. İki parçanın birleştirilmesinden oluşmaktadır. Parçanın iki yüzü de bezemelidir.

Bezemeli ön yüzde levhanın çevresini bezemeli bir bordür dolaşmaktadır ancak kırık olması sebebi ile genişlik ve bezeme bilinmemektedir.

Bordürün hemen üzerinde bezemeli gövde kısmı başlamaktadır. Levhanın tam köşesinde bir antrolak görülmektedir. Bu antrolak motifi elmas kesme tekniği ile yapılmıştır. Motif, levhanın tam ortasında yer alan ve her bir ucu levhanın bir kenarına değen, elmas kesme tekniği ile yapılmış eşkenar dörtgene bağlanmaktadır. Antrolak içerisinde sekiz oval yaprağı bulunan bir çiçek motifi vardır. Çiçek iç içe üç kez tekrarlanmış şekilde tasvir edilmiştir.

Eşkenar dörtgen ile antrolak arasında kalan boşluklarda palmet motifleri görülmektedir.

Arka yüzde benzer şekilde levhayı çevreleyen düz bordür bulunmaktadır. Ancak çerçeveyi andıran ince bir düz bordür daha bulunmaktadır. Levhanın gövde kısmında ön yüzde olduğu gibi tüm kenarlara birer köşesi değen bir eşkenar dörtgen bulunmaktadır. Kalan boşluk kısımları akanthus yaprakları doldurmuştur.

Kat. No. : 51

Kazı Env. No. : T15-16-8 T16-30

Res. No. : 62

Çiz. No. : 52

Buluntu Yeri: Ksanthos Antik Kenti
Eser Deposu

Malzeme : Kireç Taşı

Ölçüler :

Y: 33cm; G: 42,5 cm; D: 8 cm

Tanım :

Levhanın köşesine ait bir parçadır. İki parçanın birleştirilmesinden oluşmaktadır. Parçanın iki yüzü de bezemelidir.

Bezemeli ön yüzde levhanın çevresini düz bir bordür dolaşmaktadır. Bordür bir 8 cm genişliğindedir.

Bordürün hemen üzerinde bezemeli gövde kısmı başlamaktadır. Levhanın tam ortasında yer alan ve her bir ucu

levhanın bir kenarına değen, elmas kesme tekniği ile yapılmış eşkenar dörtgen bulunmaktadır. Eşkenar dörtgenin içerisinde elmas kesim tekniği ile yapılan çeşitli motifler görülmektedir. Ancak kırık olması sebebi ile bilinmemektedir.

Levhanın tam köşesinde kalan boşlukta bir madalyon bulunmaktadır. Madalyon motifi elmas kesme tekniği ile yapılmıştır. Madalyon eşkenar dörtgene teğet durumdadır. İçerisinde on iki sivri yaprağı bulunan bir çiçek motifi vardır. Eşkenar dörtgen ve madalyon motifi arasında kalan boşluklara dairesel bezemeler ve palmet yaprağı işlenmiştir. Köşede kalan boşluğa bir inci motifi yapılmıştır.

Arka yüzde benzer şekilde levhayı çevreleyen üç sıra düz bordür bulunmaktadır. Levhanın gövde kısmında ön yüzde olduğu gibi tüm kenarlara birer köşesi değen bir eşkenar dörtgen bulunmaktadır. Bu dörtgenin köşede bıraktığı boşluk akanthus yaprağı ile kaplanmıştır.

Kat. No. : 52

Kazı Env. No. : İ9 J11-İ11 4250

Res. No. : 63

Çiz. No. : 53

Buluntu Yeri: Ksanthos Antik Kenti
Eser Deposu

Malzeme : Kireç Taşı

Ölçüler :

Y: 48 cm; G: 44 cm; D: 7,5 cm

Tanım :

Levhanın köşesine ait bir parçadır. Dört parçanın birleştirilmesinden meydana gelmektedir. Levhanın iki yüzü de bezemelidir.

Bezemeli ön yüzde levhanın çevresini 5 cm kalınlığında düz bir bordür dolaşmaktadır. Bordürün hemen üzerinde 8 cm genişliğinde, yine levhanın etrafını dolaşan bir bordür daha mevcuttur. Bu bordür eğik akanthus yaprak dizisi ile bezenmiştir. Bu bordürün hemen üzerinde sırasıyla 1 cm genişliğinde düz bir silme, 2 cm genişliğinde sicim

motifli bordür ve tekrar 1 cm genişliğinde düz bir silme daha bulunmaktadır.

Levhanın gövde kısmı ise dört sivri yapraklı çiçeğin yaprak uçlarının birbirine temas etmesi ile oluşan motif

ile kaplıdır. Bu birbirine değen çiçeklerin yaprakları arasında birer inci motifi bulunmaktadır.

Bezemeler yüksek kabartma tekniği ile yapılmıştır.

Arka yüz beş sıra düz bordürün, levhanın etrafında dolaşmasıyla meydana gelmektedir.

Kat. No. : 53

Kazı Env. No. : L6-K6 4286

Res. No. : 64

Çiz. No. : 54

Buluntu Yeri: Ksanthos Antik Kenti
Eser Deposu

Malzeme : Kireç Taşı

Ölçüler :

Y: 30,5 cm; G: 44 cm; D: 7,5 cm

Tanım :

Levhanın muhtemelen köşesine denk gelen bir parçadır.

Bezemeli ön yüzde levhanın dış çevresini 9 cm kalınlığında düz bir bordür dolaşmaktadır. Bu bordür tek bir kenarda sağlam olarak kalmıştır. Bordürün hemen üzerinde 10 cm genişliğinde, yine levhanın etrafını dolaşan bir bordür daha mevcuttur. Bu

bordür eğik akanthus yaprak dizisi ile bezenmiştir.

Bezemeli bordürün üzerinde 3 cm genişliğinde düz bir bordür daha bulunmaktadır. Bu bordürün bitimiyle levhanın gövde kısmı başlamaktadır. Bezemeli gövde kısmı kırık olması sebebiyle, yalnızca elmas kesim daire motifinin ucu görülmektedir. Bu daire sebebi ile köşelerde kalan boşlukta ise akanthus yaprağı işlenmiştir.

Bezeme yüksek kabartma tekniği ile yapılmıştır.

Arka yüz tamamen düz ve ince taraflı olarak bırakılmıştır.

Kat. No. : 54

Kazı Env. No. : S17-59 S17-25

Res. No. : 65

Çiz. No. : 55

Buluntu Yeri: Ksanthos Antik Kenti
Eser Deposu

Malzeme : Kireç Taşı

Ölçüler :

Y: 40,5 cm; G: 47,7 cm; D: 8 cm

Tanım :

Levhanın köşesine ait bir parçadır. İki parçanın birleştirilmesinden meydana

gelmektedir. Levhanın iki yüzü de bezemelidir.

Bezemeli ön yüzde levhanın çevresini 8 cm kalınlığında düz bir bordür dolaşmaktadır. Bordürün hemen üzerinde levhanın bezemeli gövde kısmı başlamaktadır.

Levhanın bezeme kısmında tomurcuklu akanthuslar bulunmaktadır. Tomurcuğun etrafını akanthus yaprakları dolaşmaktadır. Akanthuslar saat yönünün tersine hareket etmektedir.

Levhanın arka kısmında kenarlardan birinde 10 cm genişliğinde düz bordür görülmektedir. Bordürün üzerinde bezemeli gövde kısmı bulunmaktadır. Bezemede kalın bir dairesel çerçeve içerisinde sivri yapraklı bir çiçek tasvir edilmiştir.

Bezeme yüksek kabartma tekniği ile yapılmıştır.

Kat. No. : 55

Kazı Env. No. : L6-K6

Res. No. : 66

Çiz. No. : 56

Buluntu Yeri: Ksanthos Antik Kenti
Eser Deposu

Malzeme : Kireç Taşı

Ölçüler :

Y: 28,7 cm G: 26,5 cm D: 8 cm

Tanım :

Levhanın gövdesine küçük ait bir parçadır.

İki yüzden birinde merkezde bir madalyon içerisinde sekiz yapraklı bir çiçek motifi bulunmaktadır. Madalyon levhanın köşelerine yapılan üçgenler ile oluşturulan bir eşkenar dörtgen içerisinde bulunmaktadır.

Arka yüzde aynı kompozisyon görülmektedir. Ancak eserin merkezinde bu kez bir Malta Haçı tasvir edilmiştir.

Kat. No. : 56

Kazı Env. No. : L7/N 4259

Res. No. : 67

Çiz. No. : 57

Buluntu Yeri: Ksanthos Antik Kenti
Eser Deposu

Malzeme : Kireç Taşı

Ölçüler :

Y: 28,1 cm G: 30,7 cm D: 8 cm

Tanım :

Levhanın gövdesine küçük ait bir parçadır.

İki yüzden birinde merkezde bir madalyon içerisinde sekiz yapraklı bir çiçek motifi bulunmaktadır. Madalyon levhanın köşelerine yapılan üçgenler ile oluşturulan bir eşkenar dörtgen içerisinde bulunmaktadır.

Arka yüzde aynı kompozisyon görülmektedir. Ancak eserin merkezinde bu kez bir Malta Haçı tasvir edilmiştir.

Kat. No. : 57

Kazı Env. No. : S-5 4044

Res. No. : 68

Çiz. No. : 58

Buluntu Yeri: Ksanthos Antik Kenti
Eser Deposu

Malzeme : Kireç Taşı

Ölçüler :

Y: 13,5 cm; G: 17,5 cm; D: 7,5 cm

Tanım :

Levhaya ait bir küçük bir parçadır.

Bezemeli ön yüzde levhanın çevresini 7 cm genişliğinde düz bir bordür dolaşmaktadır. Bordürün hemen üzerinde levhanın bezemeli gövde kısmı başlamaktadır. Bezemede yüksek kabartma tekniği ile yapılan çeşitli bitkisel motifler görülmektedir. Kıvrık dallar arasında üzüm salkımı ve palmet motifi görülmektedir. Palmet üç taç yapraklı ve iki kıvrık yapraklı olarak tasvir edilmiştir.

Arka yüz tamamen düz ve kalın taraklı bırakılmıştır.

Kat. No. : 58

Kazı Env. No. : K11 M8

Res. No. : 69

Çiz. No. : 59

Buluntu Yeri: Ksanthos Antik Kenti
Eser Deposu

Malzeme : Kireç Taşı

Ölçüler :

Y: 27,8 cm; G: 25,4 cm; D: 6 cm

Tanım :

Levhanın köşesine ait bir parçadır.

Bezemeli ön yüzde levhanın çevresini kenarlardan birinde 10 cm, diğerinde ise 4 cm genişliğinde olan düz bir

bordür dolaşmaktadır. Bordürün hemen üzerinde levhanın bezemeli gövde kısmı başlamaktadır. Gövde kısmına ait bir köşesi kalan çerçeve görülmektedir. Dörtgen vaziyette bulunan çerçevenin köşesi 3 cm genişliğinde ve üç ince silmeden oluşmaktadır. Bu çerçeve ve levhanın etrafını saran düz bordür arasında kalan kısımda çeşitli bitkisel motifler görülmektedir. Burada oluşturulan bordür de kabartma şeklinde ince kıvrık dal arasında stilize palmet ve üzüm salkımını andıran motifler görülmektedir.

Arka yüz tamamen düz ve kalın taraklı bırakılmıştır.

Kat. No. : 59

Kazı Env. No. : U14 E14

Res. No. : 70

Çiz. No. : 60

Buluntu Yeri: Ksanthos Antik Kenti
Eser Deposu

Malzeme : Kireç Taşı

Ölçüler :

Y: 35,5 cm; G: 38 cm; D: 7 cm

Tanım :

Levhanın köşesine ait bir parçadır.

Bezemeli ön yüzde levhanın çevresini 7 cm genişliğinde düz bir bordür dolaşmaktadır. Bordürün hemen üzerinde levhanın bezemeli gövde kısmı başlamaktadır. Bezemede yüksek kabartma tekniği ile dörtgen bir çerçeve yapılmıştır. Yapılan çerçeve sicim motifi ile kaplıdır ve iki yanında ince silmeler bulunmaktadır. Genişliği 4 cm'dir.

Bu çerçeve ile düz bordür arasında kalan kısımda bezemelerle kaplı 7 cm genişliğinde bir bordür daha oluşturulmuştur. Bordürün üzeri kıvrık dallar arasında üzüm salkımı ve palmet motifi dizisi ile kaplıdır. Palmet üç ve beş taç yapraklı ve iki kıvrık yapraklı şekilde iki ayrı çeşit olarak tasvir edilmiştir. Levhanın gövdesini oluşturan dörtgen çerçeve içerisini birbirine dolaşmış vaziyette akanthus yaprakları kaplamaktadır. Köşeye denk gelen akanthus yaprağı saplarını elmas kesme motifi ile yapılan bilezik toplar vaziyettedir.

Levhanın arka yüzü oldukça düz bırakılmıştır. Levhanın çevresini 10 cm genişliğinde düz bir bordür dolaşmaktadır. Gövde kısmında kırık olması sebebi ile net olarak bilinmese

de kalın çerçevesel dairesel bir motifin küçük bir kısmı görülmektedir.

Kat. No. : 60

Kazı Env. No. : L7-N 4110

Res. No. : 70

Çiz. No. : 61

Buluntu Yeri: Ksanthos Antik Kenti
Eser Deposu

Malzeme : Kireç Taşı

Ölçüler :

Y: 20,2 cm; G: 37,5 cm; D: 7 cm

Tanım :

Levhanın çerçeve kısmına ait bir parçadır.

Bezemeli ön yüzde levhanın çevresini 8 cm genişliğinde düz bir bordür dolaşmaktadır. Bordürün hemen üzerinde bezemeli bir bordür daha bulunmaktadır. Bordür 10 cm genişliğinde ve oldukça yüksek kabartma ile yapılan çeşitli bitkisel motifler görülmektedir. Kıvrık dallar arasında oval yaprakçıklı, kalın damarlı yapraklar ve stilize palmet ile stilize üzüm salkımı motifi görülmektedir.

Arka yüz tamamen düz ve ince taraflı bırakılmıştır.

Kat. No. : 61

Kazı Env. No. : Q10-Q11-10

Res. No. : 72

Çiz. No. : 62

Buluntu Yeri: Ksanthos Antik Kenti
Eser Deposu

Malzeme : Kireç Taşı

Ölçüler :

Y: 15,4 cm; G: 32,8 cm; D: 8 cm

Tanım :

Levhanın köşesine ait bir parçadır.

Bezemeli ön yüzde levhanın çevresini 8 cm kalınlığında düz bir bordür dolaşmaktadır. Bordürün hemen üzerinde levhanın bezemeli gövde kısmı başlamaktadır. Bezemede oldukça yüksek kabartma ile yapılan çeşitli bitkisel motifler görülmektedir. Kıvrık dal, yaprak ve stilize enginarı andıran motif görülmektedir.

Arka yüz tamamen düz ve ince taraklı bırakılmıştır.

Kat. No. : 62

Kazı Env. No. : U14 E12

Res. No. : 73

Çiz. No. : 63

Buluntu Yeri: Ksanthos Antik Kenti
Eser Deposu

Malzeme : Kireç Taşı

Ölçüler :

Y: 46,5 cm; G: 47,5 cm; D: 8 cm

Tanım :

Levhanın köşesine ait bir parçadır. İki parçanın birleşmesinden meydana gelmektedir.

Bezemeli ön yüzde levhanın çevresini 7 cm genişliğinde düz bir bordür dolaşmaktadır. Bordürün hemen üzerinde levhanın bezemeli gövde kısmı başlamaktadır. Bezemede yüksek kabartma tekniği ile dörtgen bir çerçeve yapılmıştır. Yapılan çerçeve sicim motifi ile kaplıdır ve iki yanında ince silmeler bulunmaktadır. Genişliği 4 cm'dir.

Bu çerçeve ile düz bordür arasında kalan kısımda bezemelerle kaplı 7 cm genişliğinde bir bordür daha oluşturulmuştur. Bordürün üzeri kıvrık dallar arasında sarmaşık, üzüm salkımı ve palmet motifi dizisi ile kaplıdır.

Levhanın gövdesini oluşturan dörtgen çerçeve içerisinde merkezde uçları birbirine değen yarım palmet yapraklarından oluşan bir haç bulunmaktadır. Haçın yalnızca iki kolu levha üzerinde görülebilmektedir.

Haçın uçları kıvrımlı yivlerle son bulmuştur.

Haç motifinden kalan kısımları birbirine dolaşmış vaziyette akanthus yaprakları kaplamaktadır. Bu akanthus yaprakları tomurcuk etrafında dolaşmaktadır.

Levhanın arka yüzü de bezemelidir. Levhanın çevresini 10 cm genişliğinde düz bir bordür dolaşmaktadır. Gövde kısmında kalın çerçevesel dairesel bir motifin içerisinde büyük boyutlu ve sivri yapraklı bir çiçek bezemesi bulunmaktadır. Çiçek yaprakları arasında kalan boşlukları iri yapraklar doldurmaktadır. Levhada, dairesel çerçeveden kalan boşlukları ise uzun ince formda akanthus yaprakları dolaşmaktadır.

Kat. No. : 63

Kazı Env. No. : 4323

Res. No. : 74

Çiz. No. : 64

Buluntu Yeri: Ksanthos Antik Kenti
Eser Deposu

Malzeme : Kireç Taşı

Ölçüler :

Y: 15,5 cm; G: 18 cm; D: 11 cm

Tanım :

Levhaya ait küçük bir parçadır. Her yönden kırık durumdadır.

Betimlemede bir tavşanın koşarken geriye doğru baktığı görülmektedir. Tavşanın belden yukarısı günümüze ulaşmıştır. Av hayvanı olan tavşanı bu sahnede bir köpeğin kovalıyor olması muhtemeldir (Sodini, 1976, s. 343). Tavşanın yüzü, gözleri gayet gerçekçi tasvir edilmiştir.

Arka yüz düz bırakılmıştır.

Yayın: Sodini, 1976, s.343.

Kat. No. : 64

Kazı Env. No. : P11 4316

Res. No. : 75

Çiz. No. : 65

Buluntu Yeri: Ksanthos Antik Kenti
Eser Deposu

Malzeme: Kireç Taşı

Ölçüler:

Y: 16 cm; G: 28 cm; D: 6 cm

Tanım:

Levhaya ait küçük boyutta bir parçadır.

Levhanın yalnızca bir ön yüzü bezemelidir. Bezemeli ön yüzün bir kenarı levhanın kenarına denk gelmekte ve en dışarıda düz bir bordür ile sonlanmaktadır. Genişliği 8 cm olan

düz bordürün hemen üzerinde levhanın gövde kısmı başlamaktadır.

Gövde de, ayaklı bir kaptan uzanan kıvrık dallar görülmektedir. Kıvrık dallar iki yana doğru uzanmaktadır. Bu dalların üzerinde ve aralarında palmet ve üzüm salkımı gibi bezemeler bulunmaktadır.

Kat. No. : 65

Kazı Env. No. : SR14 C824

Res. No. : 76

Çiz. No. : 66

Buluntu Yeri: Ksanthos Antik Kenti
Eser Deposu

Malzeme : Kireç Taşı

Ölçüler :

Y: 14 cm; G: 9,5 cm ; D: 4 cm

Tanım:

Levhaya ait küçük boyutta bir parçadır.

Levhanın yalnızca bir ön yüzü bezemelidir. Bezemeli ön yüzün bir kenarı levhanın kenarına denk gelmekte ve en dışarıda düz bir bordür ile sonlanmaktadır. Bordürün hemen üzerinde levhanın gövde kısmı başlamaktadır

Gövde kısmında etrafı kalın silme bir çerçeve ile çevrelenmiş palmet

merkezdedir. Bu yayvan şekilde açılmış palmetin iki yanında yine farklı formda palmetler uzanmaktadır.

Kat. No. : 66

**Kazı Env. No. : L8 L7-S 4130 L7-N
4264**

Res. No. : 77

Çiz. No. : 67

Buluntu Yeri: Ksanthos Antik Kenti
Eser Deposu

Malzeme : Kireç Taşı

Ölçüler :

Y: 41 cm; G: 56 cm; D: 12 cm

Tanım :

Levhanın gövdesine ait bir parçadır.

Parçada levha üzerinde büyük boyutlu bir madalyon ve madalyonun içerisinde çiçek motifi görülmektedir. Madalyon sicim motifi kullanılarak yapılmıştır ve iki yanında iki düz silme çerçeve bulunmaktadır. Madalyonun içerisinde yapılan bezeme üç aşamalıdır. Ortada elmas kesme tekniği ile yapılan ufak bir çerçeve içerisinde, dört yuvarlaktan oluşan bir çiçek bulunmaktadır. Bu çerçeveyi bir sıra, sık ve ince yapraklar dolaşmaktadır. Sivri uçlu olan bu

yapraklar da bir çerçeve içerisine alınmıştır.

Daha sonra bir sıra daha sık ve ince yapraklar dolaşmaktadır. Bu yapraklar alt sırada bulunan yaprakları aynıdır ancak daha uzun boyludurlar. Bu şekilde madalyonun içerisi üç bölümden oluşmuştur.

Madalyonun etrafını bitkisel bezemeler kaplamaktadır. Boş yer bırakmayacak şekilde savrulan akanthus yaprakları sarmaktadır. Yapraklar uzun ve ince formdadır. Akanthus yaprakları arasında tomurcuklar görülmektedir. Akanthuslar bu tomurcukların etrafında savrulur şekilde tasvir edilmiştir.

Kat. No. : 67

Kazı Env. No. : L7-S L8-N 4254

Res. No. : 78

Çiz. No. : 68

Buluntu Yeri: Ksanthos Antik Kenti
Eser Deposu

Malzeme : Kireç Taşı

Ölçüler :

Y: 14 cm; G: 51 cm; D: 12,5 cm

Tanım :

Levhanın kenarına ait bir parçadır.

Levhanın yalnızca bir yüzü bezemelidir. Bezemeli yüzde levhanın çerçeve kısmının 10 cm kalınlığında olduğu görülmektedir. Çerçeve üç bordürden oluşmaktadır. Ortada bulunan bordür 7 cm genişliğinde ve bezemelidir. Bu bordür kalın bir kıvrık dal ve kıvrık dallardan çıkan sık yapraklardan oluşmaktadır. Oldukça kıvrımlı şekilde konumlanan yapraklar dallara neredeyse teğet durumda olacak kadar sık işlenmiştir. Bezeme yüksek kabartma şeklinde yapılmıştır.

Bezemeli bordürün iki yanında bulunan bordürler ince ve düz işlenmiştir.

Bu bordürlerden sonra levhanın gövde kısmı başlamaktadır.

Kat. No. : 68

Kazı Env. No. : K7

Res. No. : 79

Çiz. No. : 69

Buluntu Yeri: Ksanthos Antik Kenti
Eser Deposu

Malzeme : Kireç Taşı

Ölçüler :

Y: 17,5 cm; G: 35 cm; D: 7,5 cm

Tanım:

Levhanın kenarına ait bir parçadır.

Levhanın iki yüzü de bezemelidir. Bezemeli ön yüzde levhayı en dışarıdan çevreleyen 3 cm genişliğinde düz bir bordür bulunmaktadır. Bordürün hemen üstünde 8 cm genişliğinde başka bir bordür bulunmaktadır. Bu bordürün üzeri sağa doğru eğik vaziyette işlenmiş bir sıra bodur akanthus yaprakları ile kaplıdır.

Bezemeli bordür incecik bir düz silme ile sonlandırıldıktan sonra levhanın gövde kısmı başlamaktadır. Gövdeyi içerde sicim motifi ile yapılmış bir bordür sarmaktadır. Bordür 1,5 cm genişliğindedir.

Levhanın gövdesinin az bir kısmı günümüze ulaşmıştır. Kalan kısımdan görüldüğü kadarıyla dört sivri yapraklı çiçeğin yaprak uçlarının birbirine temas etmesi ile oluşan motif ile kaplıdır. Bu birbirine değen çiçeklerin yaprakları arasında birer inci motifi bulunmaktadır.

Arka yüzde yalnızca kazıma düz dört çizgi görülmektedir. Bu çizgiler levhayı dört bordüre bölmüştür.

Kat. No. : 69

Kazı Env. No. : J11-J10 L7-S

Res. No. : 80

Çiz. No. : 70

Buluntu Yeri: Ksanthos Antik Kenti
Eser Deposu

Malzeme : Kireç Taşı

Ölçüler :

Y: 33,6 cm; G: 18,5 cm; D: 7 cm

Tanım :

Levhaya ait bir parçadır. İki küçük parçanın birleştirilmesinden meydana gelmiştir.

Levhanın yalnızca tek yüzü bezemelidir. Bezemeli ön yüzde levhanın çevresini 8 cm genişliğinde düz bir bordürün dolaştığı görülmektedir. Bu bordürün hemen üzerinde 7 cm genişliğinde bezemeli bir bordür daha bulunmaktadır. Bezemede üç silmeli antrolak motifi örüntüsü ile görülmektedir. Antrolakların içerisinde birer inci bezemesi bulunmaktadır. Bordürün hemen üzerinde ince bir bordür daha bulunmaktadır.

Daha sonra levhanın gövde kısmı başlamaktadır. Gövdede çeşitli bitkisel ve geometrik motif görülmektedir. Kompozisyon net olarak anlaşılammakta ancak merkezde elmas kesim tekniği ile yapılan bir eşkenar dörtgen olduğu

düşünülmektedir. Dörtgenin her bir köşesi levhanın her bir kenarına denk gelmektedir. Levhanın köşelerde kalan boşluklarını akanthus yaprakları doldurmaktadır.

Bu dörtgenin merkezinde de yine elmas kesme tekniği ile yapılan bir madalyon olduğu düşünülmektedir.

Kat. No. : 70

Kazı Env. No. : M10 4104

Res. No. : 81

Çiz. No. : 71

Buluntu Yeri: Ksanthos Antik Kenti
Eser Deposu

Malzeme : Kireç Taşı

Ölçüler :

Y: 37 cm; G: 31 cm; D: 7,5 cm

Tanım :

Levhaya ait bir parçadır.

Levhanın yalnızca bir yüzü bezemelidir. Bezemeli ön yüzünde 11 cm genişliğe düz bir bordür levhanın etrafını dolaşmaktadır. Bu bordürün hemen üzerinde 3 cm genişliğinde bir düz bordür daha bulunmaktadır.

Bordürlerin bitimiyle levhanın gövdesi başlamaktadır. Gövde

kompozisyonunda kesişen daireler motifine ait olan dairelerin çapı 25 cm'dir. Daireler ve dairelere ait yaylarının yüzeyleri ortadan kazıma şeklinde ikiye bölünerek iki şerit haline getirilmiştir.

Dairelerin merkezlerinde, aynı zamanda farklı dört dairenin de aralarında kalan boşluğa denk gelmektedir, birleşme profilleri bulunur. Bu profiller Malta haçı tipinde, ancak levhanın duruşu itibarıyla çapraz şekildedir. Bu çapraz haç bize Aziz Andrew haçını anımsatmaktadır (Albayrak, 2004, şek. 22). Haçın kolları uçlara doğru genişlemektedir. Levha üzerindeki dairelerde olduğu gibi haç üzerinde de kazıma işlemi uygulanmıştır.

Levhanın üzerindeki kesişen dairelerin düz bordür ile sonlandığı kısımlarda, daireler arası boşluklarda küçük stilize palmet yaprakları görülmektedir.

Levha üzerindeki bezeme yüksek kabartma tekniği ile yapılmıştır. Bezeme üzerinde kazıma tekniği de görülmektedir.

Kat. No. : 71

Kazı Env. No. : L7-N N10-M10

Res. No. : 82

Çiz. No. : 72

Buluntu Yeri: Ksanthos Antik Kenti
Eser Deposu

Malzeme : Kireç Taşı

Ölçüler :

Y: 30 cm; G: 47,5 cm; D: 9,5 cm

Tanım :

Levhanın gövdesine ait bir parçadır ve tüm kenarları kırıktır.

Levhanın yalnızca bir yüzü bezemelidir. Bezemeli ön yüzünde levhanın çerçeve kısmını oluşturduğunu düşündüğümüz bordürden ufak bir kısım gözükmektedir. Gözüken bordür 4,5 cm genişliğe sahiptir, net kalınlık kırık olması sebebiyle bilinmemektedir. Üzerinde bitkisel bir bezeme seçilmektedir. Bu bordürün hemen devamında 3 cm genişliğinde bir düz bordür daha bulunmaktadır.

Bordürlerin bitimiyle levhanın gövdesi başlamaktadır. Gövde kompozisyonunda kesişen daireler motifine ait olan daireler 25 cm çapındadır. Bu daire yayları arasında

dört yapraklı çiçek motifi gözlenmektedir. Daireler ve dairelere ait yaylarının yüzeyleri ortadan kazıma şeklinde ikiye bölünerek iki şerit haline getirilmiştir.

Dairelerin merkezlerinde, aynı zamanda birbirine teğet durumdaki farklı dört dairenin de aralarında kalan boşlukta, dört yapraklı çiçek motifi bulunmaktadır. Bu çiçekler hafif sivri yapraklıdır. Levha üzerindeki dairelerde olduğu gibi çiçek üzerinde de kazıma işlemi uygulanmıştır. Çiçeğin yapraklarına dalga motifi işlenmiştir.

Levhanın üzerindeki kesişen dairelerin düz bordür ile sonlandığı kısımlarda, daireler arası boşluklarda küçük stilize palmet yaprakları görülmektedir.

Levha üzerindeki bezeme yüksek kabartma tekniği ile yapılmıştır. Bezeme üzerinde kazıma tekniği de görülmektedir.

Levhanın arka yüzü düz bırakılmış ve ince taraklıdır.

Kat. No. : 72

Kazı Env. No. : C564

Res. No. : 83

Çiz. No. : 73

Buluntu Yeri: Ksanthos Antik Kenti
Eser Deposu

Malzeme : Kireç Taşı

Ölçüler :

Y: 28 cm; G: 35 cm; D: 6,5 cm

Tanım :

Levhanın gövdesine ait bir parçadır ve tüm kenarları kırıktır.

Levhanın her iki yüzünde de bezeme görülmektedir. Bezemeli ön yüzünde levhanın iki bölümden oluşturulduğu görülmektedir. Ortadan 2,5 cm genişliğindeki düz bir silme ile levha iki panoya ayrılmaktadır.

Tüm bezeme kesişen dairelerden oluşmaktadır. Panolardan birinde kesişen daireler motifine ait olan daireler 15 cm çapındadır. Dairelerin merkezlerinde, aynı zamanda birbirine teğet durumdaki farklı dört dairenin de aralarında kalan boşlukta iki ayrı motif bulunmaktadır. Motiflerden biri dört yapraklı çiçek motifidir ve hafif sivri yapraklıdır. Levha üzerindeki dairelerde olduğu gibi çiçek üzerinde de kazıma işlemi uygulanmıştır.

Çiçeğin yapraklarına dalga motifi işlenmiştir. Diğer bir dairenin merkezinde ise Malta haçı görülmektedir. Haçın kolları uçlarda açılmaktadır ve üzerinde yine haç kazıması işlenmiştir.

Diğer bir panoda ise dairelerin çapı ise 25 cm'dir. Dairelerin merkezlerinde dört yapraklı çiçek motifi bulunmaktadır. Levha panolarının üzerindeki kesişen dairelerin düz silme ile sonlandığı kısımlarda, daireler arası boşluklarda küçük stilize palmet yaprakları görülmektedir.

Levha üzerindeki bezeme yüksek kabartma tekniği ile yapılmıştır. Bezeme üzerinde kazıma tekniği de görülmektedir.

Levhanın arka yüzü oldukça düz işlenmiş merkezde ise bir haç tasvir edilmiştir. Parça üzerinde haçın yalnızca iki kolu bulunmaktadır. Bu kazıma şeklinde yapılan haçın yan kolları diğer kollardan daha ince olarak yapılmıştır. Kollar uçlara doğru genişlemektedir. Bunlara bakarak bu haçın bir Latin haçı olduğu düşünülmektedir.

Kat. No. : 73

Kazı Env. No. : N10 4064 11-010

Res. No. : 84

Çiz. No. : 74

Buluntu Yeri: Ksanthos Antik Kenti
Eser Deposu

Malzeme : Kireç Taşı

Ölçüler :

Y: 23 cm; G: 46,9 cm; D: 6 cm

Tanım :

Levhanın gövdesine ait bir parçadır ve tüm kenarları kırıktır. Üç küçük parçanın birleştirilmesinden oluşmuştur.

Bezemeli ön yüzünde levhanın iki bölümden oluşturulduğu görülmektedir. 4 cm genişliğindeki düz bir silme ile levha iki panoya ayrılmaktadır.

Panolardan birinde 5 cm kalınlığındaki bir çember içerisinde iç içe geçmiş, kesişen yay ve daireler görülmektedir. Bu çemberin merkezinde 2,5 cm kalınlığında bir çember daha bulunmaktadır. Bu küçük çember içerisinde kolları zambak motifi ile sonlanmış Malta haçı görülmektedir. Haçın kolları madalyona teget şekilde işlenmiştir. Bu iki çember arasında

kalan kısımda ise birbiri içerisinden geçen, birbirine kenetlenmiş yarım çemberler görülmektedir. Bu yarım çemberler ortadan kazıma şeklinde iki şerit haline getirilmiştir. Çember içlerinde sivri uçlu yapraklar görülmektedir.

Diğer panoya geçildiğinde, kırık olması sebebiyle kompozisyon anlayışlamamakta, ancak burada da iki şerit şeklinde yay gözükmemektedir.

Kat. No. : 74

Kazı Env. No. : R14-21

Res. No. : 85

Çiz. No. : 75

Buluntu Yeri: Ksanthos Antik Kenti
Eser Deposu

Malzeme : Kireç Taşı

Ölçüler :

Y: 22,5 cm; G: 35,5 cm; D: 9,5 cm

Tanım :

Levhaya ait bir parçadır. Parça üç kenarından kırıktır.

Levhanın çerçeve kısmını üç bordür oluşturmaktadır. Bordürlerden en dışta olanı 2,5 cm'dir. Ortada bulunan bordür ise 9 cm genişliğinde ve

bezemelidir. Bezeme kıvrık dallar ile dallar arasındaki yarım palmet ve sarmaşık yapraklarından oluşmaktadır. Çerçevenin en iç bordürü ise 3,5 cm genişliğinde düz bırakılmıştır. Bordürün üzerine kazıma ile ince bir düz çizgi çekilmiştir.

Levhanın gövde kısmı 3 cm kalınlığında bir düz bordür ile ikiye ayrılmıştır. Gövdeyi oluşturan bezeme yarım çemberlerin sıralanması ve her iki çember ortasına bir yarım çember daha eklenerek yapılan balık pulu motifidir. Yarım çemberler kazıma ile ortadan kazınarak çemberlerin iki silme halinde gözükmesi sağlanmaktadır.

Bordürün hemen yana geçildiğinde burada da birbiri ile kesişen çemberlerin olduğu görülmektedir. Aynı şekilde bu çemberlerde ortadan kazınarak iki silme haline getirilmiştir.

Bezeme yüksek kabartma tekniği ile yapılmıştır.

Levhanın arka yüzü düz bırakılmış ve ince taraklıdır.

Kat. No. : 75

Kazı Env. No. : Q13-1

Res. No. : 86

Çiz. No. : 76

Buluntu Yeri: Ksanthos Antik Kenti
Eser Deposu

Malzeme : Kireç Taşı

Ölçüler :

Y: 14,2 cm; G: 15,3 cm; D: 5,5 cm

Tanım :

Levhaya ait küçük bir parçadır. Parçanın tüm kenarları kırıktır.

Levhanın bezemeli ön yüzünde düğümlü daireler ve eşkenar dörtgen şeklinde olduğu düşünülen geçmeler bulunmaktadır. Daireler kazıma şeklinde işlenerek iç içe geçen üç daireyi andırmaktadır. Uçlarında bulunan düğümlerle farklı bir motife bağlandığı görülmektedir. Bu motifin Kat. No. 76'da bulunan büyük madalyon olduğu düşünülmektedir.

Dairelerin içlerinden geçerek bir nevi onları birbirine kenetleyen geçme motif, üç silme halindedir.

Arka yüz düz işlenmiş ve ince taraklanmıştır.

Kat. No. : 76

Kazı Env. No. : 010-11

Res. No. : 87

Çiz. No. : 77

Buluntu Yeri: Ksanthos Antik Kenti
Eser Deposu

Malzeme : Kireç Taşı

Ölçüler :

Y: 18 cm; G: 25 cm; D: 5 cm

Tanım:

Levhaya ait küçük bir parçadır. Parçanın tüm kenarları kırıktır.

Levhanın bezemeli ön yüzünün merkezinde düğümlü dairelerden ve geçme motiflerinden oluşan bir madalyon ve madalyonun içerisinde oval yapraklı bir çiçek bulunmaktadır. Çiçek yaprakları sık işlenmiş ve merkezinde bir çarkıfelek motifi görülmektedir.

Merkez madalyonun etrafında ona düğümlerle bağlanan daireler görülmektedir. Bu dairelerin içlerinde üç profilli geçme motifi bulunmaktadır. Bu geçme motifi çapraz şekilde işlenerek eşkenar dörtgen meydana getirmekte ve bir örüntü oluşturmaktadır.

Arka yüz düz işlenmiş ve ince taraklanmıştır.

Kat. No. : 77

Kazı Env. No. : L7/S

Res. No. : 88

Çiz. No. : 78

Buluntu Yeri: Ksanthos Antik Kenti
Eser Deposu

Malzeme : Kireç Taşı

Ölçüler :

Y: 18,6 cm; G: 35,5 cm; D: 10 cm

Tanım :

Levhanın ait küçük bir parçadır. Parçanın yalnızca tek kenarı sağlam kalabilmiştir.

Levhanın bezemeli ön yüzü antrolak motifinden oluşmaktadır. Birbiri içinden geçen bu daireler 3 cm kalınlığındadır. Dairelerin ortasında altı yapraklı çiçek motifi görülmektedir. Çiçek yaprakları sivri uçlu, seyrek işlenmiş ve her iki yaprak arasında kalan boşluğa birer inci motifi konulmuştur. Çiçeklerin her bir yaprak ucundan bir diğerine uzanan yaylar bulunmaktadır. Bu yaylar iki tanedir ve dudak motifini andırmaktadır.

Arka yüz düz işlenmiş ve ince taraklanmıştır.

Kat. No. : 78

Kazı Env. No. :

Res. No. : 89

Çiz. No. : 79

Buluntu Yeri: Ksanthos Antik Kenti
Eser Deposu

Malzeme: Kireç Taşı

Ölçüler :

Y: 42 cm; G: 51,5 cm; D: 7 cm

Tanım :

Levhanın oldukça büyük bir parçasıdır. Levhanın bir köşesini oluşturmaktadır. Her iki yüzü de bezemelidir.

Levhanın çerçevesini üç sıra bordür oluşturmaktadır. En dışta 5 cm genişliğinde düz bir bordür, içerisinde ise 6 cm genişliğinde bordür bulunmaktadır. Bordürün üzerini ortadan ikiye kesilen dört yapraklı çiçek motifi örgüsü kaplamaktadır. Her iki çiçek yaprağı grubu bir diğeri gruba temas etmektedir. Yapraklar sivri uçludur. Son olarak 2 cm genişliğinde ince düz bir bordür dolaşarak çerçeve kısmı tamamlanmaktadır.

Levhanın gövde kısmını oluşturan bezemenin ortasında büyük bir madalyon bulunmaktadır. Madalyonun çerçevesi sicim motifi ile yapılmıştır. Madalyonun merkezinde bir Malta

Haçı tasvir edilmiştir. Haç kolları uçlarda yay biçimlidir ve madalyona değmektedir. Her bir kolun ucunda elmas kesme tekniği ile yapılmış ufak daireler bulunmaktadır. Haçın kolları arasında kalan boşluklara birer akanthus yaprağı işlenmiştir. Haç kollarının uçları ile madalyon arasında ise ikili bodur palmet yaprakları konulmuştur. Bu palmetler aynalanmış şekilde yapılmıştır ve aralarında elmas kesim tekniği ile yapılan bir bilezik bulunmaktadır.

Bu madalyonun etrafında, madalyonun dört yanında levhanın dört köşesine teğet olacak şekilde düğümlü madalyonlar bulunmaktadır. Bu küçük madalyonların günümüze yalnızca biri ulaşmıştır. Ulaşan kısımdaki madalyonun içerisinde altı sivri yapraklı çiçek motifi bulunmaktadır.

Gövdede kalan tüm boşluklar akanthus yaprakları ile doldurulmuştur. Tüm bezeme yüksek kabartma tekniği ile yapılmıştır.

Levhanın arka yüzünde eşkenar dörtgen içerisinde Eş kollu haç kompozisyonu bulunmaktadır.

Kat. No. : 79

Kazı Env. No. : L8-N 4236 L7-N L8-N 4248 L7-N

Res. No. : 90

Çiz. No. : 80

Buluntu Yeri: Ksanthos Antik Kenti
Eser Deposu

Malzeme : Kireç Taşı

Ölçüler :

Y: 33 cm; G: 42,5 cm; D: 7 cm

Tanım :

Levhanın oldukça büyük bir parçasıdır. Levhanın bir köşesini oluşturmaktadır. Her iki yüzü de bezemelidir.

Levhanın çerçevesini üç sıra bordür oluşturmaktadır. En dışta 7 cm genişliğinde düz bir bordür, içerisinde ise 7 cm genişliğinde bordür bulunmaktadır. Bordürün üzerini bir sıra antrolak motifi kaplamaktadır. Her iki çiçek yaprağı grubu bir diğeri gruba temas etmektedir. Yapraklar sivri uçludur. Son olarak 2 cm genişliğinde ince düz bir bordür dolaşarak çerçeve kısmı tamamlanmaktadır.

Levhanın gövde kısmını oluşturan bezeme kırık olması sebebi ile net olarak bilinmemekte ancak ortada her bir köşesi levhanın bir kenarına değen eşkenar dörtgen bulunduğu

düşünülmektedir. Orta şeridin elmas kesme tekniği ile yapıldığı üç şeritli eşkenar dörtgenin her bir kenarında düğüm şeklinde daireler bulunmaktadır. Bu dairelerde eşkenar dörtgeni oluşturan üç şerit halindeki bordürden oluşmaktadır.

Bu daire motifleri içerisinde ortası rozet şeklide işlenmiş üç şeritten oluşan, yarım daire şeklinde yapılmış altı yapraklı çiçek bulunmaktadır. Madalyon ve eşkenar dörtgen arasında kalan boşlukta sapsarı bağlı şekilde akanthus yaprakları bulunmaktadır.

Tüm bezeme yüksek kabartma tekniği ile işlenmiştir.

Arka yüz tamamen düz işlenmiş kalın murçlu olarak bırakılmıştır.

Kat. No. : 80

Kazı Env. No. : L6-K6

Res. No. : 91

Çiz. No. : 81

Buluntu Yeri: Ksanthos Antik Kenti
Eser Deposu

Malzeme : Kireç Taşı

Ölçüler :

Y: 28,7 cm; G: 28,7 cm; D:7,5 cm

Tanım :

Levhaya ait küçük bir parçadır.

Levhanın bezemeli ön yüzü etrafını üç bordür dolaşmaktadır. Ortada bulunan bordür 7 cm genişliğinde ve bezemelidir. Bezemede başak motifi görülmektedir. İki yanında uzanan dışta 2,5 cm genişliğinde, içte 4 cm genişliğinde birer düz bordür daha bulunmaktadır.

Levhanın gövdesinde, merkezde oldukça büyük bir haç kolu görülmektedir. Bu haçın kolları iki uçta yuvarlatılarak sonlandırılmıştır. Kolların yanlarında bitkisel bezemeler görülmektedir. Bezemeler yüksek kabartma şeklinde yapılmıştır.

Arka yüz düz ve ince taraklı olarak bırakılmıştır.

Kat. No. : 81

Kazı Env. No. : L7-N L8-N 4214

Res. No. : 92

Çiz. No. : 82

Buluntu Yeri: Ksanthos Antik Kenti
Eser Deposu

Malzeme : Kireç Taşı

Ölçüler :

Y: 28,5 cm; G: 27 cm; D: 7,5 cm

Tanım :

Levhaya ait küçük bir parçadır.

Levhanın bezemeli ön yüzü etrafını üç bordür dolaşmaktadır. Ortada bulunan bordür 7 cm genişliğinde ve bezemelidir. Bezemede başak motifi görülmektedir. İki yanında uzanan dışta 2,5 cm genişliğinde, içte 4 cm genişliğinde birer düz bordür daha bulunmaktadır.

Levhanın köşesine ait olan parçanın gövdesi akanthus ve palmet yaprakları ile inci bezemesi kaplıdır. Bezemeler yüksek kabartma şeklinde yapılmıştır.

Arka yüz düz ve ince taraklı olarak bırakılmıştır.

Kat. No. : 82

Kazı Env. No. : L7-S 4116

Res. No. : 93

Çiz. No. : 83

Buluntu Yeri: Ksanthos Antik Kenti
Eser Deposu

Malzeme : Kireç Taşı

Ölçüler :

Y: 43 cm; G: 31 cm; D: 6,5 cm

Tanım :

Levhanın köşesine ait bir parçadır. Parçanın iki yüzü de bezemelidir.

Parçanın iki kenarında birer düz profil bulunmaktadır. Profiller levhanın üzerindeki betimlemeleri sınırlandırmaktadır. Levha parçasının merkezinde çerçevesi elmas kesim tekniği ile yapılmış bir madalyon bulunmaktadır. Madalyonun merkezinde kolları üç yapraklı zambak motifinde olan Malta Haçı tasviri bulunmaktadır. Haç kolları arasında ince yiv tekrarı ile doldurulmuştur.

Madalyonun etrafında rüzgârda savrulmuş akanthus yaprakları görülmektedir. Bu yapraklar adeta madalyonun etrafını sarar vaziyette işlenmiştir. Levha parçasının bu yüzü yüksek kabartma tekniğinde işlenmiş ve oldukça derin oyulmuştur.

Levha parçasının arka bezemeli yüzünde ise yine iki kenarda bezemeleri sınırlandıran birer profil ve birer bordür mevcuttur. Bordürlerin üzerini tamamen dolaşan kıvrık dal bulunmaktadır. Kıvrık dallar üzerinde sarmaşık ve stilize palmet motifleri işlenmiştir. Köşede kalan boşlukta bir ok ucu motifi bulunmaktadır.

Bordürlerden sonra iç kısımda bir düz bordür daha bulunmaktadır. Bu bordürler çerçeve olarak yapılmış

gibidir. Çerçevenin içerisindeki ana betimlemenin az bir kısmı görülmektedir. Görülen kısımda iki kenarda uzanan ve köşede kafaları karşı karşıya gelmiş birer balık motifi bulunmaktadır. Balıklardan biri ters diğeri düz pozisyonda işlenmiştir. Balıkların arasında, köşede kalan boşluğa stilize bir bitkisel motif yapılmıştır.

Levhanın bu yüzündeki motifler kazıma tekniği ile yapılmıştır.

Kat. No. : 83

Kazı Env. No. : S S

Res. No. : 94

Çiz. No. : 84

Buluntu Yeri: Ksanthos Antik Kenti
Eser Deposu

Malzeme : Kireç Taşı

Ölçüler :

Y: 14,5 cm; G: 16,5 cm; D: 5 cm

Tanım :

Levhanın gövdesine ait küçük bir parçadır.

Yalnızca bir ön yüzü bezemelidir. Bezeme üzerinde düğümlü madalyonlar ve bu madalyonlar arasında kalmış, merkezde bir sivri

yapraklı bitkisel motif bulunmaktadır. Madalyonların içlerinde de yine sivri yapraklı çiçekler görülmektedir.

Arka yüzü düz bırakılmış ve kalın taraklıdır.

Kat. No. : 84

Kazı Env. No. : C556

Res. No. : 95

Çiz. No. : 85

Buluntu Yeri: Ksanthos Antik Kenti
Eser Deposu

Malzeme : Kireç Taşı

Ölçüler :

Y: 37,5 cm; G: 33,5 cm; D: 7 cm

Tanım :

Levhaya ait bir köşe parçasıdır. İki yüzü de bezemelidir.

Levhanın bezemeli ön yüzünün çerçevesi iki bordürden oluşmaktadır. Levhanın dışını 8 cm genişliğinde bir bordür dolaşmaktadır. Bir diğer bordür 9 cm genişliğinde ve bezemelidir. Bezemeyin akanthus yaprağı ve palmet yaprağı örüntüsü oluşturmaktadır.

Bordürün üzerinde gövde bezemesini çevreleyen bir çerçeve bulunmaktadır. Çerçeveyi iki ince silme ortasında

bulunan elmas kesim tekniği şeridi oluşturmaktadır. Levhanın kırık olması sebebi ile kompozisyon bilinmemekte ancak elmas kesme tekniği ile yapılan bir daire görülmektedir. Bezemeler yüksek kabartma şeklinde yapılmıştır.

Levhanın diğer yüzü de bezemelidir. Levhanın çevresini 10 cm genişliğinde bir düz bordür dolaşmaktadır. Gövde kısmında büyük bir madalyon görülmektedir. Madalyonun tamamına yakını kırık durumdadır. Madalyonun altından 5 cm genişliğinde düz bir profil uzanmaktadır. Bezemeler kazıma şeklinde yapılmıştır.

Kat. No. : 85

Kazı Env. No. : R14-21

Res. No. : 96

Çiz. No. : 86

Buluntu Yeri: Ksanthos Antik Kenti
Eser Deposu

Malzeme : Kireç Taşı

Ölçüler :

Y: 22,5 cm; G: 35,5 cm; D: 9,5 cm

Tanım:

Levhanın gövdesine ait küçük bir parçadır.

Yalnızca bir ön yüzü bezemelidir. Bezemeli ön yüzün merkezinde iç içe

geçmiş vaziyette üç şeritten oluşan üç madalyon bulunmaktadır. Bu madalyonlar birbirine düğümlerle bağlanmıştır. En içteki madalyonun merkezinde ise sivri ve sık yapraklı bir çiçek görülmektedir. Çiçeğin ortasında sivri yapraklı daha yüksek kabartma bir çiçek daha bulunmaktadır.

Bu madalyonların bulunduğu gövdeyi elmas kesme tekniği ile yapılan bir şeridin çevrelediği düşünülmektedir.

Arka yüz düz işlenmiş ve kalın taraklıdır.

Kat. No. : 86

Kazı Env. No. : L8-N 4209 C716 4207

Res. No. : 97

Çiz. No. : 87

Buluntu Yeri: Ksanthos Antik Kenti
Eser Deposu

Malzeme : Kireç Taşı

Ölçüler :

Y: 15,5 cm; G: 26 cm; D: 6 cm

Tanım :

Levhanın gövdesine ait bir parçadır ve iki parçanın birleştirilmesinden meydana gelmiştir.

Levhanın bezemeli ön yüzünde, çok uzun boyunlu bir kuş bulunmaktadır. Kuşun şekli ördeği andırmaktadır. Sodini'ye göre kuş, ördekten çok kaz ve tavus kuşunu andırmaktadır (Sodini, 1976, s. 344). Kuş figürünün boynu sicim motifi ile doldurulmuştur. Kuşu belirleyen hatlar oldukça kalındır. İşleme gerçekçi değildir.

Kuş figürü gagasında, kalp şeklinde bir yaprak veya meyve ile biten bir dal tutuyor gibi görünmektedir.

Yayın: Sodini, 1976, s.344-345.

Kat. No. : 87

Kazı Env. No. : L9 4187 C718

Res. No. : 98

Çiz. No. : 88

Buluntu Yeri: Ksanthos Antik Kenti
Eser Deposu

Malzeme : Kireç Taşı

Ölçüler :

Y: 19 cm; G: 13,5 cm; D: 6 cm

Tanım :

Levhanın gövdesine ait bir parçadır.

Levha üzerindeki bezeme bir çeşit başak motifiyle kaplı bir bordürün altında ve üstünde bulunan bezemelerden meydana gelmektedir.

Bezemeli bordürün üzerinde sağ tarafta kuş pençesi görülmektedir. İki adet kuş pençesi ve pençelerin hemen önünde merkezde dairesel silmelerden oluşan bir motif bulunmaktadır. Bu kuş pençesinin karşısında bir kuş daha olması gerektiği düşünülmektedir.

Arka yüz tamamen düz işlenmiştir.

Kat. No. : 88

Kazı Env. No. : L8-N L 13 4105 3368

S15

Res. No. : 99

Çiz. No. : 89

Buluntu Yeri: Ksanthos Antik Kenti

Eser Deposu

Malzeme : Kireç Taşı

Ölçüler :

Y: 26,5 cm; G: 21 cm; D: 6 cm

Tanım :

Levhanın gövdesine ait bir parçadır. Dört küçük parçanın birleştirilmesinden oluşmaktadır.

Bir çeşit başak motifiyle kaplı bir bordürün altında, yeşilliklerle çerçevelenmiş, başı önden görünecek şekilde çevrilmiş Aziz tasviri bulunmaktadır. Kafası sicim motifi ile

kaplı bir tür kafa bandı ile çevrilidir. Gözlerin her biri, göz kapaklarını ve muhtemelen kaşları temsil eden daha büyük ovalin içinde yer alan çok belirgin bir ovalden oluşmaktadır. Aralarında oldukça kısa ve dar bir uzantı oluşturan burnu ve hafif eğik bir kesi ile burundan nispeten büyük bir mesafede ağzı bulunmaktadır. Dudaklar belirgin değildir. Çene, ucuna doğru birleşen birkaç kıvrım ile gösterilen bir sakalla kaplıdır. Nispeten dar ve uzun olan boynu, derin kesik paralel kıvrımlardan oluşan bir giysiyle örtülmüş gövde takip etmektedir. Figürün iki yanında uzun ince formda palmet yaprakları uzanmaktadır.

Sodini'ye göre bu levhanın küçük bir parçası daha bulunmaktadır. Ancak parçaya depoda rastlanılamamıştır. Bu parça üzerindeki betimlemede, insan figürünün kolu ve elinde tuttuğu bir çubuk bulunmaktadır (Sodini, 1976, s. 338).

Levhanın arka yüzü düz bırakılmış ve kalın murçludur.

Yayın: Sodini, 1976, s.337.

Kat. No. : 89

Kazı Env. No. : L8-N 4235 4222 L6-X6

Res. No. : 100

Çiz. No. : 90

Buluntu Yeri: Ksanthos Antik Kenti
Eser Deposu

Malzeme : Kireç Taşı

Ölçüler :

Y: 32,5 cm; G: 53,3 cm; D: 8 cm

Tanım :

Levhaya ait oldukça büyük bir parçadır. Üç parçanın birleştirilmesinden meydana gelmektedir.

Levhanın kenarları tamamen kırıktır. Günümüze gelen parçada dış bordürden çok küçük bir kısım kalmıştır. Genişliği bilinmemekte ancak üzerinde palmet dizisi olduğu anlaşılmaktadır. Bordürün hemen üzerinde 8 cm genişliğinde, yine levhanın etrafını dolaşan bir bordür daha mevcuttur. Bu bordür eğik akanthus yaprak dizisi ile bezenmiştir. Bu iki bordürün arasında onları ayıran bir sıra elmas kesim tekniği ile yapılmış silme bulunmaktadır.

Bu bordürlerin bitimi 1,5 cm genişliğinde düz bir silme ile

olmaktadır. Buradan sonra levhanın gövde kısmı başlamaktadır. Gövde kısmın kalınlığı kenar kısmına göre daha incedir.

Levhanın gövde kısmı dört sivri yapraklı çiçeğin yaprak uçlarının birbirine temas etmesi ile oluşan motifi ile kaplıdır. Bu birbirine değen çiçeklerin yaprakları arasında birer inci motifi bulunmaktadır.

Bezeme yüksek kabartma tekniği ile yapılmıştır.

Arka yüz tamamen düz bırakılmıştır.

Kat. No. : 90

Kazı Env. No. : 4225 L7-S L8-N

Res. No. : 101

Çiz. No. : 91

Buluntu Yeri: Ksanthos Antik Kenti
Eser Deposu

Malzeme : Kireç Taşı

Ölçüler :

Y: 23,7 cm; G: 30 cm; D: 10 /8,5 cm

Tanım :

Levhaya köşesine ait bir parçadır. İki parçanın birleştirilmesinden meydana gelmektedir.

Levhanın çerçevesini üç bordürden oluşan bir kenar oluşturmaktadır. En dış bordür 1,5 cm genişliğinde düz bir bordürdür. Ortada 5 cm genişliğinde, yine levhanın etrafını dolaşan bir bordür daha mevcuttur. Bu bordür küçük sivri yaprakların birbirinin uçlarına değmesi ile oluşturulmuş bir yaprak dizisi ile bezenmiştir. Her yaprak çiftinin arasında kalan boşluğa birer inci motifi iliştilmiştir.

En üstte 2 cm genişliğinde düz bir bordür daha bulunmaktadır. Buradan sonra levhanın gövde kısmı başlamaktadır. Gövde kısmın kalınlığı kenar kısmına göre daha incedir.

Levhanın gövde kısmı dört sivri yapraklı çiçeğin yaprak uçlarının birbirine temas etmesi ile oluşan motifi ile kaplıdır. Bu birbirine değen çiçeklerin yaprakları arasında birer inci motifi bulunmaktadır.

Bezemeler yüksek kabartma tekniği ile yapılmıştır.

Arka yüz tamamen düz bırakılmıştır.

Kat. No. : 91

Kazı Env. No. : S18-1

Res. No. : 102

Çiz. No. : 92

Buluntu Yeri: Ksanthos Antik Kenti
Eser Deposu

Malzeme : Kireç Taşı

Ölçüler :

Y: 26 cm; G: 23,5 cm; D: 10 cm

Tanım :

Levhaya ait bir parçadır. Üç yönden kırıktır.

Bezemeli ön yüzün iki panodan oluşmuş olduğu görülmektedir. Panolar ortası elmas kesme tekniğinden yapılan üç şerit ile bölünmüştür.

Yukarıda uzun bir dal ve daldan sarkan iki adet üzüm salkımı görülmektedir. Ağacı andıran bir betimlemedir. Dal sicim motifi şeklinde işlenmiştir. Daldan yukarıya doğru uzanmakta olan yapraklarda bulunmaktadır.

Alt panoda bitkisel bezeme görülmekte ancak kırık olması sebebi ile anlaşıl原因amamaktadır.

Arka yüz kaba işlenmiş ve düz bırakılmıştır.

Kat. No. : 92

Kazı Env. No. : -

Res. No. : 103

Çiz. No. : 93

Buluntu Yeri: Ksanthos Antik Kenti
Eser Deposu

Malzeme : Kireç Taşı

Ölçüler :

Y: 21 cm; G: 17 cm; D: 6 cm

Tanım :

Levhanın köşesine ait bir parçadır. Parçanın yalnızca bir yüzü bezemelidir.

Bezemeli ön yüzde üç bordür görülmektedir. Bordürlerden ortadaki 6 cm genişliğinde ve bezemelidir. Bezemede kıvrık dallar arasında yarım palmeter ve sarmaşıklar görülmektedir. Bezemeli bordürün iki yanında 3 cm genişliğinde birer düz bordür daha bulunmaktadır. Daha sonra levhanın gövde kısmına geçilmelidir. Ancak kırık olması sebebi ile devamı hakkında bilgi sahibi değiliz.

Levhanın kırık olmayan bir kenarı boyunca 4 cm kalınlığa sahip bir levha kanalına oturma çıkıntısı bulunmaktadır.

Bezemeler kazıma tekniği ile yapılmış ve arka yüzey düz olarak bırakılmıştır.

Kat. No. : 93

Kazı Env. No. : S13-E-3

Res. No. : 104

Çiz. No. : 94

Buluntu Yeri: Ksanthos Antik Kenti
Eser Deposu

Malzeme : Kireç Taşı

Ölçüler :

Y: 19 cm; G: 20,5 cm; D: 6 cm

Tanım :

Levhaya ait küçük bir parçadır. Parça üç yönden kırıktır.

Levhanın tek yüzü bezemelidir. Parça üzerinde bir haç kolu görülmektedir. Haçın tipi bilinmemekte ancak uçlara doğru hafif genişlemekte ve uçları küre şeklinde sonlanmaktadır. Hemen üzerinde eğit şekilde bir silme bulunmaktadır. Bunun levha üzerinde bulunan bir eşkenar dörtgene ait olduğu tahmin edilmektedir. Köşede ise eşkenar dörtgenin oluşturduğu bir üçgen görülmektedir.

Kat. No. : 94

Kazı Env. No. : SR14

Res. No. : 105

Çiz. No. : 95

Buluntu Yeri: Ksanthos Antik Kenti
Eser Deposu

Malzeme : Kireç Taşı

Ölçüler :

Y: 46,3 cm; G: 45,5 cm; D: 10 cm

Tanım :

Levhaya ait bir parçadır. Yan ve arka yüzler ince taraklı ve düz işlenmiştir. Yalnızca bir ön yüz bezemelidir.

Levhanın merkezinde kalın bir silme ile çevrelenmiş bir madalyon bulunmaktadır. Madalyonun içerisinde biçimi net olarak bilinmeyen kabartma bir haç motifi bulunmaktadır. Bu parçada bulunan betimleme de bu haçın üst kolu şeklindedir. Kol uçlarda genişlemektedir.

Levha parçasının üzerinde levhanın etrafını çevreleyen, dışarıdaki kalın içeride ki ince olmak üzere iki silme olduğu görülmektedir. Tüm bezemeler kabartma olarak yapılmıştır.

Parçanın 138 Kat No'da bulunan parçalarla aynı levhaya ait olduğu düşünülmektedir.

Parçanın üzerinde harç kalıntıları görülmektedir.

Kat. No. : 95

Kazı Env. No. : SR14 4332A + 4332B

Res. No. : 106

Çiz. No. : 96

Buluntu Yeri: Ksanthos Antik Kenti
Eser Deposu

Malzeme : Kireç Taşı

Ölçüler :

A Y: 31 cm; G: 43 cm ; D: 10 cm

B Y: 28 cm; G: 39 cm ; D: 10 cm

Tanım :

Tek bir levhaya ait iki parçadır. Yan ve arka yüzler ince taraklı ve düz işlenmiştir. Yalnızca bir ön yüz bezemelidir.

Levhanın merkezinde kalın bir silme ile çevrelenmiş bir madalyon bulunmaktadır. Madalyonun içerisinde biçimi net olarak bilinmeyen kabartma bir haç motifi bulunmaktadır.

SR14 4332A envanter numaralı parçanın bezemeli ön yüzünde merkezde yer alan haç motifinin sağ kolu görülmektedir. Kol uçlarda genişlemektedir. Haç kolunun hemen altında Alpha "A" harfi görülmektedir.

SR14 4332B envanter numaralı parçanın bezemeli ön yüzünde ise merkezde yer alan haç motifinin sol kolu görülmektedir. Kol uçlarda genişlemektedir. Haç kolunun hemen altında Omega “ω” harfi görülmektedir.

Kat. No. : 96

Kazı Env. No. : SR14

Res. No. : 107

Çiz. No. : 97

Buluntu Yeri: Ksanthos Antik Kenti

Eser Deposu

Malzeme : Kireç Taşı

Ölçüler :

Y: 22 cm; G: 16 cm; D: 10 cm

Tanım :

Levhaya ait küçük bir parçadır. Muhtemelen 95 Kat. numaralı eserin bir parçasıdır.

Parçada birkaç kolu görülmektedir. Kol uçlarda genişlemektedir. Kolun hemen yanında bir sembole ait küçük bir parça vardır. Bu parçanın Alpha sembolünün kırık kısmı olduğu düşünülmektedir. Kabartma tekniği ile yapılmıştır.

Arka yüz düz işlenmiştir.

Kat. No. : 97

Kazı Env. No. : -

Res. No. : 108

Çiz. No. : 98

Buluntu Yeri: Ksanthos Antik Kenti

Eser Deposu

Malzeme : Kireç Taşı

Ölçüler :

Y: 125 cm; G: 87,6 cm; D: 13 cm

Tanım :

Levha iki parça halindedir. Oldukça büyük bir kısmı günümüze sağlam ulaşmıştır.

Bezemeli ön yüze bakıldığında levhanın çevresini 10 cm genişliğinde düz bir bordürün dolaştığı görülmektedir.

Levhanın merkezinde, uçları iki küre halinde sonlanan Malta haçı tasviri bulunmaktadır. Bu haçın etrafını dördü birbirine düğümle bağlanmış sekiz adet daire motifi bulunmaktadır. Daireler iç içe geçmiş üç şerit halindedir. Bu bezemeler üç silme halinde yapılmış büyük bir daire içerisine alınmıştır. Dairenin iki ucunda oldukça uzun ve kıvrık yapraklı palmetler bulunmaktadır.

Tüm bu bezemeler, her bir köşesi levhanın birer kenarına değer vaziyette

bir eşkenar dörtgen içerisinde işlenmiştir. Eşkenar dörtgen de üç silmeden oluşmakta ve ortada bulunan silme daha kalın durumdadır. Eşkenar dörtgen ile levha köşelerinde kalan boşluklarda, eşkenar dörtgene bağlı birer madalyon işlenmiştir.

Levhanın günümüze ulaşan kısmında üç madalyon bulunmaktadır. Madalyonların çapraz ikisi içerisinde kapalı geçme motifi ve merkezinde dört sivri yapraklı çiçek bulunmaktadır. Diğer madalyonda ise kapalı geçme daireler ile merkezde eş kollu haç betimlemesi bulunur. Bu madalyonun çaprazında olan ve günümüze ulaşmayan madalyon içerisinde de yine aynı betimleme olduğu düşünülmektedir.

Eşkenar dörtgenin her bir köşesi de levhayı dolaşan düz bordüre düğümlerle bağlanmaktadır.

Arka yüz düz ve ince taraklı olarak işlenmiştir.

Kat. No. : 98

Kazı Env. No. : -

Res. No. : 109

Çiz. No. : 99

Buluntu Yeri: Ksanthos Antik Kenti
Eser Deposu

Malzeme : Kireç Taşı

Ölçüler :

Y: 62,9 cm G: 40 cm D: 8 cm

Tanım :

Bir levhanın gövdesine ait bir parçadır. Üç küçük parçanın birleştirilmesinden oluşmaktadır.

Parçanın iki yüzü de bezemelidir. Bezemeli ön yüzdeki motiflerden anlaşıldığı kadarıyla kare içinde eşkenar dörtgen motifi bulunmaktadır. Dörtgenlerin yalnızca bir köşesi parça üzerinde görülebilmektedir.

Dörtgenlerin dışında sicim motifinden oluşturulmuş bir sıra silme dolaşmaktadır ve dilmeye düğümler eklenmiştir. Düğümlerden yalnızca biri parça üzerinde görülmektedir. Düğümün içinde yuvarlak yapraklı bir çiçek motifi bulunmaktadır.

Levha üzerinde kalan tüm boşluklar akanthus yaprakları ile doldurulmuştur.

Levhanın arka yüzünde de tıpkı ön yüzde olduğu iki iç içe geçmiş iki dörtgen motifi görülmektedir. Bu dörtgenlerin içinde bir yay bulunmaktadır. Olasılıklar daire

şeklinde bir çerçeveye aittir. Arada kalan boşluklar sicim motifleri ile doldurulmuştur.

Kat. No. : 99

Kazı Env. No. : -

Res. No. : 110

Çiz. No. : 100

Buluntu Yeri: Ksanthos Antik Kenti
Eser Deposu

Malzeme : Kireç Taşı

Ölçüler :

Y: 58 cm; G: 46,6 cm; D: 7 cm

Tanım :

Levhanın, orta ve kenar bölümlerine ait olan bir parçadır. Tüm yüzler ince taraklı ve düz işlenmiştir. İki yüzü de bezemelidir.

Levha en dıştan farklı genişlik ve yüksekliklerdeki toplam üç adet düz bordür ile çevrenmektedir. Bu bordürler en dışarıda en kalın, ortada en ince ve en altta orta kalınlıkta olarak işlenmiştir.

Parçadan anlaşıldığı üzere levhanın bütününde merkezde bir daire içerisinde büyük bir Latin haçı tasviri bulunmaktadır. Parçada haçın bir yan kolu ve uzun alt kolun bir kısmı

görülmemektedir. Kollar uçlarda genişlenmektedir.

Arka yüzde de tıpkı ön yüzde olduğu gibi levhayı en dıştan farklı genişlik ve yüksekliklerdeki üç adet düz bordür ile çevrenmektedir. Bu bordürler en dışarıda en kalın, ortada en ince ve en altta orta genişlikte olarak işlenmiştir.

Levhanın merkezinde dairesel formulu iç içe geçmiş iki silme ile yapılan madalyon görülmektedir. Madalyonun içerisinde alçak kabartma ile yapılan Kristogram betimlemesi görülmektedir. Bu şekilde madalyon içerisine altı kollu haç tasvir edilmiştir. Alt kısımda madalyondan çıkan antrolag motifini ve motifin uzanan şeridi bir Latin haçına bağlanmaktadır.

Kat. No. : 100

Kazı Env. No. : -

Res. No. : 111

Çiz. No. : 101

Buluntu Yeri: Ksanthos Antik Kenti
Eser Deposu

Malzeme : Kireç Taşı

Ölçüler :

Y: 39 cm; G: 40 cm; D: 6 cm

Tanım :

Levhanın gövdesine ait bir parçadır. Tüm yüzler ince taraklı işlenmiştir. İki yüzü de bezemelidir.

Levhanın bir yüzünde, bir antrolag motifi görülmektedir. Antrolag motifinden iki yana uzanan kıvrım dallar görülmektedir.

Arka yüzde ise kabartma olarak yapılan dairesel bir madalyon içerisinde yine kabartma olarak yapılan altı kollu haç tasviri bulunmaktadır. Parçada yalnızca iki kol görülebilmektedir. Haçın kolları uçta genişlemektedir.

Kat. No. : 101

Kazı Env. No. : 98 AGO

Res. No. : 112

Çiz. No. : 102

Buluntu Yeri: Ksanthos Antik Kenti
Eser Deposu

Malzeme : Kireç Taşı

Ölçüler :

Y: 31,3 cm; G: 45,5 cm; D: 6 cm

Tanım :

Levhanın gövdesine ait bir parçadır.

Tüm yüzler ince taraklı işlenmiştir. İki yüzü de bezemelidir.

Levhanın bir yüzünde, tam merkezde dairesel formlu iç içe geçmiş 2 silme ile

yapılan madalyon görülmektedir. Madalyonun içerisini kazıma tekniği ile yapılan kancalar, yürek motifini andıran motif dolaşmaktadır. Bu şekilde madalyon içerisine altı kollu haç tasvir edilmiştir. Parça içerisinde yalnızca iki kol görülebilmektedir.

Arka yüzde ise kabartma olarak yapılan dairesel bir madalyon içerisinde yine kabartma olarak yapılan altı kollu haç tasviri bulunmaktadır. Parçada yalnızca iki kol görülebilmektedir. Haçın kolları uçta genişlemektedir.

Yayın: Jacques des Courtils, 1999, s. 373.

Kat. No. : 102

Kazı Env. No. : 1999-AGO-B

Res. No. : 113

Çiz. No. : 103

Buluntu Yeri: Ksanthos Antik Kenti
Eser Deposu

Malzeme : Kireç Taşı

Ölçüler :

Y: 32,5 cm; G: 51 cm; D: 6 cm

Tanım :

Levhaya ait bir köşe parçasıdır.

Bezemeli ön yüzde bir sıra başak motifi işlenmiş bordür ve muhtemelen

içerisinde çiçek motifi olan bir daire işlenmiştir. Bezemeler oldukça basit kazıma şeklinde yapılmıştır.

Arka yüz düz ve ince taraklı olarak bırakılmıştır.

Kat. No. : 103

Kazı Env. No. : 98AGO 197

Res. No. : 114

Çiz. No. : 104

Buluntu Yeri: Ksanthos Antik Kenti
Eser Deposu

Malzeme : Kireç Taşı

Ölçüler :

Y: 35,5 cm; G: 52 cm; D: 6 cm

Tanım :

Levhaya ait küçük bir parçadır. Üç yönden kırık durumdadır.

Bezemeli ön yüzün sağlam kenarında 20 cm kalınlığında düz bordür uzanmaktadır. Diğer bir kenarda ise 9 cm genişliğinde kıvrık dal ve stilize yaprak bezemeli bir bordür mevcuttur. Yukarıda hemen gövdeye geçilmektedir. Gövde kısmı kalın profillerle bölmelere ayrılmış gibidir. Ortada muhtemelen bir haç kolu görülürken haçın solunda bir daireye ait yay ve yay ile profil arasında kalan

kısımda ise stilize balıklar görülmektedir.

Levhanın arkası düz ve ince taraklı olarak bırakılmıştır.

Kat. No. : 104

Kazı Env. No. : V17-10 + C53 T16-5
+T16/U16-2

Res. No. : 115

Çiz. No. : 105

Buluntu Yeri: Ksanthos Antik Kenti
Eser Deposu

Malzeme : Kireç Taşı

Ölçüler :

Y: 18,5 cm; G: 20,8 cm ; D: 7 cm

Y: 26 cm; G: 20,7 cm ; D: 7 cm

Y: 20 cm; G: 29 cm; D: 7 cm

Tanım :

Aynı levhaya ait üç parçadır ve parçalar birleştirilebilmektedir.

Tek ön yüzü bezemeli olan levhada iki tavus kuşu figürünün kantharostan su içtiği bir refrigerium sahnesi bulunmaktadır.

Kuşların tavus kuşu olduğu düşünülmektedir (Sodini, 2012: 135). Oldukça uzun boyunludur ve boyunlarında aşağı ince bir silme inmektedir. Kuşların kafalarından aşağı doğru kesme işaretleri işlenmiştir.

Kuşlardan sola konumlandırılmış olan daha kalın ve eğik boyunlu olarak tasvir edilmiştir. Kafalarında üç tüy dikkat çekmektedir.

Kuşların ortasında bulunan kaideli çanak tamamen dalgalı olarak işlenmiştir. Bu dalgalar suyu temsil etmelidir.

J. P. Sodini'nin tasvirine göre bu su kabı oldukça uzun ayaklıdır ve kuşlar bu ayaklara tutunmaktadır.

Yayın: Sodini, 2012, s. 136.

Kat. No. : 105

Kazı Env. No. : J5-K5

Res. No. : 116

Çiz. No. : 106

Buluntu Yeri: Ksanthos Antik Kenti
Eser Deposu

Malzeme : Kireç Taşı

Ölçüler :

Y: 11 cm; G: 12 cm; D: 5 cm

Tanım :

Levhanın gövdesine ait bir parçadır. Tüm kenarları kırık ve tek yüzü bezemelidir.

Bezemeli ön yüzde bir daire motifi bulunmaktadır. Ancak bu motifi oluşturan sekiz adet üçgen dilimidir.

Üçgenler 1 cm genişliğindeki bir silmeden oluşmaktadır. Köşeleri oldukça yumuşak dönüşlü işlenmiştir. Bezeme kabartma tekniğinde gerçekleştirilmiştir.

Arka yüz oldukça kaba yontu halinde düz bırakılmıştır.

Kat. No. : 106

Kazı Env. No. : Q11/0/2

Res. No. : 117

Çiz. No. : 107

Buluntu Yeri: Ksanthos Antik Kenti
Eser Deposu

Malzeme : Kireç Taşı

Ölçüler :

Y: 8 cm; G: 9 cm; D: 5 cm

Tanım:

Levhanın köşesine ait bir parçadır.

Yalnızca bir yüzünde bezeme görülmektedir. Bu bezeme kazıma şeklinde yapılmış bir Latin haçıdır. Haç kolları uçlara doğru genişlemiştir. Levhanın üst kolundan sarkan bir adet kıvrımlı kurdele motifi bulunmaktadır.

Haç sanki levhadan kasti bir şekilde kırılarak alınmış gibidir. Üzerinde harç kalıntıları bulunmaktadır.

Kat. No. : 107

Kazı Env. No. : T16-30 T16-29

Res. No. : 118

Çiz. No. : 108

Buluntu Yeri: Ksanthos Antik Kenti

Eser Deposu

Malzeme : Kireç Taşı

Ölçüler :

Y: 26,5 cm; G: 29 cm; D: 7 cm

Tanım :

Levhanın kenarına ait bir parçadır. Yalnızca bir yüzü bezemelidir.

Levhanın çerçevesini üç sıra bordür oluşturmaktadır. Ortada bulunan bordür 3 cm genişliğinde ve bezemelidir. Bordür bir sıra sicim motifi ile bezelidir. En dışarıdaki bordür 5 cm genişliğinde, içeride bulunan ise 2 cm genişliğinde ve düzdür.

Levhanın gövdesini oluşturan bezemede elmas kesim tekniği ile yapılan balık pulu motifi görülmektedir. Her bir pulun içerisinde motifler görülmektedir. Kırık olması sebebi ile parçada yalnızca tek balık pulu içerisinde bulunan bezeme gözükmemektedir. Bu bezeme akanthus yaprağıdır.

Arka yüz düz işlenmiş ve murç izleri görülmektedir.

Kat. No. : 108

Kazı Env. No. : C482

Res. No. : 119

Çiz. No. : 109

Buluntu Yeri: Ksanthos Antik Kenti

Eser Deposu

Malzeme : Kireç Taşı

Ölçüler :

Y: 18 cm G: 14,5 cm D: 10 cm

Tanım :

Levhanın köşesini oluşturan bir parçadır

Eseri sırasıyla içbükey ve dışbükey profiller çevrelemektedir. En altta asıl çerçeveyi oluşturan kabartma şeklinde bir bölüm bulunmaktadır.

Çerçevenin içindeki süsleme ile ilgili kırık olması sebebiyle net bir şey söylenememektedir ancak bir çeşit örgü başlangıcına benzemektedir.

Arka yüzde de yine iç içe geçmiş çerçeveler bulunmaktadır. Bunlar kazıma tekniği ile yapılmıştır.

Kat. No. : 109

Kazı Env. No. : -

Res. No. : 120

Çiz. No. : 110

Buluntu Yeri: Ksanthos Antik Kenti
Eser Deposu

Malzeme: Kireç Taşı

Ölçüler :

Y: 40 cm G: 62,2 cm D: 8 cm

Tanım :

Levhaya ait büyük bir parçadır. Köşeyi oluşturmaktadır.

Levhanın bezemeli ön yüzünün çevresini iki bordür dolaşmaktadır. En dışta 7 cm genişliğinde düz bordür bulunurken içeride 11 cm genişliğinde bezemeli bordür bulunmaktadır. Bordür kıvrık dallar arasında yürek motifi yapraklardan oluşmaktadır. Gövde kısmı kırık olması sebebiyle net olarak anlaşılamamaktadır.

Konumu sebebi ile arka yüzey görülmemektedir.

Kat. No. : 110

Kazı Env. No. : -

Res. No. : 121

Çiz. No. : 111

Buluntu Yeri: Ksanthos Antik Kenti
Eser Deposu

Malzeme : Kireç Taşı

Ölçüler :

Y: 43 cm G: 77 cm D: 10 cm

Tanım :

Levhanın büyük bir kısmı günümüze ulaşmıştır.

Her iki yüzü de bezemelidir.

Çerçeve içerisinde köşelere üçgen panolar yapılarak ortada bir eşkenar dörtgen motifi oluşturulmuştur.

Eserin sağında kendi balüsteri bulunmaktadır. Balüster yan yana uzanan farklı genişliklerdeki beş düz bordürden oluşmaktadır.

Eserin arka yüzünde de aynı betimleme bulunmaktadır

Kat. No. : 111

Kazı Env. No. : -

Res. No. : 122

Çiz. No. : 112

Buluntu Yeri: Ksanthos Antik Kenti
Eser Deposu

Malzeme : Kireç Taşı

Ölçüler :

Y: 62,9 cm G: 40 cm D: 8 cm

Tanım :

Levhanın büyük bir kısmı günümüze ulaşmamıştır.

Levhanın çerçevesini 10 cm genişliğindeki düz bordür oluşturmaktadır. Daha sonra gövde kısmı başlamaktadır. Gövde kısmı 2 cm genişliğinde bir bordür çevrelemektedir.

Ortada bir eşkenar dörtgen motifi oluşturulmuştur. Dörtgenin her bir ucu çerçevenin bir kenarına değmektedir. Eşkenar dörtgenin ortasında bir madalyon içerisinde bir Malta haçı motifi bulunmaktadır. Madalyon ile eşkenar dörtgenin köşeleri arasında bitkisel bir kazıma mevcuttur.

Eşkenar dörtgenden köşelerde kalan boşluklara dik üçgen motifleri yapılmıştır.

Eserin arka yüzünde de aynı betimleme bulunmaktadır ancak madalyon içerisinde çiçek motifi vardır.

Kat. No. : 112

Kazı Env. No. : -

Res. No. : 123

Çiz. No. : 113

Buluntu Yeri: Ksanthos Antik Kenti
Eser Deposu

Malzeme : Kireç Taşı

Ölçüler :

Y: 37,3 cm G: 54,4 cm D: 8 cm

Tanım :

Levha kireç taşından yapılmıştır. Parça yoğun korozyona uğramıştır. Levhanın köşe kısmı balüsteri ile birlikte günümüze ulaşmıştır.

Dikdörtgen pano köşelerine yine üçgen panolar yapılarak ortada bir eşkenar dörtgen motifi oluşturulmuştur. Eşkenar dörtgenin içerisinde bitkisel bir kazıma motif görülmektedir. Balüster görevi gören kısmında ise uzun iki kabartma şerit mevcuttur. Eserin diğer yüzünde de aynı betimleme bulunmaktadır.

Kat. No. : 113

Kazı Env. No. : L8

Res. No. : 124

Çiz. No. : 114

Buluntu Yeri: Ksanthos Antik Kenti
Eser Deposu

Malzeme : Kireç Taşı

Ölçüler :

Y: 27 cm G: 28,3 cm D:12 cm

Tanım :

Levhanın küçük bir kısmı günümüze ulaşmıştır.

Bezemeli ön yüzde merkezde bir madalyon çerçeve içerisinde zambak kollu haç tasviri bulunmaktadır. Bu madalyon üç silme halinde yapılan çerçeveye teğet durumdadır.

Eserin arka yüzü tamamen kırıktır.

Kat. No. : 114

Kazı Env. No. : R16

Res. No. : 125

Çiz. No. : 115

Buluntu Yeri: Ksanthos Antik Kenti
Eser Deposu

Malzeme : Kireç Taşı

Ölçüler :

Y: 48,4 cm G: 30,2 cm D: 10 cm

Tanım :

Levhanın köşesine ait bir parçadır.

Kenar çerçevesi yüksek kabartma tekniğinde iç içe geçmiş üç yüksek iki alçak silme profilden oluşturulmuştur. Köşede bir üçgen bölüm bulunmaktadır.

Levhanın arka yüzü tamamen düz işlenmiştir.

Kat. No. : 115

Kazı Env. No. : U14/E/23

Res. No. : 126

Çiz. No. : 116

Buluntu Yeri: Ksanthos Antik Kenti
Eser Deposu

Malzeme : Kireç Taşı

Ölçüler :

Y: 30 cm G: 33 cm D: 8 cm

Tanım :

Levhanın küçük bir kısmı günümüze ulaşmıştır.

İç içe geçmiş üçgenler sık kullanılan bir geometrik betimlemedir. Kazıma tekniği ile yapılmıştır. Eserin arka yüzü ile ön yüzü aynı betimlemeye sahiptir.

Kat. No. : 116

Kazı Env. No. : RL7

Res. No. : 127

Çiz. No. : 117

Buluntu Yeri: Ksanthos Antik Kenti
Eser Deposu

Malzeme : Kireç Taşı

Ölçüler :

Y: 23,2 cm G: 34,4 cm D: 10 cm

Tanım :

Levhanın dış yüzeyi silmelerle birbirinden ayrılmış dikdörtgen panolar

halinde düzenlenmiştir. Panoların içleri, orta iki panoda, aşağıdan yukarıya doğru akanthus yaprakları ile kaplanmıştır. Bu iki pano birbirinin aynalanmış şeklidir. Panoları birbirinden ayıran silme elmas kesim tekniği ile yapılmıştır.

Yan iki panoların az bir kısmı günümüze ulaşmıştır. Belki bu görülen kısımlar daha geniş panolarda olabilir. Sağda dört sivri yapraktan oluşmuş bir çiçek tasviri ve devamında bunun örüntüsü görülmektedir. Çiçekler arasında kalan boşluklara inciler yerleştirilmiştir. Soldaki pano ise neredeyse tamamen kırıktır. Elmas kesme silmesi ile eninden bölünen panoda yalnızca yaprak motifi seçilebilmektedir.

Levha iç ve dış yüzeyde düz hatlı panoların kesişmesiyle çokgen olarak düzenlenmiştir. İç yüzey taraklanmadan bırakılmıştır.

Ambon kürsüsüne ait bir balkon levhası parçası olduğu düşünülmektedir.

Kat. No. : 117

Kazı Env. No. : -

Res. No. : 128

Çiz. No. : 118

Buluntu Yeri: Ksanthos Antik Kenti
Eser Deposu

Malzeme : Kireç Taşı

Ölçüler :

Y: 46 cm G: 56,5 cm D: 13 cm

Tanım :

Levhanın bir kenarını 6 cm genişliğinde bir düz bordür oluşturmaktadır. Gövde kısmı ise iki ayrı panodan oluşmaktadır. Panoları 7 cm genişliğinde düz bir bordür bölmektedir.

Panoların biri akanthus yaprak dizisinden oluşmaktadır. Diğerisi ise birbiri düz bordürlerin üçgen şekli oluşturmasından ve birbirine yaprakları değen dört sivri yapraklı çiçeklerden oluşmaktadır.

Arka yüzü düz işlenmiştir.

Ambon balkon korkuluk levhasına ait bir parça olduğu düşünülmektedir.

4.2. Levha Yanı

Kat. No. : 118

Kazı Env. No. : -

Res. No. : 129

Çiz. No. : 119

Buluntu Yeri: Ksanthos Antik Kenti

Eser Deposu

Malzeme : Kireç Taşı

Ölçüler :

Y: 14,5 cm; G: 50 cm; D: 10 cm

Tanım :

Trapez kesitli bir levhaya ait levha altı parçasıdır. Yan ve arka yüzler düz işlenmiştir. Yalnızca bir ön yüzünde işlem görülmektedir.

Ön yüzde dört adet kalın, dört adet ince düz bordür bulunmaktadır. Kalın bordürlerden ikisi içeriye doğru eğri, yivlidir.

Yüzeysel ve derin kırıkları bulunmaktadır. Yan yüzlerden birinde 4 cm kalınlığında levha kanalı görülmektedir.

Kat. No. : 119

Kazı Env. No. : L6-K6 4292

Res. No. : 130

Çiz. No. : 120

Buluntu Yeri: Ksanthos Antik Kenti
Eser Deposu

Malzeme: Kireç Taşı

Ölçüler :

Y: 27 cm; G: 42 cm; D: 12 cm

Tanım :

Trapez kesitli bir levhaya ait levha yanı parçasıdır.

Yan ve arka yüzler kalın taraklı ve düz işlenmiştir. Yalnızca bir ön yüzü bezemelidir. İki yandan profil ile sınırlandırılan alanın içi bir bordür halindedir. Bordür yanlara doğru sıralanmış, birbirine eğimli, yapraklarının uçları birbirine değen akanthus yaprağı çiftlerinden ve bu çiftlerin aralarına gelen zambak motiflerinden oluşmaktadır.

Akanthus yaprakları stilize bir şekilde işlenmiştir. Birbirine değen yaprakçıklar ile değmeyen yaprakçıkların sayıları farklıdır. Tam bir yaprak lobu mevcut değildir.

Akanthus yaprakları kalan boşluğu tamamen kaplayan zambak motiflerine de temas halindedir. Zambaklar da oldukça stilize ve üç yapraklı işlenmiştir.

Yüksek kabartma tekniği ile yapılmış, motifler oldukça derin oyulmuştur. Kırık olması sebebi ile motifin yanlara doğru ne kadar daha tekrarlandığı bilinmemektedir.

Tek bir yan yüzde, aşağıda bulunan uzun yüz 4,5 cm genişliğinde levha kanalı bulunmaktadır.

Kat. No. : 120

Kazı Env. No. : MN8

Res. No. : 131

Çiz. No. : 121

Buluntu Yeri: Ksanthos Antik Kenti
Eser Deposu

Malzeme: Kireç Taşı

Ölçüler :

Y: 15 cm; G: 41 cm; D: 12 cm

Tanım:

Trapez kesitli levhaya ait bir levha yanı parçasıdır.

Parçada bir köşe dönüşü görülmektedir. Bezemeli ön yüzünde üç bordür bulunmaktadır. Orta da bulunan bordür 10 cm genişliğinde ve bezemelidir. Tüm bordür eğik akanthus yaprakları ile bezelidir. Bezemeli bordürün iki yanında düz ince birer bordür bulunmaktadır.

Arka yüz düz işlenmiş ve murç izleri görülmektedir.

Kat. No. : 121

Kazı Env. No. : L7/S J11 4166

Res. No. : 132

Çiz. No. : 122

Buluntu Yeri: Ksanthos Antik Kenti
Eser Deposu

Malzeme: Kireç Taşı

Ölçüler :

Y: 13 cm; G: 39 cm; D: 23,5 cm

Tanım :

Trapez kesitli levhaya ait bir levha altı parçasıdır.

Düz işlenmiş ve yukarıya çıktıkça daralan bir parçadır. Parçanın ortasında 6 cm genişliğinde levha oturma kanalı bulunmaktadır.

4.3. Ambon Levhaları

Kat. No. : 122

Kazı Env. No. : S17.30

Res. No. : 133

Çiz. No. : 123

Buluntu Yeri: Ksanthos Antik Kenti
Eser Deposu

Malzeme : Kireç Taşı

Ölçüler :

Y: 36 cm G: 29,5 cm D: 11,5 cm

Tanım :

Levhaya ait bir parçadır. Ambon yan levhasına ait bir parçadır.

Levhanın kenar kısmını 10 cm genişliğinde düz bir bordür oluşturmaktadır. Bordürün üzerinde gövde kısmına geçilmektedir.

Levhanın gövdesi parçadan görüldüğü üzere iki panodan oluşmaktadır. Panolardan birinde iç içe geçmiş 3 düz silme ve arada kalan düz bordür görülmektedir. Diğer panoda bitkisel bezeme bulunmaktadır ancak tamamı kırıktır.

İki pano arasında 3 cm genişliğinde astragal şeklinde bir silme bulunmaktadır.

Kat. No. : 123

Kazı Env. No. : -

Res. No. : 134

Çiz. No. : 124

Buluntu Yeri: Ksanthos Antik Kenti
Eser Deposu

Malzeme : Sarı Kireç Taşı

Ölçüler :

Y: 76,5 cm G: 90 cm D: 12 cm

Tanım :

Ambonun merdiven yan levhasıdır. Kenarlarında ve sağ köşesinde kırık mevcuttur. Kenar kırıkları dışında tek parçadan oluşmaktadır.

Levhanın yalnızca bir yüzü işlenmiştir. Dik üçgen formundaki profillerin iç içe geçmesiyle oluşmaktadır.

Merkezde oluşan üçgen pano içerisine yerleştirilmiş sivri yapraklı çiçeklerden oluşan bir rozet motifi bulunmaktadır. Rozeti, kazıma şeklinde yapılmış, elmas kesme tekniğinde bir çerçeve çevrelemektedir.

Levhanın arka yüzü düz ve ince taraklı olarak bırakılmıştır.

Kat. No. : 124

Kazı Env. No. : U14.E10 C821

Res. No. : 135

Çiz. No. : 125

Buluntu Yeri: Ksanthos Antik Kenti
Eser Deposu

Malzeme : Kireç Taşı

Ölçüler :

Y: 27,8 cm G: 27 cm D: 8 cm

Tanım :

Ambon yan levhasına ait bir parçadır.

Üçgen formdaki levhanın bir köşesi kırıktır. Bezemeli ön yüzün kenarlarını içte 3 cm, dışta 4,5 cm genişliğinde iki düz bordür çevrelemektedir. Üçgenin içinde kalan bölüm ise tek bir akanthus yaprağı ile kaplıdır. Yaprığın yaprakçık kısımlar üçgen forma sığacak şekilde biçimlendirilmiştir.

Levhanın arkası düz işlenmiştir.

4.4. Balüsterler

Kat. No. : 125

Kazı Env. No. : K661

Res. No. : 136

Çiz. No. : 126

Buluntu Yeri: Ksanthos Antik Kenti
Eser Deposu

Malzeme : Kireç Taşı

Ölçüler :

Y: 22 cm; G: 8 cm; D: 8 cm

Tanım :

Kare kesitli balüsterin parçasıdır. Yalnızca tek bir yüzü bezemelidir.

Eserin levhaya oturma biçimine göre bezeme iki sınır profilinin arasında kalan bir bordürde bulunmaktadır. Bezeme sicim motifinden meydana gelmektedir. Kırık olması sebebi ile ne kadar devam ettiği bilinmemektedir.

Alt kısmında bir levha kanalı bulunmaktadır. Kanal 4,5 cm genişliğindedir. Arka yüzey ince tarak işçiliklidir.

Kat. No. : 126

Kazı Env. No. : 920.2

Res. No. : 137

Çiz. No. : 127

Buluntu Yeri: Ksanthos Antik Kenti
Eser Deposu

Malzeme : Kireç Taşı

Ölçüler :

Y: 19 cm; G: 16 cm; D: 9,5 cm

Tanım :

Balüsterin muhtemelen üst başlangıç kısmıdır.

Yan ve arka yüzler ince taraklı ve düz işlenmiştir. Yalnızca bir ön yüzü bezemelidir. İki yandan ve üstten bir profil ile sınırlandırılan alanın içi yaprakları birbiri ile birleşen akanthus yapraklarından oluşmaktadır. Ajur tekniği ile yapılmış, motifler oldukça derin oyulmuştur.

Sıralı halde, yukarı doğru dik uzanan ve sekizer yaprakçıktan oluşan akanthus yaprakları beş adet görülmektedir. Kırık olması sebebi ile ne kadar daha yana doğru tekrarlandığı bilinmemektedir.

Yan yüzlerde levha kanallarına rastlanmamıştır.

Kat. No. : 127

Kazı Env. No. : J10

Res. No. : 138

Çiz. No. : 128

Buluntu Yeri: Ksanthos Antik Kenti

Eser Deposu

Malzeme : Kireç Taşı

Ölçüler :

Y: 23,5 cm; G: 18 cm; D: 18 cm

Tanım :

Bir balüsterin gövdesine ait bir parçadır.

Yan ve arka yüzler ince taraklı ve düz işlenmiştir. Yalnızca bir ön yüzü bezemelidir. İki yandan profili sınırladığı bordürün üzerinde yarısı kırık bir madalyon motifi içerisinde sivri yapraklı bir çiçek görülmektedir. Madalyonun dışını bir sıra kesme motifi dolaşmaktadır. Hemen yanında taç yaprağının iki yanında üçer adet yaprakçık bulunan yukarıya doğru daralan ve eğik konumlandırılmış bir akanthus yaprağı görülmektedir. Akanthus ile madalyon arasında kalan boşluk bir akanthus yaprak lobu ile doldurulmuştur. Bu yaprak lobunun bir küçük yaprakçığı aynı zamanda madalyonun etrafından dolaşmaktadır.

Parçada levha kanalına rastlanmamaktadır.

Kat. No. : 128

Kazı Env. No. : L8 C711

Res. No. : 139

Çiz. No. : 129

Buluntu Yeri: Ksanthos Antik Kenti

Eser Deposu

Malzeme : Kireç Taşı

Ölçüler :

Y: 8,6 cm; G: 30 cm; D: 8,6 cm

Tanım :

Kare kesitli bir balüsterin bitimine denk gelen parçadır.

Yan ve arka yüzler ince taraklı ve düz işlenmiştir. Yalnızca bir ön yüzü bezemelidir. Üç yönden profil ile çerçevelenen bir bezeme bordürü görülmektedir.

Bezeme kalın kıvrık dallardan çıkan volütlerden oluşmaktadır.

Yanlarda levha kanalları görülmemektedir ancak profilli kısa yüzde bir adet kenet deliği bulunmaktadır.

Kat. No. : 129

Kazı Env. No. : C692

Res. No. : 140

Çiz. No. : -

Buluntu Yeri: Ksanthos Antik Kenti
Eser Deposu

Malzeme : Kireç Taşı

Ölçüler :

Y: 20,5 cm; G: 18 cm; D: 12,5 cm

Tanım :

Balüsterin bitimine denk gelen parçadır.

Yan ve arka yüzler ince taraklı ve düz işlenmiştir. Yalnızca bir ön yüzü bezemelidir. İki yandan profil ile sınırlandırılan alanın içi yaprakları birbiri ile birleşen iki adet akanthus yaprağından oluşmaktadır. Yapraklar birbirine doğru eğri vaziyette işlenmiştir.

Ajur tekniği ile yapılmış, motifler oldukça derin oyulmuştur. Kıvrık olması sebebi ile ne kadar daha yana doğru tekrarlandığı bilinmemektedir.

İki yan yüzde 6,5 cm genişliğinde levha kanalları görülmektedir.

Kat. No. : 130

Kazı Env. No. : J9-J10 C695

Res. No. : 141

Çiz. No. : -

Buluntu Yeri: Ksanthos Antik Kenti
Eser Deposu

Malzeme : Kireç Taşı

Ölçüler :

Y: 18 cm; G: 24 cm; D: 13 cm

Tanım :

Balüsterin en üste gelen parçadır.

Yan ve arka yüzler ince taraklı ve düz işlenmiştir. Yalnızca bir ön yüzü bezemelidir. İki yandan ve üstten bir

profil ile sınırlandırılan alanın içi yaprakları birbiri ile birleşen akanthus yapraklarından oluşmaktadır.

Ajur tekniği ile yapılmış, motifler oldukça derin oyulmuştur.

Sıralı halde, yukarı doğru dik uzanan ana damarı, taç yaprağı ve yanlara doğru hafif meyilli yaprakçıkları bulunmaktadır. Altışar yaprakçuktan oluşan akanthus yaprakları yan yana sıralanmış vaziyette dört adet görülmektedir. Kırık olması sebebi ile ne kadar daha yana doğru tekrarlandığı bilinmemektedir.

Yan yüzlerde levha kanallarına rastlanmamıştır.

Kat. No. : 131

Kazı Env. No. : P11

Res. No. : 142

Çiz. No. : 130

Buluntu Yeri: Ksanthos Antik Kenti
Eser Deposu

Malzeme : Kireç Taşı

Ölçüler :

Y: 18 cm; G: 26 cm; D: 15,5 cm

Tanım :

Balüsterin gövdesine ait bir parçadır.

Yan ve arka yüzler ince taraklı ve düz işlenmiştir. Yalnızca bir ön yüzü bezemelidir. İki yandan profil ile sınırlandırılan alanı boydan boya bir bordür uzanmaktadır. Bordürün içi kıvrık dallar arasından çıkan stilize yaprak motifleri ile bezenmiştir.

Kazıma tekniği ile yapılan bezeme oldukça basit işlenmiştir. Eser iki kısa yüzden kırık olması sebebi ile bordürün ne kadar devam ettiği bilinmemektedir.

İki uzun yan yüzeyde 6,5 cm genişliğinde levha kanalları görülmektedir.

Kat. No. : 132

Kazı Env. No. : L8 4329

Res. No. : 143

Çiz. No. : 131

Buluntu Yeri: Ksanthos Antik Kenti
Eser Deposu

Malzeme : Kireç Taşı

Ölçüler :

Y: 22 cm; G: 31 cm; D: 17,5 cm

Tanım:

Balüsterin an alt parçası olduğu düşünülmektedir.

Yan ve arka yüzler ince taraklı ve düz işlenmiştir. Yalnızca bir ön yüzü bezemelidir. İki yandan ve üstten bir profil ile sınırlandırılan alanın içinde dikdörtgen bir çerçeve yapılmıştır ve çerçevenin içerisinde kantharos tipinde (kaideli, yuvarlak gövdeli, boynu ve iki kulpu olan) bir seramik kap görülmektedir. Kantharosun içerisinden kalın bir kıvrık dal uzanmaktadır. Dalın üzerinde üç adet küçük yaprak, bir tane de büyük boyutlu bir akanthus yaprağı işlenmiştir. Akanthusun üzerinde matkap işçiliği görülmektedir.

Balüsterin bir uzun yan yüzeyinde 6,5 cm genişliğinde levha kanalı görülmektedir.

Kat. No. : 133

Kazı Env. No. : C63 U14E21

Res. No. : 144

Çiz. No. : 132

Buluntu Yeri: Ksanthos Antik Kenti
Eser Deposu

Malzeme: Kireç Taşı

Ölçüler:

Y: 21,5 cm; G: 22 cm; D: 12,5 cm

Tanım:

Balüsterin en üst kısmına ait bir parça olduğu düşünülmektedir. Yan ve arka yüzler ince taraklı ve düz işlenmiştir. Yalnızca bir ön yüzü bezemelidir. İki yandan ve üstten bir profil ile sınırlandırılan alanın içini elmas kesim tekniği ile yapılan bir bordür ikiye bölmektedir. Oluşan iki alanda da balüsterin köşelerine doğru uçları yönlendirilmiş, bir büyük ve bir küçük olmak üzere ikişer adet akanthus yaprağı görülmektedir. Bezemenin ne kadar devam ettiği parçanın kırık olması sebebi ile bilinmemektedir.

Yüzeysel kırıklara sahip olan balüster parçasının bir uzun yan yüzeyinde 6,5 cm genişliğinde levha kanalı görülmektedir.

Kat. No. : 134

Kazı Env. No. : J11 4152

Res. No. : 145

Çiz. No. : 133

Buluntu Yeri: Ksanthos Antik Kenti
Eser Deposu

Malzeme : Kireç Taşı

Ölçüler :

Y: 44,5 cm; G: 16 cm; D: 18,2 cm

Tanım :

Balüsterin orta kısmına ait bir parçadır.

Yan ve arka yüzler ince taraklı ve düz işlenmiştir. Yalnızca bir ön yüzü bezemelidir. İki yandan ve üstten bir profil ile sınırlandırılan alanda, kazıma tekniğinde işlenmiş kalın bir çerçeve içerisinde kıvrık dallar ve stilize edilmiş yapraklar mevcuttur. Bezemenin ne kadar devam ettiği parçanın kırık olması sebebi ile bilinmemektedir.

Parçada levha kanalı bulunmamaktadır.

Kat. No.: 135

Kazı Env. No.: W.15/S-12

Res. No. : 146

Çiz. No.: 134

Buluntu Yeri: Ksanthos Antik Kenti

Eser Deposu

Malzeme: Kireç Taşı

Ölçüler:

Y: 21,3 cm; G: 13 cm; D: 10 cm

Tanım :

Balüsterin orta kısmına ait bir parçadır.

Yan ve arka yüzler ince taraklı ve düz işlenmiştir. Yalnızca bir ön yüzü bezemelidir. İki yandan profil ile sınırlandırılan alanda, ajur tekniğinde işlenmiş tamamen stilize palmetlerle kaplı bir bordür bulunmaktadır. Oldukça derin oyulmuştur. Bezemenin

ne kadar devam ettiği parçanın kırık olması sebebi ile bilinmemektedir.

Parçada levha kanalı bulunmamaktadır.

Kat. No. : 136

Kazı Env. No.: U14-86-2

Res. No. : 147

Çiz. No. : 135

Buluntu Yeri: Ksanthos Antik Kenti

Eser Deposu

Malzeme : Kireç Taşı

Ölçüler :

Y: 21,3 cm; G: 13 cm; D: 10 cm

Tanım :

Balüsterin en üst kısmına ait bir parça olduğu düşünülmektedir.

Yan ve arka yüzler kalın taraklı ve düz işlenmiştir. Yalnızca bir ön yüzü bezemelidir. İki yandan ve alttan bir profil ile sınırlandırılan alanın içinde iki adet bodur akanthus yaprağı görülmektedir. Yapraklar iki köşeye konumlandırılmış ve zıt yönlere doğru eğilmiş pozisyonundadır.

İki yaprağın arasında, tüm bu alanı enine kaplayan bir palmet görülmektedir. Palmetin gövdesi görülebilmekte ancak uçları kırık vaziyettedir. Bezemenin ne kadar

devam ettiği parçanın kırık olması sebebi ile bilinmemektedir.

Yüzeysel kırıklara ve çatlaklara sahip olan balüster parçasının uzun yan yüzeylerinden birinde 5,5 cm ve kısa yan yüzeyinden birinde ise 6,5 cm genişliğinde levha kanalı görülmektedir.

Kat. No. : 137

Kazı Env. No. : J11-İ11 4206

Res. No. : 148

Çiz. No. : 136

Buluntu Yeri: Ksanthos Antik Kenti
Eser Deposu

Malzeme: Kireç Taşı

Ölçüler :

Y: 28,5 cm; G: 17 cm; D: 16 cm

Tanım :

Balüsterin en alt kısmıdır.

Yan ve arka yüzler ince taraklı ve düz işlenmiştir. Yalnızca bir ön yüzü bezemelidir. İki yandan ve üstten bir profil ile sınırlandırılan bir çerçeve bulunmaktadır. Çerçevenin içi, en altından başlayarak yukarıya doğru çıkan yaprak dizisi ile doldurulmuştur. Yapraklar tek, düz ve sivridir.

Balüsterin alt yüzeyinde 4 x 4 cm ölçülerinde bir adet kenet deliği bulunmaktadır.

Kat. No. : 138

Kazı Env. No. : L6-K6

Res. No. : 149

Çiz. No. : 137

Buluntu Yeri: Ksanthos Antik Kenti
Eser Deposu

Malzeme: Kireç Taşı

Ölçüler :

Y: 17,5 cm; G: 40 cm; D: 10,5 cm

Tanım:

Balüsterin gövdesine ait bir parçadır. Yan ve arka yüzler düz işlenmiştir. Yalnızca bir ön yüzünde işlem görülmektedir.

Ön yüzde altı adet kalın, beş adet ince silme bulunmaktadır. Silmelerden kalın ikisi düz diğer dördü ise içeriye doğru eğri, yivlidir.

Yüzeysel ve derin kırıkları bulunmaktadır. Yan yüzlerde 4 cm kalınlığında levha kanalı görülmektedir.

Kat. No. : 139

Kazı Env. No. : U14.86.3

Res. No. : 150

Çiz. No. : 138

Buluntu Yeri: Ksanthos Antik Kenti
Eser Deposu

Malzeme: Kireç Taşı

Ölçüler :

Y: 54,6 cm; G: 82 cm; D: 21,5 cm

Tanım :

Balüsterin gövdesine ait bir parçadır.

Yan yüzler ince taraklı ve düz işlenmiştir. Ön ve arka yüzü bezemelidir.

Balüsterin bir bezemeli yüzlerinden birinde iki yandan ve alttan profil ile sınırlandırılan ince bir çerçeve bulunmaktadır. Çerçevenin içinde kalın bir çerçeve daha yapılmış ve içerisine derine oyulmuş bir bordür bulunmaktadır. Bezeme bu bordürün içerisine işlenmiştir. Bordürün tamamından kıvrık dal uzanmaktadır. Uzanan dal orta kalınlıkta bir daldır ve üzerinde çeşitli bitkisel motifler bulunmaktadır. Bu motifler en alttan başlayarak sırayla asma yaprağı, üzüm salkımı, sarmaşık, dört yapraklı çiçek, sarmaşık ve üzüm salkımı şeklindedir.

Diğer bir bezemeli yüz ise yine iki yandan profil ile sınırlandırılan ince bir çerçeve içerisinde gerçekleştirilmiştir. Çerçeve içerisindeki alanın tamamından kıvrık dal uzanmaktadır. Uzanan dal diğer yüze göre daha kalın bir daldır ve üzerinde yine çeşitli bitkisel motifler bulunmaktadır. Bu motifler en alttan başlayarak sırayla sarmaşık, sivri yaprak, kıvrık dal, sivri yaprak, sarmaşık, sivri yaprak ve sarmaşık şeklindedir.

Bezeme yüksek kabartma tekniğinde yapılmıştır. Bezemenin ne kadar devam ettiği parçanın kırık olması sebebi ile bilinmemektedir.

Balüsterin yan yüzlerinde 6 cm genişliğinde levha kanalları bulunmaktadır.

Kat. No. : 140

Kazı Env. No. : -

Res. No. : 151

Çiz. No. : 139

Buluntu Yeri: Ksanthos Antik Kenti
Eser Deposu

Malzeme: Kireç Taşı

Ölçüler :

Y: 24,2 cm; G: 16,5 cm; D: 14 cm

Tanım :

Templon veya nef ayırımı balüsteridir. Parça balüsterin gövdesine ait bir kısımdır.

Yan yüzlerde levhaların oturduğu kanallar görülmektedir. Bu kanallar 6,5 cm genişliğindedir. Yalnızca ön yüzde bezeme bulunmaktadır. Balüsterin üzerinde düğümlü madalyonlar ve içlerinde tasvirler bulunmaktadır ancak kırık olduğu için iki düğümlü madalyon görülebilmektedir. Madalyonların merkezinde uçları madalyona teğet vaziyette birer adet ortasında inci olan oval yapraklı çiçek tasviri bulunmaktadır. Çiçeklerden biri 9, diğeri ise 8 taç yaprağından oluşmaktadır.

Madalyon ile balüsterin çevresini dolaşan silme arasında kalan, düğüm yanı boşluklarında üçer küçük yapraklı oluşan birer yaprak lobu bulunmaktadır. Balüsterin çevresini sınırlayan üç adet ince silme bulunmaktadır. İki düz işlenmiş ancak ortadaki bir sıra boncuk dizisinden oluşmaktadır.

Parça başka bir işlevde kullanılmıştır bunu üzerinde bulunan harç kalıntılarında ve yoğun hasarından anlamaktayız.

Kat. No. : 141

Kazı Env. No. : -

Res. No. : 152

Çiz. No. : 140

Buluntu Yeri: Ksanthos Antik Kenti
Eser Deposu

Malzeme: Kireç Taşı

Ölçüler :

Y: 20 cm; G: 20 cm; D: 15 cm

Tanım :

Balüsterin gövdesine ait bir parçadır.

Yanlarda 5 cm genişliğinde kanalları bulunmaktadır ve bu kanallar dışarıya doğru çıkıntı yapmaktadır. Tamamen ince taraklı ve düz işlenmiştir.

Kat. No. : 142

Kazı Env. No. : L6-K6 4291

Res. No. : 153

Çiz. No. : 141

Buluntu Yeri: Ksanthos Antik Kenti
Eser Deposu

Malzeme: Kireç Taşı

Ölçüler :

Y: 31 m; G: 25 cm; D: 15 cm

Tanım :

Parçanın balüsterin en üst veya en alt kısmıdır.

Yalnızca ön yüzde bezeme bulunmaktadır. Yanlar ve alttan profil ile sınırlandırılan ön yüz üzerinde düğümlü madalyonlar ve içlerinde tasvirler bulunmaktadır ancak kırık olduğu için yalnızca tek düğümlü madalyon görülmektedir. Madalyonun merkezinde uçları madalyona teğet vaziyette bir Malta haçı tasviri bulunmaktadır. Bu haçın kolları zambak motiflerinden yapılmıştır.

Madalyon ile balüsterin çevresini dolaşan silme arasında kalan, düğüm yanı boşluklarında üçer küçük yapraktan oluşan birer akanthus yaprağı lobu bulunmaktadır. Bezemenin ne kadar daha devam ettiği kırık olması sebebi ile bilinmemektedir.

Yan yüzlerde levhaların oturduğu kanallar görülmektedir. Bu kanallar 6 cm genişliğindedir.

Kat. No. : 143

Kazı Env. No. : -

Res. No. : 154

Çiz. No. : 142

Buluntu Yeri: Ksanthos Antik Kenti
Eser Deposu

Malzeme: Kireç Taşı

Ölçüler :

Y: 28 cm; G: 50 cm; D: 12 cm

Tanım :

Balüsterin orta kısmına ait bir parçadır.

Yan ve arka yüzler ince taraklı ve düz işlenmiştir, murç izleri görülmektedir. Yalnızca bir ön yüzü bezemelidir. İki yandan profil ile sınırlandırılan alan, yüksek kabartma tekniğinde işlenmiş akanthus yaprakları ile kaplıdır. Yapraklar rüzgârda savrulmuş şekildedir. Akanthus yapraklarının aralarında tomurcuklar bulunmaktadır.

Bezemeler oldukça derin oyulmuştur. Bezemenin ne kadar devam ettiği parçanın kırık olması sebebi ile bilinmemektedir.

Parçanın iki uzun yanında 7 cm genişliğinde levha kanalı bulunmaktadır.

Kat. No. : 144

Kazı Env. No. : L7/N 4269

Res. No. : 155

Çiz. No. : -

Buluntu Yeri: Ksanthos Antik Kenti
Eser Deposu

Malzeme: Kireç Taşı

Ölçüler :

Y: 22 cm; G: 33,5 cm; D: 13 cm

Tanım :

Balüsterin en üst veya altına ait bir parçadır.

Yan ve arka yüzler ince taraklı ve düz işlenmiştir, murç izleri görülmektedir.

Yalnızca bir ön yüzü bezemelidir. İki yandan ve bir üstten profil ile sınırlandırılan alan, yüksek kabartma tekniğinde işlenmiş akanthus yaprakları ile kaplıdır. Yapraklar rüzgârda savrulmuş şekildedir. Oldukça kıvrık işlenmiştir. Bezemeler oldukça derin oyulmuştur. Bezemenin ne kadar devam ettiği parçanın kırık olması sebebi ile bilinmemektedir. Ancak bir üst parça ile devamlılığı olduğu düşünülmektedir.

Parçanın iki uzun yanında 7 cm genişliğinde levha kanalı bulunmaktadır.

Kat. No. : 145

Kazı Env. No. : L7 C 43-9

Res. No. : 156

Çiz. No. : 143

Buluntu Yeri: Ksanthos Antik Kenti
Eser Deposu

Malzeme: Kireç Taşı

Ölçüler :

Y: 17 cm; G: 47 cm; D: 13 cm

Tanım:

Balüsterin gövdesine ait bir parçadır.

Yan ve arka yüzler ince taraklı ve düz işlenmiştir. Yalnızca bir ön yüzü bezemelidir. İki yandan profil ile sınırlandırılan alanın içi bir bordür halindedir. Bordür yanlara doğru sıralanmış bitkisel bezemeden oluşmaktadır. Ortada stilize palmet ve palmetlerin yaprak dibinden iki yana çıkan akanthus yaprakları bulunmaktadır. Tüm yaprakların uçları birbirine değer vaziyette işlenmiştir.

Yüksek kabartma tekniği ile yapılmış, motifler oldukça derin oyulmuştur. Kırık olması sebebi ile motifin yanlara doğru ne kadar daha tekrarlandığı bilinmemektedir.

Balüsterde herhangi bir levha kanalı bulunmamaktadır.

Yayın: Sodini, 1980, s. 131

Kat. No. : 146

Kazı Env. No. : J11 4134

Res. No. : 157

Çiz. No. : 144

Buluntu Yeri: Ksanthos Antik Kenti
Eser Deposu

Malzeme: Kireç Taşı

Ölçüler :

Y: 41 cm; G: 27 cm; D: 15 cm

Tanım:

Balüster iki parçanın birleşmesi ile oluşmaktadır. Parçanın balüsterin en üst kısmı olduğu düşünülmektedir bunun sebebi haçın kollarının uzunluğu ve bu kısa yüzde dikdörtgen bir kenet deliği görülmesidir.

Yan yüzlerde levhaların oturduğu kanallar görülmektedir. Bu kanallar 6,5 cm genişliğindedir. Yalnızca ön yüzde bezeme bulunmaktadır. İç içe geçmiş üç çerçeve içerisinde bir latin haçı tasvir edilmiştir. Latin haçı yüksek kabartma tekniği ile yapılmıştır ve her kolunda yuvarlak birer inci motifi görülmektedir. Latin haçı ile çerçevenin arasında kalan köşe boşluklarında dörder küçük yapraktan oluşan birer akanthus yaprağı lobu bulunmaktadır.

İç içe geçmiş vaziyetteki bu çerçeveler düğüm motifi ile balüsteri oluşturan diğer parçaların üzerinde bulunan çerçevelere bağlanmaktaydı. Balüsterin kırık olması sebebi ile diğer çerçevenin yalnızca düğümlü kısmı günümüze ulaşmıştır. Aynı şekilde çerçevenin diğer ucundaki düğüm

eserin bitimine denk geldiği için kendine bağlanarak sonlandırılmıştır.

Kat. No. : 147

Kazı Env. No. : L8A 4315

Res. No. : 158

Çiz. No. : 145

Buluntu Yeri: Ksanthos Antik Kenti
Eser Deposu

Malzeme: Kireç Taşı

Ölçüler :

Y: 25 cm; G: 27 cm; D: 15 cm

Tanım :

Templon veya nef ayırımını balüsterinin gövdesine ait bir parçadır.

Yan yüzlerde levhaların oturduğu kanallar görülmektedir. Bu kanallar 6,5 cm genişliğindedir. Yalnızca ön yüzde bezeme bulunmaktadır. İç içe geçmiş üç çerçeve içerisinde düz uzanmış ve dikdörtgen formu verilmiş bir akanthus yaprağı görülmektedir. Yüksek kabartma tekniği ile yapılmıştır.

İç içe geçmiş vaziyetteki bu çerçeveler balüsterin devamında düğüm motifi ile başka bir üç silmeli çerçeveye bağlanmaktadır. Balüsterin kırık olması sebebi ile diğer çerçevenin yalnızca düğümlü kısmı ve

çerçevesinin bir kısmı günümüze ulaşmıştır.

Kat. No. : 148

Kazı Env. No. : L7- N 4109

Res. No. : 159

Çiz. No. : 146

Buluntu Yeri: Ksanthos Antik Kenti
Eser Deposu

Malzeme: Kireç Taşı

Ölçüler :

Y: 31 cm; 27 cm; D: 15 cm

Tanım :

Templon veya nef ayırımını balüsterinin en altına denk gelen bir parçadır.

Yan yüzlerde levhaların oturduğu kanallar görülmektedir. Bu kanallar 6,5 cm genişliğindedir. Yalnızca ön yüzde bezeme bulunmaktadır. İç içe geçmiş üç çerçeve içerisinde dört yapraklı ortasında tomurcuk olan bir çiçek motifi görülmektedir. Yüksek kabartma tekniği ile yapılmıştır.

İç içe geçmiş vaziyetteki bu çerçeveler balüsterin devamında düğüm motifi ile yukarıda bulunan başka bir üç silmeli çerçeveye bağlanmaktadır. Balüsterin kırık olması sebebi ile diğer çerçevenin yalnızca düğümlü kısmı ve çerçevesinin bir kısmı günümüze

ulaşmıştır. Çerçeve altta ise düğüm yapmadan balüsterin etrafını saran kalın silme ile kesilerek sonlanmıştır.

Kat. No. : 149

Kazı Env. No. : L8-N 4229 + L8-N 4249

Res. No. : 160

Çiz. No. : 147

Buluntu Yeri: Ksanthos Antik Kenti
Eser Deposu

Malzeme: Kireç Taşı

Ölçüler :

Y: 25 cm; G: 36 cm; D: 16 cm

Tanım :

Balüsterin ortasına ait bir bölümdür. İki parçanın birleşmesinden oluşmaktadır.

Yan ve arka yüzler kalın taraklı ve düz işlenmiştir. Yalnızca bir ön yüzü bezemelidir. Bezemeli yüzün bir kenarı profil ile sınırlandırılmıştır. Muhtemelen aynı profil karşı kenarda da mevcuttur ancak kırık vaziyettedir.

Alanın içini bir silme ikiye bölmektedir. Silmenin üzerinde de kazıma bir çizgi bulunmaktadır ve bu çizgi silmeyi ikiye bölmektedir. Bu şekilde iki bordür oluşmuştur. Bordürler yanlara doğru sıralanmış, birbirine eğimli, stilize akanthus

yapraklarından oluşmaktadır. Her bir akanthus yaprağının bir yaprakçığı kesintiye uğramadan kıvrılarak, bir diğer akantus yaprağının gövdesini meydana getirmektedir. Bu betimleme aynalanmış bir şekilde karşı bordürde de görülmektedir. Silme üzerindeki çizgi ayna vazifesi görmektedir.

Yüksek kabartma tekniği ile yapılmış, motifler oldukça derin oyulmuştur. Kırık olması sebebi ile motifin yanlara doğru ne kadar daha tekrarlandığı bilinmemektedir.

Balüsterin her iki uzun yan yüzeyinde 6,5 cm genişliğinde levha kanalı bulunmaktadır.

Kat. No. : 150

Kazı Env. No. : V15-3

Res. No. : 161

Çiz. No. : 148

Buluntu Yeri: Ksanthos Antik Kenti Eser Deposu

Malzeme: Kireç Taşı

Ölçüler :

Y: 18 cm; G: 28 cm; D: 14 cm

Tanım :

Balüsterin ortasına ait bir parça olduğu düşünülmektedir.

Yan ve arka yüzler ince taraklı ve düz işlenmiştir. Yalnızca bir ön yüzü bezemelidir. İki yandan profil ile sınırlandırılan alanın içini elmas kesim tekniği ile yapılan bir silme alanı ikiye bölmektedir. Oluşan iki bordürde kıvrık dal uzanmaktadır. Kıvrık dalın üzerinde üç yaprakçıklı stilize akanthus yaprakları işlenmiştir. Bezemenin ne kadar devam ettiği parçanın kırık olması sebebi ile bilinmemektedir.

Yüzeysel kırıklara sahip olan balüster parçasının iki yanında 6,5 cm genişliğinde levha kanalı görülmektedir.

Kat. No. : 151

Kazı Env. No. : T17-N .4

Res. No. : 162

Çiz. No. : 149

Buluntu Yeri: Ksanthos Antik Kenti Eser Deposu

Malzeme: Kireç Taşı

Ölçüler :

Y: 16 cm; G: 41 cm; D: 12,5 cm

Tanım :

Balüsterin gövdesine ait bir parçadır. Yan ve arka yüzler ince taraklı ve düz işlenmiştir. Yalnızca bir ön yüzü bezemelidir. İki yandan profil ile

sınırlandırılan alanın içi yaprak uçları birbirine değen akanthus yaprağı ve zambak motif sırasından oluşmaktadır. Yaprak grupları stilize bir şekilde işlenmiştir.

Yüksek kabartma tekniği ile yapılmış, motifler oldukça derin oyulmuştur. Kırık olması sebebi ile ne kadar daha yana doğru tekrarlandığı bilinmemektedir.

Levha kanalları bulunmamaktadır.

Kat. No. : 152

Kazı Env. No. : İ7 4240

Res. No. : 163

Çiz. No. : 150

Buluntu Yeri: Ksanthos Antik Kenti
Eser Deposu

Malzeme: Kireç Taşı

Ölçüler :

Y: 18 cm; G: 50 cm; D: 13 cm

Tanım :

Balüsterin yan ve arka yüzler ince taraklı ve düz işlenmiştir. Yalnızca bir ön yüzü bezemelidir. İki yandan ve üstten bir profil ile sınırlandırılan alanın içi yaprakları birbiri ile birleşen akanthus yapraklarından oluşmaktadır.

Yüksek kabartma tekniği ile yapılmış motifler oldukça derin oyulmuştur.

Sıralı halde, yukarı doğru dik uzanan akanthus yaprakları görülmektedir. Her akanthus yaprağının yaprakçığı yanlarındaki yaprakçık ile temas etmektedir. Bu temas sonucu aralarda yaprak gözleri oluşmuştur. Kırık olması sebebi ile ne kadar daha yana doğru tekrarlandığı bilinmemektedir.

Yan yüzlerde levha kanallarına rastlanmamıştır.

Kat. No. : 153

Kazı Env. No. : L8-N 4237

Res. No. : 164

Çiz. No. : 151

Buluntu Yeri: Ksanthos Antik Kenti
Eser Deposu

Malzeme: Kireç Taşı

Ölçüler :

Y: 8 cm; G: 32 cm; D: 8 cm

Tanım :

Kare kesitli bir balüsterdir.

Yüzeyler ince tarak işçiliklidir yalnızca tek bir yüzü bezemelidir. İki yandan profil ile sınırlandırılmış olan yüzeyin arasında kalan alanın bezemesi sivri yaprak motifinin tekrarlanmasından meydana gelmektedir. Yapraklar

birbirinden bağımsız ancak aynı tiptedir. Birbiri ile temas halinde ve eğimli bir şekilde işlenmiştir. Kırık olması sebebi ile ne kadar devam ettiği bilinmemektedir.

Yan uzun yüzeylerinden biri hafif yiv belirtisi göstermektedir ancak herhangi bir levha kanalı bulunmamaktadır.

Kat. No. : 154

Kazı Env. No. : U14.86.1

Res. No. : 165

Çiz. No. : 152

Buluntu Yeri: Ksanthos Antik Kenti
Eser Deposu

Malzeme: Kireç Taşı

Ölçüler :

Y: 21 cm; G: 59 cm; D: 16 cm

Tanım :

Balüsterin bitimine ait bir parçadır.

Yan ve arka yüzler ince taraklı ve düz işlenmiştir. Yalnızca bir ön yüzü bezemelidir. İki yandan ve alttan bir profil ile sınırlandırılan alanın içini bezemelidir. Elmas kesim tekniği ile yapılan bir silme bu alanı ikiye bölmektedir. Oluşan iki bordürde tasvir aynıdır. Elmas kesim silmeden her iki yana da birer sivri yaprak çıkmaktadır. Birbirinden bağımsız ancak temas halinde olan bu çapraklar aynı tiptedir.

Betimleme sanki bir akanthus yaprağının ortasından elmas kesim silme geçerek yaprağı ikiye bölmüş gibidir.

Bezemenin ne kadar devam ettiği parçanın kırık olması sebebi ile bilinmemektedir. Yan uzun yüzeylerden birinde genişliği 6,5 cm olan bir levha kanalı bulunmaktadır.

Kat. No. : 155

Kazı Env. No. : L8-N 4224

Res. No. : 166

Çiz. No. : 153

Buluntu Yeri: Ksanthos Antik Kenti
Eser Deposu

Malzeme: Kireç Taşı

Ölçüler :

Y: 26 cm; G: 36 cm; D: 16 cm

Tanım :

Balüster üç küçük parçanın birleştirilmesi halinde günümüze ulaşmıştır.

Yan yüzlerde levhaların oturduğu kanallar görülmektedir. Bu kanallar 6,5 cm genişliğindedir. Yalnızca ön yüzde bezeme bulunmaktadır. Bu tüm yüzeyi kaplayan bezeme dört yapraklı çiçek tasvirinin uçlarının birbirine değmesi

tekrarı ile oluşmaktadır. Çiçeklerin tekrarı sırasında aralarda kalan boşluğa birer inci motifi eklenmiştir.

Bu bezemeyi kenarlarda birer ince silme sınırlamaktadır.

Kat. No. : 156

Kazı Env. No. : 4251 İ10 H9-İ9

Res. No. : 167

Çiz. No. : 154

Buluntu Yeri: Ksanthos Antik Kenti
Eser Deposu

Malzeme: Kireç Taşı

Ölçüler :

Y: 18 cm; G: 62 cm; D: 11 cm

Tanım :

Balüsterin büyü bir kısmı günümüze ulaşmıştır.

Yan ve arka yüzler ince taraklı ve düz işlenmiştir. Yalnızca bir ön yüzü bezemelidir. İki yandan profil ile sınırlandırılan alanın içi yaprakları birbiri ile birleşen iki adet akanthus yaprağı örüntüsünden oluşmaktadır. Yapraklar birbirine doğru eğri vaziyette işlenmiştir. İkişerli yaprak grupları arasında stilize bir zambak motifi görülmektedir.

Ajur tekniği ile yapılmış, motifler oldukça derin oyulmuştur. Kırık olması sebebi ile ne kadar daha yana doğru tekrarlandığı bilinmemektedir.

Herhangi bir yüzde levha kanalları bulunmamaktadır yalnızca düz yüzlerden birinde kenet deliği mevcuttur.

Kat. No. : 157

Kazı Env. No. : L8-N 4238

Res. No. : 168

Çiz. No. : 155

Buluntu Yeri: Ksanthos Antik Kenti
Eser Deposu

Malzeme: Kireç Taşı

Ölçüler :

Y: 18,5 cm; G: 17,5 cm; D: 11 cm

Tanım :

Balüsterin gövdesine ait bir parçadır.

Yan ve arka yüzler ince taraklı ve düz işlenmiştir. Yalnızca bir ön yüzü bezemelidir. İki yandan profil ile sınırlandırılan alanın içerisinde çeşitli motifler görülmektedir. Dört yapraklı bir çiçeğin etrafını elmas kesim tekniği ile yapılmış bir çerçeve dolaşmaktadır. Çiçeğin yaprakları iki katmanlı ve oval işlenmiştir. Çerçevenin alt iki yanında inci motifi görülmektedir. Hemen

yanda da yapraklar görülmekte ancak kırık durumda olduğu için betimleme anlaşılabilir değildir.

Yüksek kabartma tekniği ile yapılmış motifler oldukça derin oyulmuştur. Kırık olması sebebi ile ne kadar daha yana doğru tekrarlandığı bilinmemektedir.

Herhangi bir yüzde levha kanalları bulunmamaktadır.

Kat. No. : 158

Kazı Env. No. : L8-N 4267

Res. No. : 169

Çiz. No. : 156

Buluntu Yeri: Ksanthos Antik Kenti
Eser Deposu

Malzeme: Kireç Taşı

Ölçüler :

Y: 18,5 cm; G: 25 cm; D: 9 cm

Tanım :

Balüsterin gövdesine ait bir parçadır.

Yan ve arka yüzler ince taraklı ve düz işlenmiştir. Yalnızca bir ön yüzü bezemelidir. İki yandan profil ile sınırlandırılan alanın içerisini elmas kesimden yapılan düğüm sırası kaplamaktadır. Düğümlerin

merkezinde birer çiçek motifi bulunmaktadır. Çiçeklerden biri iki katmanlı oval yapraklı diğeri ise altı sivri yapraklıdır. Düğümlerle sınır silmeleri arasında bulunan alanlara da inci motifleri yapılmıştır.

Yüksek kabartma tekniği ile yapılmış motifler oldukça derin oyulmuştur. Kırık olması sebebi ile ne kadar daha yana doğru tekrarlandığı bilinmemektedir.

Herhangi bir yüzde levha kanalları bulunmamaktadır.

Kat. No. : 159

Kazı Env. No. : C659 W15-S-24

Res. No. : 170

Çiz. No. : 157

Buluntu Yeri: Ksanthos Antik Kenti
Eser Deposu

Malzeme: Kireç Taşı

Ölçüler :

Y: 18 cm; G: 42 cm; D: 12,5 cm

Tanım :

Balüsterin gövdesine ait bir parçadır.

Yan ve arka yüzler ince taraklı ve düz işlenmiştir. Yalnızca bir ön yüzü bezemelidir. İki yandan ve bir üstten

profil ile sınırlandırılan alanın içerisinde küçük yaprakların sıralanması ile yapılan düğüm sırası kaplamaktadır. Düğümlerin merkezinde birer çiçek motifi bulunmaktadır. Çiçekler sırasıyla dokuz sivri yapraklı, beş oval yapraklı, sekiz oval yapraklı ve yine bir kısmı görülebilen sivri yapraklıdır. Düğümlerle sınır silmeleri arasında bulunan alanlara ve çiçeklerin ortasına inci motifleri işlenmiştir.

Yüksek kabartma tekniği ile yapılmış motifler oldukça derin oyulmuştur. Kırık olması sebebi ile ne kadar daha yana doğru tekrarlandığı bilinmemektedir.

Herhangi bir yüzde levha kanalları bulunmamaktadır.

Kat. No. : 160

Kazı Env. No. : İ9 4231 J11 J10 4217

Res. No. : 171

Çiz. No. : 158

Buluntu Yeri: Ksanthos Antik Kenti
Eser Deposu

Malzeme: Kireç Taşı

Ölçüler :

Y: 17 cm; G: 53 cm; D: 17 cm

Tanım :

Kare kesitli bir balüstere ait bir parçadır.

Yan ve arka yüzler ince taraklı ve düz işlenmiştir. Yalnızca bir ön yüzü bezemelidir. İki yandan profil ile sınırlandırılan alanın içerisinde kalan bir bordür bulunmaktadır. Bezeme beş yaprakçıktan oluşan bir akanthus yaprağı motifinin tekrarlanmasından meydana gelmektedir. Tekrarlanan altı yaprak görülmektedir ancak kırık olması sebebi ile bezemenin ne kadar devam ettiği bilinmemektedir.

Yüzeysel kırıkları mevcuttur. Balüsterin herhangi bir yüzeyinde levha kanalı bulunmamaktadır.

Kat. No. : 161

Kazı Env. No. : -

Res. No. : 172

Çiz. No. : 159

Buluntu Yeri: Ksanthos Antik Kenti
Eser Deposu

Malzeme: Kireç Taşı

Ölçüler :

Y: 18 cm; G: 24 cm; D: 14,5 cm

Tanım :

Dikdörtgen kesitli balüsterin gövdesinden bir parçadır.

Yalnızca tek yüzü bezemelidir. Bezemede uçlara doğru sivrileşen iki adet ters yönde konumlandırılmış yaprak çiftinin tekrarlanması görülmektedir. Bu yaprak çiftlerinin her biri arasında ve yaprak çiftinin ortasında birer adet inci görülmektedir. Bir şerit halinde uzayan ve birbirini tekrar eden motif kırık olması sebebi ile yalnızca üç yaprak ve iki inci bezemesi görülebilmektedir.

Kat. No. : 162

Kazı Env. No. : -

Res. No. : 173

Çiz. No. : 160

Buluntu Yeri: Ksanthos Antik Kenti
Eser Deposu

Malzeme: Kireç Taşı

Ölçüler :

Y: 21 cm; G: 24 cm; D: 13 cm

Tanım :

Balüsterin alt kısmına ait bir parçadır.

Yan ve arka yüzler ince taraklı ve düz işlenmiştir. Balüsterin bir bezemeli yüzü iki yandan ve alttan profil ile sınırlandırılmıştır. İçeriye doğru küçük bir girinti yaptıktan sonra ince bir silme

üç yan da dolaşmaktadır. Bu silme bir çerçeve görevi görmektedir.

Çerçevenin içerisi derin oyularak soffit biçimli bir bordür yapılmıştır. Soffitin yay kısmına bir dış sırası işlenmiştir. Dış sırasının hemen üzerinde üç sivri yaprakçıklı ve ince dallı, birbirine aynalanmış şekilde konumlandırılmış iki adet yaprak bulunmaktadır. Bezemeler yüksek kabartma tekniğinde yapılmıştır.

Eserin üst ve arka yüzeyi tamamen kırıktır bu sebeple yükseklik ile birlikte derinlik ölçüsü de net değildir. Balüsterin yan yüzlerinde levha kanalları görülmekte ancak arka yüzeyin kırık olması sebebi ile ölçü vermemektedir.

Eserin alt ve kırık olan üst yüzeyinde 5 cm derinliğinde ve 3 cm genişliğinde kenet delikleri bulunmaktadır.

Kat. No. : 163

Kazı Env. No. : -

Res. No. : 174

Çiz. No. : 161

Buluntu Yeri: Ksanthos Antik Kenti
Eser Deposu

Malzeme: Kireç Taşı

Ölçüler :

Y: 115 cm; G: 30 cm; D: 25 cm

Tanım :

Balüster günümüze neredeyse tam halde ancak 6 parçanın birleştirilmesi ile ulaşmıştır.

Eserin yalnızca bir yüzeyi bezemelidir. Bu yüzeyin dört kenarı bir profil ile sınırlandırılmaktadır. Daha yüksek bir kabartma halinde ince bir silme ile yüzeye çerçeve yapılmıştır. Betimleme bu çerçevenin içinde gerçekleştirilmektedir. Tüm çerçeveyi kaplayan bir sütun tasviri görülmektedir.

Sütun stilize bir şekilde betimlenmiştir. Postament kaideye oturan bir sütun bulunmaktadır. Sütun oldukça bodur tasvir edilmiştir. Düz biçimlenmiş ve hangi düzene ait olduğu bilinmemektedir. Sütunun üzerinde korinth bir sütun başlığı bulunmaktadır.

Balüsterin üzerinde bulunan postament tipinde balüster başlığı 20 cm çapında 10 cm yüksekliğindedir.

Balüsterin bir yan kenarında 7,5 cm genişliğinde levha kanalı görülmektedir.

Yayın: Metzger, 1973, s. 227.

Kat. No. : 164

Kazı Env. No. : L7/N 4162 + L8/N

Res. No. : 175

Çiz. No. : 162

Buluntu Yeri: Ksanthos Antik Kenti
Eser Deposu

Malzeme: Kireç Taşı

Ölçüler :

Y: 18 cm; G: 18,5 cm; D: 13,5 cm

Tanım :

Balüsterin alt parçası olduğu düşünülmektedir.

İki parçanın birleştirilmesinden meydana gelmektedir. Yoğun kırıkları bulunmaktadır.

Yalnızca bir ön yüzü bezemelidir. Bir yanından profil ile sınırlandırılmıştır. Muhtemelen bu sınırlandırma dört yönden de mevcuttur.

Yüzeyin merkezinde bir seramik kap görülmektedir. Saksıya benzeyen bu kabın içerisinde kalın bir kıvrık dal uzanmaktadır. Dalın üzerinde bitkisel bir motifin başlangıcı seçilebilmekte ancak kırık olması sebebi ile bilinmemektedir.

Balüsterin bir uzun yan yüzeyinde levha kanalları görülmekte ancak arka yüzeyin kırık olması sebebi ile ölçü vermemektedir.

Kat. No. : 165

Kazı Env. No. : K10 4193

Res. No. : 176

Çiz. No. : -

Buluntu Yeri: Ksanthos Antik Kenti
Eser Deposu

Malzeme : Kireç Taşı

Ölçüler :

Y: 20,5 cm; G: 11 cm; D: 12 cm

Tanım :

Balüsterin gövdesine ait bir parçadır. İki küçük parçanın birleşmesinden oluşmaktadır.

Yan ve arka yüzler ince taraklı ve düz işlenmiştir. Yalnızca bir ön yüzü bezemelidir. İki yandan profil ile sınırlandırılan alanın içi yaprakları

birbiri ile birleşen iki adet akanthus yaprağı örüntüsünden oluşmaktadır. Yapraklar birbirine doğru eğri vaziyette işlenmiştir. İkişerli yaprak grupları arasında stilize bir zambak motifi görülmektedir.

Ajur tekniği ile yapılmış, motifler oldukça derin oyulmuştur. Kırık olması sebebi ile ne kadar daha yana doğru tekrarlandığı bilinmemektedir.

Herhangi bir yüzde levha kanalları bulunmamaktadır.

4.5. Balüster Başlıkları

Kat. No. : 166

Kazı Env. No. : S17.47

Res. No. : 177

Çiz. No. : 163

Buluntu Yeri: Ksanthos Antik Kenti
Eser Deposu

Malzeme : Kireç Taşı

Ölçüler :

Y: 20,5 cm; G: 11 cm; D: 12 cm

Tanım :

Balüster başlığı olduğu bilinmekte olan parça üstte küresel bir kısım ve altta kaidesinden oluşmaktadır. Bir bölümü günümüze ulaşabilmiştir.

Parçanın küresel kısmında, tam üst yüzeyde, kabartma bir haç motifi bulunmaktadır.

4.6. Sütun başlıkları

Kat. No. : 167

Kazı Env. No. : -

Res. No. : 178

Çiz. No. : 164

Buluntu Yeri: Ksanthos Antik Kenti
Eser Deposu

Malzeme : Kireç Taşı

Ölçüler :

Y: 28 cm; G: 26 cm; Ç: 15 cm

Tanım :

Başlık günümüze oldukça sağlam olarak ulaşmıştır. Üzerinde, özellikle akanthus yapraklarında kırılmalar ve eksiklikler görülmektedir.

Sütun başlığının kalathos bileziği sepet işlevi görmektedir. Alt ve üst çelenkte sepetten uzanan sekizer akanthus yaprağı bulunmaktadır. Alt sırada bulunan çelenk çap olarak daha ufak boyutludur. Alt ve üst çelenkteki akanthus yaprakları üst üste denk gelmeyecek şekilde konumlandırılmıştır. Yapraklar oldukça dolgun ve sepetten sarkar

vaziyette işlenmiştir. Yaprak dişleri birbirine değerek aralarında eğrisel, dörtgeni andıran boşluklar bırakmaktadır.

Tipik Bizans sütun başlıkları gibi eserde kaulis çanakları bulunmamaktadır. Volütler kalathostan çıkar şekilde betimlenmiştir.

Başlığın en üst bölümünü oluşturan abaküs iki bölümlüdür. Altta ince silmesi üstte ise 4 cm kalınlığı olan, üzerinde sağa ve sola doğru eğrisel yivler bulunan kısımdır. Bu yivler burğu izlenimi vermektedir. Abaküsün tam ortasında bir abaküs çiçeği bulunmaktadır. Tam olarak çiçeği andırmayan orta boyutlardaki bu mimari öge kalathostan başlayan ve abaküste kıvrılarak sonlanan iki volütten oluşmaktadır.

Arkada bulunan abaküs çiçeği ise bir büyük akanthus yaprağından ve onun ortasına denk gelen, tek kıvrımlı, uçları kalathos kısmına kadar uzanan bir kurdeleden meydana gelmektedir.

Başlığın alt ve üst yüzeylerinde kareye yakın 3 cm genişliğinde kenet yuvaları bulunmaktadır.

Kat. No. : 168

Kazı Env. No. : J11 4200

Res. No. : 179

Çiz. No. : -

Buluntu Yeri: Ksanthos Antik Kenti
Eser Deposu

Malzeme : Kireç Taşı

Ölçüler :

Y: 27 cm G: 26 cm D: 22 cm

Tanım :

Başlık günümüze sağlam olarak ulaşmamıştır. Üzerinde, özellikle akanthus yapraklarında kırılmalar ve eksiklikler görülmektedir. Bir yüzündeki volütler tamamen kırık vaziyettedir. Eser şuan ki durumunda üç parçanın birleşmesi ile meydana gelmektedir.

Sütun başlığının kalathos bileziği sepet işlevi görmektedir. Alt ve üst çelenkte sepetten uzanan sekizer akanthus yaprağı bulunmaktadır. Alt sırada bulunan çelenk çap olarak daha ufak boyutludur. Alt ve üst çelenkteki akanthus yaprakları üst üste denk gelmeyecek şekilde konumlandırılmıştır. Yapraklar oldukça dolgun ve sepetten sarkar vaziyette işlenmiştir. Yaprak dişleri birbirine değerek aralarında eğrisel

dörtgeni andıran boşluklar bırakmaktadır.

Tipik Bizans sütun başlıkları gibi eserde kaulis çanakları bulunmamaktadır. Volütler kalathostan çıkar şekilde betimlenmiştir.

Abaküsün en altında kalathos dudağı görülmektedir. Başlığın en üst bölümünü oluşturan abaküsün üç bölümlüdür. Altta ince bir silmesi üzerinde ise sağa ve sola doğru eğrisel yivler bulunan kısım bulunmaktadır. Bu yivler burgu izlenimi vermektedir. Kazıma şeklinde işlenmiştir. Abaküsün tam ortasında bir abaküs çiçeği izi görülmektedir ancak tamamen kırıktır. Yalnızca kalathostan başladığı anlaşılmaktadır. En üstte yine ince bir silme ile sonlanmaktadır.

Kat. No. : 169

Kazı Env. No. : 4295 L6-K6 + U13/2
L7/S

Res. No. : 180

Çiz. No. : -

Buluntu Yeri: Ksanthos Antik Kenti
Eser Deposu

Malzeme : Kireç Taşı

Ölçüler :

Y: 28 cm; G: 26,8 cm; Ç: 13,2 cm

Tanım :

Başlık günümüze sağlam olarak ulaşmamıştır. Üzerinde, özellikle akanthus yapraklarında kırılmalar ve eksiklikler görülmektedir. Eser şuan ki durumunda üç parçanın birleşmesi ile meydana gelmektedir.

Sütun başlığının kalathos bileziği sepet işlevi görmektedir. Alt çelenkte 5, üst çelenkte ise 6 adet sepetten uzanan akanthus yaprağı bulunmaktadır. Bu sayının altta ve üstte sekizer akanthus yaprağı olduğunu biliyoruz. Alt sırada bulunan çelenk çap olarak daha ufak boyutludur. Alt ve üst çelenkteki akanthus yaprakları üst üste denk gelmeyecek şekilde konumlandırılmıştır. Yapraklar oldukça dolgun ve sepetten sarkar vaziyette işlenmiştir. Yaprak dişleri birbirine değerek aralarında eğrisel dörtgeni andıran boşluklar bırakmaktadır.

Tipik Bizans sütun başlıkları gibi eserde kaulis çanakları bulunmamaktadır. Volütler kalathostan çıkar şekilde betimlenmiştir.

Abaküsün en altında kalathos dudağı görülmektedir. Başlığın en üst bölümünü oluşturan abaküs ise üç

bölümlüdür. Altta ince bir silmesi üzerinde ise sağa ve sola doğru eğrisel yivler bulunan kısım bulunmaktadır. Bu yivler burgu izlenimi vermektedir. Kazıma şeklinde işlenmiştir. Abaküsün tam ortasında bir abaküs çiçeği görülmektedir oldukça büyük boyutlu olan bu abaküs çiçekleri başlığın bir yüzünde iri ve bağı olan bir yaprak şeklindedir. Diğer bir yüzünde yine yaprak tabanı bulunmakta ancak üzerinde daldan çıkan bir iri boyutlu bir kalp ile tasvir edilmektedir. Kalan her iki yüzünde ise abaküsün tam ortasında bilezikten iki yana saçılan yivler görülmektedir. Bu biçim bir buketi andırmaktadır.

Kat. No. : 170

Kazı Env. No. : 4324 L7-S 4İ6İ L8

Res. No. : 181

Çiz. No. : -

Buluntu Yeri: Ksanthos Antik Kenti
Eser Deposu

Malzeme : Kireç Taşı

Ölçüler :

Y: 28 cm; Ü.G: 27 cm; A.G: 14 cm

Tanım :

Başlık günümüze sağlam olarak ulaşamamıştır. Üzerinde, özellikle akanthus yapraklarında kırılmalar ve eksiklikler görülmektedir. Eser şuan ki durumunda iki parçanın birleşmesi ile meydana gelmektedir.

Sütun başlığının kalathos bileziği sepet işlevi görmektedir. Alt çelenkte 7, üst çelenkte ise 7 adet sepetten uzanan akanthus yaprağı bulunmaktadır. Bu sayının altta ve üstte sekizer akanthus yaprağı olduğunu biliyoruz. Alt sırada bulunan çelenk çap olarak daha ufak boyutludur. Alt ve üst çelenkteki akanthus yaprakları üst üste denk gelmeyecek şekilde konumlandırılmıştır. Yapraklar oldukça dolgun ve sepetten sarkar vaziyette işlenmiştir. Yaprak dişleri birbirine değerek aralarında eğrisel dörtgeni andıran boşluklar bırakmaktadır.

Tipik Bizans sütun başlıkları gibi eserde kaulis çanakları bulunmamaktadır. Volütler kalathostan çıkar şekilde betimlenmiştir.

En altında kalathos dudağı görülmektedir. Başlığın en üst bölümünü oluşturan abaküs ise üç bölümlüdür. Altta ince bir silmesi

üzerinde ise sağa ve sola doğru eğrisel yivler bulunan kısım bulunmaktadır. Bu yivler burgu izlenimi vermektedir. Kazıma şeklinde işlenmiştir. Abaküsün tam ortasında bir abaküs çiçeği görülmektedir oldukça büyük boyutlu olan bu abaküs çiçekleri başlığın iki yüzünde iri ve bağı olan bir yaprak şeklindedir. Diğer bir yüzünde ise dört yapraklı, kıvrımlı sapı olan bir çiçek bulunmakta, çiçeğin üzerinde ise matkap işçiliği görülmektedir. Yüzlerden diğerleri tamamen kırık vaziyettedir. Abaküs çiçekleri de yine kalathostan çıkar vaziyette işlenmiştir.

Kat. No. : 171

Kazı Env. No. : J11 4202

Res. No. : 182

Çiz. No. : -

Buluntu Yeri: Ksanthos Antik Kenti
Eser Deposu

Malzeme : Kireç Taşı

Ölçüler :

Y: 31 cm; G: 32 cm; D: 23,2 cm;
Ç: 18 cm

Tanım :

Başlık günümüze sağlam olarak ulaşamamıştır. Üzerinde, yoğun kırılmalar görülmektedir.

Sütun başlığının kalathos bileziği sepet işlevi görmektedir. Alt ve üst çelengi oluşturan akanthus yapraklarına dair izler görülmekte ancak sayısı net olarak tespit edilememektedir. Alt sırada bulunan çelenk çap olarak daha ufak boyutludur. Çelenklerin üzerinde yoğun matkap işçiliği görülmektedir.

Tipik Bizans sütun başlıkları gibi eserde kaulis çanakları bulunmamaktadır. Volütlere dair ise net bir iz görülemezle birlikte tamamen kırık olduğu düşünülmektedir.

Başlığın en üst bölümünü oluşturan abaküs iki bölümlüdür. Abaküs ile kalathos arasında ise bir bordür bulunmaktadır. Bordürün tam ortasında bir İon kymationu görülmektedir. Kymationun iki yanında, hafif sivrilikte yapraklar dizilerek bordürü kaplamaktadır.

Abaküsün üç silmeden oluşmakta ve tam ortasında bir abaküs çiçeği görülmektedir. Kalın bir bilezik formunda işlenmiştir.

Kat. No. : 172

Kazı Env. No. : A410

Res. No. : 183

Çiz. No. : -

Buluntu Yeri: Roma Agorası

Malzeme : Kireç Taşı

Ölçüler :

Y: 27 cm; Ü.G: 25 cm; A.G: 17 cm

Tanım :

Başlık günümüze oldukça hasarlı şekilde ulaşmıştır. Üzerinde yoğun kırık görülmektedir.

Başlık Korint tipinde ve küçük boyutludur. Günümüze yoğun hasarlı olarak ulaşmıştır. Yalnızca alt kısımda aralıklarla yerleştirilmiş sekiz adetten oluşan bir sıra akanthus yaprağı görülmektedir. Yapraklar sepetten bağımsız görülmektedir. Akanthus yaprakları ince uzun ve damarlı bir görünüme sahiptir. Yarıdan kırık oldukları için dışarıya sarkar vaziyette olup olmadıkları net olarak anlaşılmamaktadır.

Akanthus yapraklarının üstünde de bir sıra godroon dizisi görülmektedir. Oyma şeklinde olan godroon sırası taç yaprakları anımsatmaktadır ve yukarıya doğru sivrilmiştir. Dil motifi olarak da bilinmektedir.

Başlığın yalnızca alt yüzeyinde 3 cm genişliğinde kareye yakın kenet deliği bulunmaktadır.

Eser Roma Agorası'nda açılmış 3 x 4 metre boyutlarındaki bir sondajda bulunmuştur.

Yayın: Jacques des Courtils, 2010, s. 281.

Kat. No. : 173

Kazı Env. No. : S17-21 C66-9

Res. No. : 184

Çiz. No. : 165

Buluntu Yeri: Ksanthos Antik Kenti
Eser Deposu

Malzeme : Kireç Taşı

Ölçüler :

Y: 17,2 cm; G: 24 cm; D: 22,5 cm

Tanım :

Başlık günümüze sağlam olarak ulaşamamıştır.

Sütun başlığının alt yüzeyi oldukça kırıktır. En alt sırada bir dizi akanthus yaprağı görülmektedir. Akanthus yaprakları ince uzun bir görünüme sahiptir. Yarıdan kırık oldukları için dışarıya sarkar vaziyette olup olmadıkları net olarak anlaşılmamaktadır.

Akanthus yapraklarının üstünde de bir sıra godroon dizisi görülmektedir. Kabartma şeklinde olan godroon sırası taç yaprakları anımsatmaktadır ve dairesel formda sonlanmaktadır. Buranın üzerinde düz bir silme görülmektedir. Silmeden itibaren başlığın formu dörtgene dönmektedir.

Silmenin üzerinde bir sıra ion kymationu görülmektedir. Başlığın etrafını tamamen dönen bu kymation dizisi yumurtaları oldukça oval formdadır ve ok uçları da çok sivri değildir.

En üst kısmı abaküs oluşturmaktadır. Üç silmeden oluşan abaküs kısmı en altta ve üstte düz işlenmiş birer ince silme ile ortada burğu şeklinde kazıma ile biçimlendirilmiş daha kalın silme ile tamamlanmaktadır.

Kat. No. : 174

Kazı Env. No. : 053

Res. No. : 185

Çiz. No. : 166

Buluntu Yeri: Ksanthos Antik Kenti
Eser Deposu

Malzeme : Kireç Taşı

Ölçüler :

Y: 13 cm; G: 21 cm D: 29 cm

Tanım :

Başlık günümüze neredeyse tüm yüzeyleri tamamen kırık olarak ulaşılmış bir ön yüzü günümüze gelebilmiştir.

Başlığın kalathos yüzeyi akanthus yaprakları ile kaplıdır. Akanthus yapraklarının orta damarları epey kalındır. Bu damarlardan çıkan yan yapraklar oldukça dik ve ince dişli bir şekilde tasvir edilmektedir. Bu yan yaprakların her bir dişi, komşu yan yaprakların uçlarına değerek aralarda üçgen prizma şeklinde boşluklar bırakmaktadır. Bu üçgenlerin ortasında matkap işçiliği görülmektedir.

Kat. No. : 175

Kazı Env. No. : 114

Res. No. : 186

Çiz. No. : 167

Buluntu Yeri: Ksanthos Antik Kenti
Eser Deposu

Malzeme : Kireç Taşı

Ölçüler :

Y: 14 cm; G: 19 cm

Tanım :

Küçük boyutlu bir başlıktır. Bir sütunceye ait olduğu düşünülmektedir.

Kalathosa dair bir iz görülmemektedir muhtemelen hasar kaynaklıdır. Başlığın altını bir dizi akanthus yaprağı çelengi çevrelemektedir. Akanthusların başlangıcında matkap işçiliği görülmektedir. Hemen üzerinde ise kazıma ile yapılmış yürek motifi dizisini andıran bir sıra motif bulunmaktadır.

Sütun başlığının üstü tamamen kırıktır. Alt yüzeyinde ise 3 cm genişliğinde oldukça aşınmış bir kenet deliği görülmektedir.

Kat. No. : 176

Kazı Env. No. : A412

Res. No. : 187

Çiz. No. : -

Buluntu Yeri: Roma Agorası

Malzeme: Kireç Taşı

Ölçüler:

Y: 24,4 cm; G: 71,5 cm; D: 38 cm

Tanım:

İmpost tipte iki adet başlık bulunmaktadır.

En altta düz ince bir profil görülmektedir.

İmpost kısma geçildiğinde uzun yan yüzler tamamen düzdür ve tarak izleri görülmektedir. Kısa yan yüzler ise iki tarafta da iki ayrı betimleme bulundurmaktadır. Eserin bir yüzünde iki dairesel iç içe geçmiş çerçevenin merkezinde bir latin haçı motifi görülmektedir. Haçın kolları bu dairesel çerçeve ile sınırlandırılmıştır. En altta, haçın çerçevesine dolanmış bir kurdele görülmektedir. Oldukça simetrik olarak tasvir edilen kurdelenin uçları yürek motifi ile sonlanmaktadır.

Diğer bir yan kısa yüzde olan betimleme ise benzerdir. Burada merkezde bulunan Latin haçının çerçevesini bu kez akanthus yaprakları çelengi oluşturmaktadır. Çerçevenin üst ortasında bir adet İon kymationu görülmektedir. Çerçevenin altını ise diğer yüzde olduğu gibi uçları kalp motifi ile biten bir kurdele dolanmaktadır. Kurdelenin çelengi sardığı yerde ortada tek bir yaprak motifi görülmektedir.

İmpost bölümün üzerinde düz işlenmiş bir abaküs bölümü bulunmaktadır,

Eser Roma Agorası'nda açılmış 3 x 4 metre boyutlarındaki bir sondajda bulunmuştur ancak tam olarak hangi başlığın bulunduğu tespit edilememektedir.

Yayın: Jacques des Courtils, 2010, s. 283.

Kat. No. : 177

Kazı Env. No. : L7/S

Res. No. : 188

Çiz. No. : 168

Buluntu Yeri: Ksanthos Antik Kenti
Eser Deposu

Malzeme : Kireç Taşı

Ölçüler :

Y: 14 cm; G: 38 cm; D: 27 cm

Tanım :

Başlık günümüze sağlam olarak ulaşmamıştır. İon tipinde bir başlıktır. Pulvinus ve polster kısımlarından yalnızca birer tanesi günümüze ulaşmıştır.

Polster kısmında en altta ince bir astragal görülmektedir, iki yanda bulunan volütler oldukça düzgün işlenmiştir ancak yoğun kırıklıdır. Volütlerin bitiminde daha çok sap kısmı kalmış köşe palmeti

bulunmaktadır. Echinusun merkezinde bir kymation vardır. Yumurta ve ok uçları sivri biçimli işlenmiştir.

Pulvinus cephesinde volüt sırtları tamamen kırıktır. Orta kalınlıkta bir balteus bandı mevcuttur. Bandın üzerinde iki adet kabartma şeklinde kıvrımlı motif bulunmaktadır. Balteustan volütlere doğru uzanan, kabartma şeklinde işlenmiş dolgun düz, sivri yapraklar görülmektedir. Balteusun iki tarafında da uzanan 4 yaprak mevcuttur. İki iki ayrılan yaprakların ortasında kaulis biçimli bir motif bulunmaktadır.

Yayın: Sodini, 1980, s. 129-130

4.7. Sütunce ve Sütunce Ayakları

Kat. No. : 17

Kazı Env. No. : C19 S17.34

Res. No. : 189

Çiz. No. : 16

Buluntu Yeri: Ksanthos Antik Kenti
Eser Deposu

Malzeme : Kireç Taşı

Ölçüler :

Y: 11,3 cm; A.Ç: 7,5 cm;

Ü.Ç: 6 cm

Tanım :

Sütunce parçasının alt ve üst yüzü kırıktır. Tüm yüzey düzgün işlenmiştir. Yukarıya çıktıkça sütunce daralmaktadır.

Kat. No. : 179

Kazı Env. No. : C20 517.55

Res. No. : 190

Çiz. No. : 170

Buluntu Yeri: Ksanthos Antik Kenti
Eser Deposu

Malzeme : Kireç Taşı

Ölçüler :

Y: 25,9 cm; Ç: 7,3 cm

Tanım :

Sütunce parçasının alt ve üst yüzü kırıktır yalnızca gövde günümüze ulaşmıştır. İki parçanın birleştirilmesi ile oluşmaktadır. Tüm yüzey düzgün işlenmiştir.

Kat. No. : 180

Kazı Env. No. : C22 L7/N

Res. No. : 191

Çiz. No. : 171

Buluntu Yeri: Ksanthos Antik Kenti
Eser Deposu

Malzeme : Kireç Taşı

Ölçüler :

Y: 36 cm; G: 12,5 cm; Ç: 12 cm

Tanım :

Sütunce parçasının üst kısmı kırıktır. Yukarıya doğru gidildikçe bir daralma söz konusu değildir. Tüm yüzey düzgün işlenmiştir. Parçanın alt bitim kısmı dörtgen bir şekilde sonlandırılmıştır.

Kat. No. : 181

Kazı Env. No. : C23 L7/N

Res. No. : 192

Çiz. No. : 172

Buluntu Yeri: Ksanthos Antik Kenti
Eser Deposu

Malzeme : Kireç Taşı

Ölçüler :

Y: 41 cm; G: 9 cm; Ç: 10 cm

Tanım :

Sütunce parçasının üst kısmı kırıktır. Yukarıya doğru gidildikçe bir daralma söz konusu değildir. Tüm yüzey düzgün işlenmiştir. Parçanın alt bitim kısmı dörtgen bir şekilde sonlandırılmıştır.

Kat. No. : 182

Kazı Env. No. : C25 M8

Res. No. : 193

Çiz. No. : 173

Buluntu Yeri: Ksanthos Antik Kenti
Eser Deposu

Malzeme : Kireç Taşı

Ölçüler :

Y: 20,9 cm; Ç: 10 cm

Tanım :

Sütunce parçasının alt ve üst yüzü kırıktır. Tüm yüzey düzgün işlenmiştir.

Kat. No. : 183

Kazı Env. No. : C28 L7/N

Res. No. : 194

Çiz. No. : 174

Buluntu Yeri: Ksanthos Antik Kenti
Eser Deposu

Malzeme : Mermer

Ölçüler :

Y: 49,5 cm; A.Ç: 16 cm; Ü.Ç: 14 cm

Tanım:

Sütuncenin alt yüzü kırıktır. Tüm yüzeyi düzgün işlenmiştir. Üst yüz kaba yontudur.

Sütunce üste doğru daralarak bilezik ile sonlanmaktadır. Üst yüzde 2,5 cm çapında yuvarlak bir kenet deliği mevcuttur.

Kat. No. : 184

Kazı Env. No. : V16-2

Res. No. : 195

Çiz. No. : 175

Buluntu Yeri: Ksanthos Antik Kenti
Eser Deposu

Malzeme : Kireç Taşı

Ölçüler :

Y: 41,5 cm; A.Ç: 17 cm; Ü.Ç: 12 cm

Tanım :

Sütuncenin alt ve üst yüzü kırıktır. Tüm yüzeyi düzgün işlenmiştir.

Sütun yukarı çıktıkça daralmaktadır. Gövdesi spiral yivlidir.

Kat. No. : 185

Kazı Env. No. : V17-6

Res. No. : 196

Çiz. No. : 176

Buluntu Yeri: Ksanthos Antik Kenti
Eser Deposu

Malzeme : Kireç Taşı

Ölçüler :

Y: 44 cm; G: 17 cm; D: 16 cm

Tanım :

Sütunce sekizgen forma sahiptir. Her kenarın uzunluğu 6 cm'dir. Üst yüzü kırık olarak günümüze ulaşmıştır. Tüm yüzeyi düzgün işlenmiştir.

Sekizgen sütuncenin bitim yüzeyi dörtgen forma sahiptir. Yüzeyinde biri alta diğeri ortalarda olmak üzere, 2,5 cm genişliğe sahip dörtgen biçimli iki kenet deliği mevcuttur.

Kat. No. : 186

Kazı Env. No. : V17-7

Res. No. : 197

Çiz. No. : 177

Buluntu Yeri: Ksanthos Antik Kenti
Eser Deposu

Malzeme : Mermer

Ölçüler :

Y: 30 cm; Ç: 18 cm

Tanım :

Sütuncenin alt yüzü kırıktır. Tüm yüzeyi düzgün işlenmiştir. Üst yüz kaba yontudur.

Sütunce üste doğru daralarak bilezik ile sonlanmaktadır. Üst yüzde 4 cm çapında yuvarlak bir kenet deliği mevcuttur.

Kat. No. : 187**Kazı Env. No. :** C21**Res. No. :** 198**Çiz. No. :** 178**Buluntu Yeri:** Ksanthos Antik Kenti
Eser Deposu**Malzeme :** Kireç Taşı**Ölçüler :**

Y: 7,7 cm; Ç: 7 cm

Tanım :

Kırık durumdadır ve iki parçanın birleşmesi ile meydana gelmiştir.

Sütunce ayağı kısmı ise dikdörtgen prizma şeklinde sonlanmıştır, oldukça deforme olmuştur. Sütunce ile arasında bir bilezik kısım oluşturulmuştur. Tüm yüzey düzgün olarak işlenmiştir.

Kat. No. : 188**Kazı Env. No. :** C16 V16-V17-1**Res. No. :** 199**Çiz. No. :** 179**Buluntu Yeri:** Ksanthos Antik Kenti
Eser Deposu**Malzeme :** Kireç Taşı**Ölçüler :**

Y: 19 cm; G: 6,5 cm; Ç: 6 cm

Tanım :

Sütunce ayağı ile sütunce arasında bir bilezik kısmı bulunmaktadır.

Ayak kısmı dörtgen formda sonlanmaktadır. Parçanın dört yüzeyi de ince yukarı uzanan yaprak motifleri ile kaplıdır.

Kat. No. : 189**Kazı Env. No. :** C15 S17.28 16V1-17-1**Res. No. :** 200**Çiz. No. :** 179**Buluntu Yeri:** Ksanthos Antik Kenti
Eser Deposu**Malzeme :** Kireç Taşı**Ölçüler :**

Y: 17,7cm; G: 7 cm; Ç: 6 cm

Tanım :

Sütunce ayağı ile sütunce arasında bir bilezik kısmı bulunmaktadır.

Ayak kısmı dörtgen formda sonlanmaktadır. Parçanın dört yüzeyi de ince yukarı uzanan yaprak motifleri ile kaplıdır.

Kat. No. : 190

Kazı Env. No. : C17 517.52

Res. No. : 201

Çiz. No. : 180

Buluntu Yeri: Ksanthos Antik Kenti

Eser Deposu

Malzeme : Kireç Taşı

Ölçüler :

Y: 15 cm; G: 6,5 cm; Ç: 6 cm

Tanım :

Sütunce ayağı ile sütunce arasında bir bilezik kısmı bulunmaktadır.

Ayak kısmı dörtgen formda sonlanmaktadır. Parçanın dört yüzeyi de ince yukarı uzanan yaprak motifleri ile kaplıdır.

Kat. No. : 191

Kazı Env. No. : C18 S17.49

Res. No. : 202

Çiz. No. : 181

Buluntu Yeri: Ksanthos Antik Kenti

Eser Deposu

Malzeme : Kireç Taşı

Ölçüler :

Y: 13 cm; Ç: 7 cm

Tanım :

Ayak kısmı düz, işlenmemiş bir dikdörtgen prizma formunda ve kaba yontudur. Sütunce kısmından çok küçük bir parça görülmektedir.

Kat. No. : 192

Kazı Env. No. : L7/N

Res. No. : 203

Çiz. No. : 182

Buluntu Yeri: Ksanthos Antik Kenti

Eser Deposu

Malzeme : Kireç Taşı

Ölçüler :

Y: 27,5 cm; G: 13 cm; Ç: 11,5 cm

Tanım :

Sütunce ayağının tüm yüzeyi düzgün olarak işlenmiştir. Dörtgen prizma şekilde sonlandırılmıştır. Sütunce kısmından günümüze küçük bir parça kalmıştır.

4.8. Templon Arşitravları

Kat. No. : 193

Kazı Env. No.: 4334

Res. No. : 204

Çiz. No. : -

Buluntu Yeri: Doğu Bazilikası

Malzeme: Kireç Taşı

Ölçüler:

Y: 23 cm; G: 146 cm; D: 40 cm

Tanım :

Templon arşitravının ön yüzüne ait bir parçadır. Ön cephesi bezemelidir. Sol yanı kırıktır bu nedenle net uzunluk ölçüsü alınamamıştır. Parça templonun orta kısmına denk gelmektedir (Sodini,1980, 124).

Arşitravın ön cephesinde üç kabartma madalyon bulunmaktadır. Bu madalyonların içerisinde tasvirler yer almaktadır. Bu tasvirler bir Deisis Sahnesidir.

Ortada bulunan madalyonda Pantokrator İsa tasviri bulunmaktadır. Mesih sol elinde incil tutarken sağ eli ile de takdis yapmaktadır. Tasvirin sağında ve solunda "IC-XC" hristogramı bulunmaktadır. Bu kısaltma İsa Mesih'in başlangıç ve son olduğu anlamına gelmektedir.

Pantokrator İsa'nın sağındaki madalyon içerisinde Theotokos Meryem tasviri bulunmaktadır. Meryem hafif soluna doğru dönük pozisyonda tasvir edilmiştir. Ellerini yakarır bizimde iki yana açmıştır. Sağında ve solunda "MP-θ" kısaltması görülmektedir.

İsa'nın solunda, Meryem ile aynı profil ve açıda İsa'ya doğru yönelmiş bir Vaftizci Yahya tasviri bulunmaktadır. O da tıpkı Meryem gibi ellerini yalvarır biçimde açmıştır. Tasvirin Vaftizci Yahya olduğunu yanına, daire içerisine kazınan "A" harfinden anlamaktayız.

Tasvirler kazıma şeklinde yapılmıştır. Boyut ve işleyiş bakımından oldukça benzer şekilde tasvir edilmişlerdir.

Madalyonların arasında ikişer kemerden oluşan arkadlar bulunmaktadır. Kemerler üst üste iki taneden oluşmaktadır ve başlıklı sütunlara oturmaktadır. Sütunlarda çift sıra halindedir. Bu arkad kompozisyonunun içerisinde üç yapraklı palmet motifi tekrarlanmıştır. Ve her tasvirin, madalyonun ve arkadın arasında da üç yaprak motifi bulunmaktadır.

Templon arşitravının alt cephesi konumundan dolayı görülmemektedir. Ancak daha önce ki fotoğraflarına bakıldığında alt yüzünün betimlemeleri hakkında da bilgi sahibi olabilmekteyiz.

Bir kısmı düz şekilde bırakılmış parçanın bir kısmı da eşkenar dörtgen bir pano içerisinde iki adet iç içe geçmiş elips benzeri motifin birbirine bağlanması, içinden geçirilmesi ile oluşturulmuştur. Adeta çengelli iğneleri andıran bu motiflerin içerisinde ön yüzde bulunan palmet motiflerinden görülmektedir. Palmetlerin sapları oldukça uzundur ve bu saplar iç içe geçen elipslere bağlanmaktadır.

Elipslerin kesişerek ortada bir eşkenar dörtgen oluşturduğu görülmektedir. Bu dörtgenin iki kenarında birer yaprak motifi görülmektedir.

Tüm bu bezemeler alttan ince, üstten kalın bir bant ile sınırlanmaktadır.

Yayın: Sodini, 1980, s. 124.

Kat. No. : 194

Kazı Env. No.: 4106 A+B+C

Res. No. : 205

Çiz. No. : -

Buluntu Yeri: Doğu Bazilikası

Malzeme : Kireç Taşı

Ölçüler :

Y: 24 cm; G: 294 cm; D: 40 cm

Tanım :

Templon arşitravına ait üç ayrı parça bulunmaktadır. İki birleştirilebilir. Arşitravın iki ucundaki dübel deliklerden anlaşıldığı kadarıyla bir sütunun devşirilmesiyle oluşturulmuş olmalıdır.

Arşitravın solundan başlayan üç adet, üst üste iki kemerden oluşan arkad sırası bulunmaktadır. Kemerler başlıklı sütunlara oturmaktadır. Sütunlar, baştaki ve sondaki hariç, çift sıra halindedir. Bu arkad kompozisyonunun içerisinde üç yapraklı palmet motifi tekrarlanmıştır. Ve her tasvirin, madalyonun ve arkadın arasında da üç yaprak motifi bulunmaktadır. Bu süsleme kompozisyonu 193 Kat. numarasına sahip parça ile aynıdır.

Bezemeler, son sütun başlığına bağlanan üç şeritli antrolaklar ile devam etmektedir. Antrolakların içerisinde 3 farklı çeşit çiçek motifi bulunmaktadır. Örüntü şu şekildedir; XYXZYXZ..

Elimize ulaşabilen üç parçada toplam 14 adet çiçek motifi bulunmaktadır. Kabartma tekniği ile yapılmış bu bezemeler ince işçiliktir. Antrolakların aralarında, kemer içlerinde bulunan palmetlerin saplarından bulunmaktadır ve üzerlerinde matkap işçiliği görülmektedir.

Tüm bu bezemeler alttan ince, üstten kalın bir bant ile sınırlanmaktadır.

Templon arşitravının alt yüzeyi yatay dikdörtgen iki panodan oluşmaktadır. Panolardan solda olanın içi tamamen üç şeritli örgü motifidir. Sepet örgüsünü andırmaktadır. Biraz işlenmemiş yüzey bırakıldıktan sonra bir diğer panoda ortada bir eşkenar dörtgen motifi vardır. İçi ok uçları ve yapraklar ile bezenmiştir. Pano ile eşkenar dörtgenin arasında kalan kısımlarda ise üzüm salkımları ve kalın kıvrık dallar bulunmaktadır.

Yayın: Sodini, 1980, s. 125-126.

Kat. No. : 195

Kazı Env. No. : 4333 + 4335

Res. No. : 206

Çiz. No. : -

Buluntu Yeri: Doğu Bazilikası

Malzeme : Kireç Taşı

Ölçüler :

Y: 24 cm; G: 230 cm; D: 40 cm

Tanım :

Templon arşitravına ait iki ayrı parça bulunmaktadır. İkisi birleştirilmektedir. Arşitravın iki ucundaki dübel deliklerden anlaşıldığı kadarıyla bir sütunun devşirilmesiyle oluşturulmuş olmalıdır.

Arşitravın bezemeleri 194 Kat. numarasına sahip olan diğer arşitrav ile aynı şekildedir. Birbirine bağlanan üç şeritli antrolaklar ile devam etmektedir. Antrolakların içerisinde 3 farklı çeşit çiçek motifi bulunmaktadır.

Elimize ulaşabilen üç parçada toplam 13 adet çiçek motifi bulunmaktadır. Şuan bulunduğu konum itibariyle ön cephe görülememektedir.

Templon arşitravının alt yüzeyi yatay dikdörtgen iki panodan oluşmaktadır. Panolardan solda olanın içi lotus palmet sırası ile bezenmiştir. Beş yapraklı üç palmet birbirlerine üç şeritli antrolaklar ile bağlanmıştır. Antrolakların aralarında ise akantus yaprakları yer almaktadır.

Yayın: Sodini, 1980, s. 123; Metzger, 1977, s. 68; Metzger, 1973, s. 227.

4.9. Lento, Söve ve Friz Blokları

Kat. No. : 196

Kazı Env. No. : 4103-P14 + 4125-K10
+ 4192-K10 +K12 + 4052-K11

Res. No. : 207

Çiz. No. : 183

Buluntu Yeri: Doğu Bazilikası

Malzeme : Kireç Taşı

Ölçüler :

Y: 14 cm; G: 150 cm; D: 19 cm

Tanım :

Lentodan günümüze beş parça ulaşmıştır. Depoda bu parçalardan yalnızca 4192-K10 + 4052-K11 envanter numaralarına sahip ikisi görülebilmektedir.

Soldan başlandığında lentonun burada bitişinin olduğu görülmektedir. Akanthus yapraklarının kıvrılması ile çelenk benzeri bir motif oluşturulmuştur Sürekli olarak tekrar eden bu motifin her birinin ortasında meyveler ve bitkisel motifler

görölmektedir. Bu meyvelerden armut ve nar seçilebilmektedir.

Lentodaki en önemli motif 4052-K11 envanter numarasına sahip olan parçadadır. Parçanın merkezinde bir başak motifinden yapılmış bir çelenk içerisinde kabartma bir malta haçı tasvir edilmiştir. Haçın her iki yanında akantus yapraklarına oturmuş şekilde duran birbirine dönük iki güvercin bulunmaktadır.

Lentonun tamamının ön yüzünde en üstte düz bir bant bulunurken en altında ise bir diş sırası bulunmaktadır.

Yayın: Sodini, 2010: 327; Sodini, 1976: 337.

Kat. No. : 197

Kazı Env. No. : C273 + C274

Res. No. : 208

Çiz. No. : 184

Buluntu Yeri: Doğu Bazilikası

Malzeme : Kireç Taşı

Ölçüler :

Y: 24,5 cm; G: 87 cm; D: 35 cm

Tanım :

Lentoya ait günümüze iki parça ulaşabilmiştir. Parçalar oldukça süslüdür.

Akanthus yapraklarının kıvrılması ile çelenk benzeri bir motif oluşturulmuştur Sürekli olarak tekrar eden bu motifin her birinin ortasında meyve benzeri motifler görülmektedir. Bu meyvelerden armut ve nar seçilebilmektedir.

Lentonun tamamının ön yüzünde en üstte düz bir bant bulunurken en altında ise bir diş sırası bulunmaktadır.

Yayın: Sodini, 2010, s. 328-32; Metzger, 1973, s. 227.

Kat. No. : 198

Kazı Env. No. : J10 4131

Res. No. : 209

Çiz. No. : 185

Buluntu Yeri: Ksanthos Antik Kenti Eser Deposu

Malzeme : Kireç Taşı

Ölçüler :

Y: 13 cm; G: 34,5 cm; D: 15 cm

Tanım :

Friz parçasının ön yüzü düzgün işlenmiş ve bezemelidir. Arka ve alt yüz ise murçludur. Üst yüz kaba

yontudur. Yan yüzler ise kırıktır, bu sebeple net bir genişlik ölçüsü vermemektedir.

Ön yüz bordür ve ince bir silmeden oluşmaktadır. Silme kısmı üstte ve oldukça düz ve incedir. Bordür kısmında ise bir düz bir ters şekilde sıralanmış, birbirine organik dallar ile bağlanmış palmet motifleri bulunmaktadır.

Palmet, ortada yükselen bir taç yaprak, taç yaprağın iki yanında ise sıralanan, simetrik olarak düzenlenmiş, iki yana açılmış üçer sivri yapraktan ve yaprakların hemen bitiminde, iki yanda bulunan volütlerden oluşmaktadır.

Kat. No. : 199

Kazı Env. No. : C50 L7/S

Res. No. : 210

Çiz. No. : 186

Buluntu Yeri: Ksanthos Antik Kenti Eser Deposu

Malzeme : Kireç Taşı

Ölçüler :

Y: 13 cm; G: 33,8; D: 16,5

Tanım :

Frizin ön yüzü düzgün işlenmiş ve bezemelidir. Alt yüz ise murçludur. Üst yüz kaba yontudur. Yan yüzler ise kırıktır, bu sebeple net bir genişlik ölçüsü vermemektedir.

Ön yüz bordür ve ince bir silmeden oluşmaktadır. Silme kısmı üstte ve oldukça düz ve incedir. Bordür kısmında ise Ortada bir ok ucunu andıran sivri düz bezeme yanında üçer kıvrık yaprak bulunmaktadır. En alt yapraklar içeri doğru kıvrılmıştır. Ön yüz de büyük bir kırık mevcuttur.

Kat. No. : 200

Kazı Env. No. : L8

Res. No. : 211

Çiz. No. : 187

Buluntu Yeri: Ksanthos Antik Kenti
Eser Deposu

Malzeme : Kireç Taşı

Ölçüler :

Y: 10 cm; G: 26,8 cm; D: 12 cm

Tanım :

Frizin ön yüzü düzgün işlenmiş ve bezemelidir. Arka, üst ve alt yüz murçludur. Yan yüzler ise kırıktır, bu sebeple net bir genişlik ölçüsü vermemektedir.

Sol yan yüzde ve üst yüzeyde harç izleri bulunmaktadır.

Ön yüz bordür ve ince bir silmeden oluşmaktadır. Silme kısmı üstte ve oldukça düz ve incedir. Friz kısmında ise bir düz bir ters şekilde sıralanmış, birbirine organik dallar ile bağlanmış palmet motifleri bulunmaktadır. Palmet motifleri birbirinden farklı olarak betimlenmiştir.

Düz olarak yerleştirilen palmet motifi ortada yükselen bir taç yaprak, taç yaprağın iki yanında ise sıralanan, simetrik olarak düzenlenmiş, iki yana açılmış üçer yapraktan ve yaprakların hemen bitiminde, iki yanda bulunan volütlerden oluşmaktadır. Yapraklar bir bilezik ile dallarından bağlanmıştır. Palmetleri birbirine bağlayan kalın dallar buradan çıkmaktadır. Palmetin ortada bulunan yapraklarında ve taç yaprağının iki köşesinde matkap deliği ile süsleme yapılmıştır.

Palmetlerin ters olarak yerleştirilmiş olanlarında ise taç yaprak oldukça oval olarak işlenmiştir. Göz şeklinde olan taç yaprağın içerisinde, iç içe geçmiş üç yaprak daha görülmektedir. Palmet yine iki yanda üçer yapraktan

oluşmaktadır ancak yapraklardan üstte bulunanlar yukarıya doğru sivrilirken altta bulunan iki yaprak aşağı doğru sivrilerek ilerlemektedir. İki volüt ile sonlanmaktadır.

Kat. No. : 201

Kazı Env. No. : 12.MP.001

Res. No. : 212

Çiz. No. : 188

Buluntu Yeri: Ksanthos Antik Kenti
Eser Deposu

Malzeme: Kireç Taşı

Ölçüler :

Y: 12 cm; G: 61,1 cm; D: 15 cm

Tanım :

Frizin tüm yüzleri oldukça düzgün işlenmiştir ve ön yüz bezemelidir. Yan yüzlerden biri ise kırıktır, bu sebeple net bir genişlik ölçüsü vermemektedir.

Ön yüz bordür ve ince iki silmeden oluşmaktadır. Silme kısımlardan biri üstte ve tamamen burğu şeklinde işlenmiştir. Alt silme ise düzdür. Bordür kısmı iki silmenin ortasında kalmıştır.

Friz kısmında kıvrık dallar içerisinde yer alan yaprak ve akantus yaprağı sırası görülmektedir.

Kat. No. : 202

Kazı Env. No. : U15-16-12

Res. No. : 213

Çiz. No. : 189

Buluntu Yeri: Ksanthos Antik Kenti
Eser Deposu

Malzeme : Kireç Taşı

Ölçüler :

Y: 9 cm; G: 38,5 cm; D: 12 cm

Tanım :

Frizin tüm yüzeyleri düzgün işlenmiş olup net bir genişlik ölçüsü vermemektedir.

Üç bordürden oluşan ön yüzde orta ve işlenmiş olan bordürü alttan ve üstten sınırlandıran iki düz bordür bulunmaktadır.

Bordürün üzerinde sıralanmış beş adet yarım, sivri uçlu yaprak motifin andırır bir motif bulunmaktadır. Yapraklar ortalarından damar şeklinde ikiye bölünmüştür.

Kat. No. : 203

Kazı Env. No. : -

Res. No. : 214

Çiz. No. : 190

Buluntu Yeri: Ksanthos Antik Kenti
Eser Deposu

Malzeme : Kireç Taşı

Ölçüler :

Y: 11,5 cm; G: 23,2 cm; D: 15 cm

Tanım :

Frizin tüm yüzleri oldukça düzgün işlenmiştir ve ön yüz bezemelidir. Yan yüzleri ise kırıktır, bu sebeple net bir genişlik ölçüsü vermemektedir.

Ön yüz bordür ve ince iki silmeden oluşmaktadır. Silme kısımlardan biri üstte ve tamamen burgu şeklinde işlenmiştir. Alt silme ise düzdür. Bordür kısmı iki silmenin ortasında kalmıştır.

Bordür kısmında kıvrık dallar içerisinde yer alan yaprak sırası görülmektedir. Yapraklar üç ve beş dilimden oluşmaktadır.

Eserin ön yüzünde harç kalıntıları bulunmaktadır. Muhtemelen daha sonraki dönemde farklı bir amaçla kullanılmıştır.

Kat. No. : 204

Kazı Env. No. : U14E9

Res. No. : 215

Çiz. No. : 191

Buluntu Yeri: Ksanthos Antik Kenti
Eser Deposu

Malzeme : Kireç Taşı

Ölçüler :

Y: 11,5 cm; G: 34,4 cm; D: 15 cm

Tanım :

Frizin tüm yüzleri oldukça düzgün işlenmiştir ve ön yüz bezemelidir. Yan yüzleri ise kırıktır, bu sebeple net bir genişlik ölçüsü vermemektedir.

Ön yüz bordür ve ince iki silmeden oluşmaktadır. Silme kısımlardan biri üstte ve tamamen burgu şeklinde işlenmiştir. Alt silme ise düzdür. Friz kısmı iki silmenin ortasında kalmıştır.

Bordür kısmında kıvrık dallar içerisinde yer alan akantus yaprağı sırası görülmektedir.

Kat. No.: 205

Kazı Env. No. : -

Res. No. : 216

Çiz. No.: 192

Buluntu Yeri: Ksanthos Antik Kenti
Eser Deposu

Malzeme: Kireç Taşı

Ölçüler:

Y: 8 cm; G: 38,3 cm; D: 7,5 cm

Tanım:

Söve tüm yüzleri oldukça düzgün ve düz işlenmiştir. Yan yüzleri ise kırıktır, bu sebeple net bir genişlik ölçüsü vermemektedir.

Eser kendi içinde yukarıdan aşağı beş silmeden oluşmaktadır.

Kat. No. : 206

Kazı Env. No. : T16-38

Res. No. : 217

Çiz. No. : -

Buluntu Yeri: Ksanthos Antik Kenti

Eser Deposu

Malzeme : Kireç Taşı

Ölçüler :

Y: 8 cm; G: 38,3 cm; D: 7,5 cm

Tanım :

Söve tüm yüzleri oldukça düzgün ve düz işlenmiştir. Yan yüzleri ise kırıktır, bu sebeple net bir genişlik ölçüsü vermemektedir.

Eser kendi içinde yukarıdan aşağı beş silmeden oluşmaktadır.

4.10. Altar Tablaları

Kat. No.: 207

Kazı Env. No.: C1+C2+C3+C10

Res. No.: 218

Çiz. No.: 193

Buluntu Yeri: Ksanthos Antik Kenti

Eser Deposu

Malzeme: Mermer

Ölçüler:

C1: Y: 9.5 cm; G:69 cm; D: 40.5 cm

C2: Y: 9.5 cm; G:68 cm; D: 41.5 cm

C1+C10: Y: 9.5 cm; G: 46 cm; D: 21.5 cm

Tanım: Altar tablasından günümüze dört parça ulaşabilmiştir. Parçalardan ikisi birleştirilebilmektedir.

Mermer malzemeden yapılan parçanın dörtgen forma sahip olduğu anlaşılmaktadır. Kenarları ortaya göre daha kalındır. Etrafı dıştaki geniş, içteki dar olmak üzere iki bant ile çevrelenmektedir. Daha sonra ortadaki düz yüzeye inen eğimli bir bant daha bulunmaktadır. Ortada kalan plaka kısmının kalınlığı 5 cm'dir.

Üst yüzde kıvrık dal motifleri görülmektedir. Süsleme detayı net olarak bilinmemektedir ancak bitkisel bezemelerin varlığı net bir şekilde seçilebilmektedir. Kenar şeritleri üst yüzeye bağlayan şeritte ise kalbe benzeyen yaprak motifleri görülmektedir. Bunların asma yaprağı olduğu düşünülmektedir (Sodini, 1998, 43). Arka yüz tamamen pürüzsüz ve güzel işlenmiştir. Bezeme bulunmamaktadır.

Eserin yan yüzlerinde soffit motifi bulunmaktadır.

Altar tablasının gerçek boyutları net olarak bilinmemektedir. Oldukça büyük boyutlu olduğu ve en az dört ayağı bulunduğu tahmin edilmektedir.

Yayın: Sodini, 1998, s.41-42.

Kat. No.: 208

Kazı Env. No.: C4+C5

Res. No.: 219

Çiz. No.: 194

Buluntu Yeri: Ksanthos Antik Kenti

Eser Deposu

Malzeme: Mermer

Ölçüler:

C4: Y: 6.5 cm; G:76 cm; D: 21 cm;

C5: Y: 6.5 cm; G:50 cm; D: 46.5 cm

Tanım:

Altar tablasından günümüze iki parça ulaşabilmiştir. Parçalardan C4 envanter numaralı olan dört, C5 envanter numaralı olan ise iki parçanın birleştirilmesiyle oluşturulmuştur.

Eserin malzemesi yarı saydam mermerdir. Dörtgen forma sahip olduğu anlaşılmaktadır. Kenarları ortaya göre daha kalındır. Dıştan içe doğru geniş düz bir bant, daha sonra içe doğru bir silme ve yine geniş bir bant ile iç plakaya doğru incelerek gelmektedir. İç plakanın kalınlığı 3 cm'dir. Üzerinde görülen herhangi bir süsleme bulunmamaktadır. Düz işlenmiştir.

Arka yüz tamamen pürüzsüz ve cilalıdır. Altar tablasının gerçek boyutları net olarak bilinmemektedir.

Yayın: Sodini, 1998, s.43.

Kat. No.: 209

Kazı Env. No.: C7+C11

Res. No.: 220

Çiz. No.: 195

Buluntu Yeri: Ksanthos Antik Kenti
Eser Deposu

Malzeme: Mermer

Ölçüler:

C7: Y: 7 cm; G:12.5 cm; D: 17 cm

C11: Y: 7 cm; G:17 cm; D: 13 cm

Tanım:

Altar tablasından günümüze iki küçük parça ulaşabilmiştir.

Eserin malzemesi gri mermerdir. Dörtgen forma sahip olduğu anlaşılmaktadır. Kenarları ortaya göre daha kalındır. Dıştan içe doğru 2,5 cm genişliğe sahip düz iki bant ile çevrelenmektedir. İçerde olan bant daha incedir. Plakaya inmeden geniş bir bant ile iç plakaya doğru 2 cm incelerek gelmektedir. İç plakanın kalınlığı ise 4.5 cm'dir.

Parçaların üzerinde görülen herhangi bir süsleme bulunmamaktadır. Düz işlenmiştir.

Arka yüz yontulmuş şekildedir, sanki taranmış bir yüzeyi vardır. Yan yüzeyler ise keskin değil, hafif eğimli olarak yapılmıştır.

Yayın: Sodini, 1998, s.43.

Kat. No.: 210

Kazı Env. No.: C8

Res. No.: 221

Çiz. No.: 196

Buluntu Yeri: Ksanthos Antik Kenti
Eser Deposu

Malzeme: Mermer

Ölçüler:

Y: 7 cm; G:28 cm; D: 8 cm

Tanım:

Altar tablasından günümüze bir parça ulaşabilmiştir. Ulaşan parça iki parçanın birleşmesinden oluşmaktadır.

Eserin malzemesi sarımsı mermerdir, oldukça saydamdır. Dairesel forma sahip olduğu görülmektedir. Kenarları ortaya göre daha ince ve yukarıya doğru hafif kıvrılarak gelmektedir. Kenar kalınlığı 2 cm'dir.

Altar tablasının gerçek boyutları net olarak bilinmemekte ancak tahminen 1 metre çapında olduğu düşünülmektedir (Sodini, 1998, 44).

Parçaların üzerinde görülen herhangi bir süsleme bulunmamaktadır. Düz işlenmiştir.

Arka yüz yontulmuş şekildedir.

Yayın: Sodini, 1998, s.44.

Kat. No.: 211

Kazı Env. No.: C9

Res. No.: 222

Çiz. No.: 197

Buluntu Yeri: Ksanthos Antik Kenti
Eser Deposu

Malzeme: Mermer

Ölçüler:

Y: 8 cm ; G:15 cm; D: 9 cm

Tanım:

Altar tablasından günümüze bir parça ulaşabilmiştir.

Eserin malzemesi sarımsı mermerdir, oldukça saydamdır. Dairesel forma sahip olduğu görülmektedir. Kenarları ortaya göre daha ince ve yukarıya doğru hafif kıvrılarak gelmektedir. Kenar kalınlığı 1.5 cm'dir.

Parçanın üzerinde, tam kenar kıvrımında bir kazıma haç betimi bulunmaktadır. Bu haçın hemen solunda, iç kısımda bir kazıma ile şekillendirme bulunmaktadır. Bu bir tahliye boşluğu olabilir (Sodini, 1998, 44).

Arka yüz yontulmuş şekildedir, keski izleri görülebilmektedir. Arka yüzeyinde sebebi bilinmeyen bir çizgi bulunmaktadır.

Yayın: Sodini, 1998, s.44.

Kat. No.: 212

Kazı Env. No.: C13

Res. No.: 223

Çiz. No.: 198

Buluntu Yeri: Ksanthos Antik Kenti
Eser Deposu

Malzeme: Mermer

Ölçüler:

Y: 32,5 cm; D: 13,8 cm

Tanım:

Altar tablasından günümüze bir parça ulaşabilmiştir.

Eserin malzemesi gri mermerdir, oldukça saydamdır. Dairesel forma sahip olduğu görülmektedir. Adeta büyük bir yemek tabağı formundadır. Geniş bir bant ile plaka kısmı çevrelenmektedir. Plaka kısmına çukurlaşarak inilmektedir. Kenar kısım daha kalındır.

Altar tablasının gerçek boyutları bilinmemektedir.

Parçanın üzerinde görülen herhangi bir süsleme bulunmamaktadır. Düz işlenmiştir.

Arka yüz düz şekilde cilalanmıştır.

4.11. Konsol**Kat. No.:** 213**Kazı Env. No.:** C13**Res. No.:** 224**Çiz. No.:** 199**Buluntu Yeri:** Ksanthos Antik Kenti
Eser Deposu**Malzeme:** Kireç Taşı**Ölçüler:**

Y: 46,5; G: 66,9 cm; D: 13,8 cm

Tanım:

Konsol oldukça sağlam durumdadır. Konsolun ön ve alt yüzü bezemelidir. Ön yüz iki bölümden oluşmaktadır. Üst kısım kaba işlenmiş ve düz bırakılmıştır. Aşağıda kalan bölüm ise birbirine bağlı ve birbirine ters işlenmiş iki volütten oluşmaktadır.

Volütlerden birinin yanında yanlara doğru açılır şekilde bir yaprak bulunmaktadır. Bir diğer volütün yanında ise yarım palmet motifi bulunmaktadır.

Konsolun alt yüzünde sol volütün yanından uzanarak gelen büyük bir akanthus yaprağı bulunmaktadır. Yaprak rölyef şeklinde oldukça yüksek kabartmadır.

Sağ volütün altı ise ince silmelere ayrılmıştır. 9 sıra silmeden beşi düz kalan ikisi ise inci-boncuk dizisinden oluşmaktadır. Ortada bulunan silmede ise başak motifli süsleme yapılmıştır.

Konsolun arkası konumu sebebiyle görülememektedir.

Kat. No.: 214**Kazı Env. No.:** C13**Res. No.:** 225**Çiz. No.:** 200**Buluntu Yeri:** Ksanthos Antik Kenti
Eser Deposu**Malzeme:** Kireç Taşı**Ölçüler:**

Y: 45 cm; G: 66 cm; D: 13,8 cm

Tanım:

Konsol iki parçanın birleştirilmesinden oluşmuştur.

Biçim ve kompozisyon olarak Kat. No. 213 ile aynıdır.

4.12. İşlevi Tespit Edilemeyen Eserler

Kat. No. : 215

Kazı Env. No. : L7/S

Res. No. : 226

Çiz. No. : -

Buluntu Yeri: Ksanthos Antik Kenti Eser Deposu

Malzeme : Kireç Taşı

Ölçüler :

Y: 20 cm; G: 18 cm; D: 3 cm

Tanım :

Levhaya ait parçadır.

Bezemeli ön yüzde levhanın çevresini 5 cm kalınlığında düz bir bordür dolaşmaktadır. Bordürün hemen üzerinden gövde kısmı başlamaktadır. Levha, dört sivri yapraklı çiçeğin yaprak uçlarının birbirine temas etmesi ile oluşan motifi ile kaplıdır. Bu birbirine değen çiçeklerin yaprakları arasında birer inci motifi bulunmaktadır.

Bezemeler yüksek kabartma tekniği ile yapılmıştır.

Arka yüz tamamen düz ve ince taraklı olarak bırakılmıştır.

Kat. No. : 216

Kazı Env. No. :

Res. No. : 227

Çiz. No. : 201

Buluntu Yeri: Ksanthos Antik Kenti Eser Deposu

Malzeme : Kireç Taşı

Ölçüler :

Y: 33 cm; G: 38 cm D: 3 cm

Tanım :

Levhaya ait parçadır.

Bezemeli ön yüzde levhanın çevresini 5 cm kalınlığında düz bir bordür dolaşmaktadır. Bordürün hemen üzerinden gövde kısmı başlamaktadır. Levha, dört sivri yapraklı çiçeğin yaprak uçlarının birbirine temas etmesi ile oluşan motifi ile kaplıdır. Bu birbirine değen çiçeklerin yaprakları arasında birer inci motifi bulunmaktadır.

Bezemeler yüksek kabartma tekniği ile yapılmıştır.

Arka yüz tamamen düz ve ince taraklı olarak bırakılmıştır.

Kat. No. : 217

Kazı Env. No. : L7F L7-S L8-N 4252

Res. No. : 228

Çiz. No. : 202

Buluntu Yeri: Ksanthos Antik Kenti
Eser Deposu

Malzeme : Kireç Taşı

Ölçüler :

Y: 31,5 cm; G: 15,8 cm; D: 3 cm

Tanım :

Levhaya ait bir parçadır.

Bezemeli ön yüzde levhanın çevresini 5 cm kalınlığında düz bir bordür dolaşmaktadır. Bordürün hemen üzerinden gövde kısmı başlamaktadır. Levha, dört sivri yapraklı çiçeğin yaprak uçlarının birbirine temas etmesi ile oluşan motifi ile kaplıdır. Bu birbirine değen çiçeklerin yaprakları arasında birer inci motifi bulunmaktadır.

Bezeme yüksek kabartma tekniği ile yapılmıştır.

Arka yüz tamamen düz ve ince taraklı olarak bırakılmıştır.

Kat. No. : 218

Kazı Env. No. : K7 L7 H L8-N 4228

Res. No. : 229

Çiz. No. : -

Buluntu Yeri: Ksanthos Antik Kenti
Eser Deposu

Malzeme : Kireç Taşı

Ölçüler :

Y: 26,5 cm; G: 21 cm; D: 3 cm

Tanım :

Levhaya ait bir parçadır.

Bezemeli ön yüzde levhanın çevresini 5 cm kalınlığında düz bir bordür dolaşmaktadır. Bordürün hemen üzerinden gövde kısmı başlamaktadır. Levha, dört sivri yapraklı çiçeğin yaprak uçlarının birbirine temas etmesi ile oluşan motifi ile kaplıdır. Bu birbirine değen çiçeklerin yaprakları arasında birer inci motifi bulunmaktadır.

Bezeme yüksek kabartma tekniği ile yapılmıştır.

Arka yüz tamamen düz ve ince taraklı olarak bırakılmıştır.

Kat. No. : 219

Kazı Env. No. : T16-36 + C75

Res. No. : 230

Çiz. No. : -

Buluntu Yeri: Ksanthos Antik Kenti
Eser Deposu

Malzeme : Kireç Taşı

Ölçüler :

Y: 7 cm; G: 35,4 cm; D: 3 cm

Tanım :

Bir levhaya ait küçük bir parçadır.

İki yüzü de düz bırakılmıştır. Üste geldiği düşünülen yüz oldukça düz işlenmiş ve kenarına zikzak şeklinde oyuntular yapılmıştır. Kesme şeklinde yapılan bu diş sırası parçada 7 adet üçgen halinde bulunmaktadır.

Parçanın her iki yüzünde de harç kalıntıları görülmektedir. Bu sebeple ikinci kullanımı olmalıdır.

Levhanın kullanım yeri bilinmemektedir.

Kat. No. : 220

Kazı Env. No. : U18-2 C83

Res. No. : 231

Çiz. No. : 203

Buluntu Yeri: Ksanthos Antik Kenti
Eser Deposu

Malzeme : Kireç Taşı

Ölçüler :

Y: 11,3 cm; G: 13 cm; D: 5 cm

Tanım :

Bir levhaya ait küçük bir köşe parçasıdır.

İki yüzü de düz bırakılmıştır. Üste geldiği düşünülen yüzün kenarlarına bir diş sırası yapılmıştır. Dişler 2 cm genişliğinde bırakılmıştır.

Alt yüzeyde harç kalıntıları görülmektedir.

Kat. No. : 221

Kazı Env. No. : İ10

Res. No. : 232

Çiz. No. : 204

Buluntu Yeri: Ksanthos Antik Kenti
Eser Deposu

Malzeme : Kireç Taşı

Ölçüler :

Y: 20 cm; G: 13 cm; D: 3 cm

Tanım :

Levhaya ait bir gövde parçasıdır.

Yalnız bir yüzü bezemelidir. Bezemeli yüzde kazıma ve kabartma şeklinde geometrik bezemeler görülmektedir.

2 cm genişliğinde kazıma şeklinde yapılan bir yay ve yayın içerisinde kabartma üçgen motifleri görülmektedir. Yayın bir yanında kıvrımlı bir motif başlangıcı ve düz bir çizgi şerit bulunmaktadır. Arka yüzü tamamen düz bırakılmıştır ancak bu yüzde harç kalıntıları görülmektedir.

Kat. No. : 222

Kazı Env. No. : T17-N4 C70 T16

Res. No. : 233

Çiz. No. : 205

Buluntu Yeri: Ksanthos Antik Kenti

Eser Deposu

Malzeme : Kireç Taşı

Ölçüler :

Y: 9,8 cm; G: 16 cm; D: 3 cm

Tanım :

Levhaya ait bir köşe parçasıdır.

Levhanın kenarı 5 cm genişliğinde düz bir çerçeve şeklinde bırakılmıştır. Bu çerçevenin iç kısmında 2 cm genişliğinde oyulmuş şekilde bir bordür bulunmaktadır. Bordürün içi oyularak yapıldığı için murç izleri görülmektedir ve kırmızı boyalıdır. Büyük bir kısmında boya halen görülmektedir.

Bu bordür bitiminde ise yine bir iç çerçeve şeklinde yapılmış 4 cm genişliğinde bir silme bulunmaktadır. Silmeden sonra gövde kısmına geçilmektedir ancak gövde bezemesi hakkında bir bilgi edinilememektedir.

Arkası tamamen düz işlenmiş ancak harç kalıntıları bulunmaktadır.

Kat. No. : 223

Kazı Env. No. : V15- IE.2

Res. No. : 234

Çiz. No. : 206

Buluntu Yeri: Ksanthos Antik Kenti

Eser Deposu

Malzeme : Kireç Taşı

Ölçüler :

Y: 18,5 cm; G: 21 cm; D: 3 cm

Tanım :

Levhaya ait bir kenar parçasıdır.

Levhanın kenarı 5 cm genişliğinde düz bir çerçeve şeklinde bırakılmıştır. Bu çerçevenin iç kısmında 2 cm genişliğinde oyulmuş şekilde bir bordür bulunmaktadır. Bordürün içi oyularak yapıldığı için murç izleri görülmektedir ve kırmızı boyalıdır. Büyük bir kısmında boya halen görülmektedir.

Bu bordür bitiminde ise yine bir iç çerçeve şeklinde yapılmış 4 cm genişliğinde bir silme bulunmaktadır. Silmeden sonra gövde kısmına geçilmektedir gövde bezemelidir. Bezemelere yüksek kabartma şeklinde etrafı murç ile oyularak işlenmiştir. Bezemede ortada bir yumurta ve

yumurtayı sarak kıvrık dal görülmektedir. Kompozisyon anlaşılammaktadır. Ön yüzde yoğun harç kalıntısı bulunmaktadır. Bu parçanın ikinci kullanımı olduğunu göstermektedir.

Arka yüz düz işlenmiş çok az harç kalıntısı görülmektedir.

Kat. No. : 224

Kazı Env. No. : U16-6 C74

Res. No. : 235

Çiz. No. : 207

Buluntu Yeri: Ksanthos Antik Kenti
Eser Deposu

Malzeme : Kireç Taşı

Ölçüler :

Y: 26,5 cm; G: 21 cm; D: 3 cm

Tanım :

Levhaya ait bir gövde parçasıdır.

Levhanın bezemeli ön yüzünde içi boşaltılmış, 2 cm genişliğinde bir madalyon içerisine haç tasviri bulunmaktadır. Haç muhtemelen Latin haçı tipinde olup uç kolunda kıvrım şeklinde kurdele yer almaktadır. Kollar uçlara doğru genişlemektedir. Madalyonun kalan kısmında murç izleri görülmektedir.

Parçada madalyonun bir kısmı bulunmaktadır.

Arka yüz düz işlenmiş çok az harç kalıntısı görülmektedir.

Kat. No. : 225

Kazı Env. No. : V15-E3 C71

Res. No. : 236

Çiz. No. : 208

Buluntu Yeri: Ksanthos Antik Kenti
Eser Deposu

Malzeme : Kireç Taşı

Ölçüler :

Y: 20,5 cm; G: 17 cm; D: 3 cm

Tanım :

Levhaya ait bir köşe parçasıdır.

Levhanın kenarı 5 cm genişliğinde düz bir çerçeve şeklinde bırakılmıştır. Bu çerçevenin iç kısmında 2 cm genişliğinde oyulmuş şekilde bir bordür bulunmaktadır. Bordürün içi oyularak yapıldığı için murç izleri görülmektedir ve kırmızı boyalıdır. Büyük bir kısmında boya halen görülmektedir.

Bu bordür bitiminde ise yine bir iç çerçeve şeklinde yapılmış 4 cm genişliğinde bir silme bulunmaktadır.

Silmeden sonra gövde kısmına geçilmektedir. Gövde kısmının kırık olması sebebiyle küçük bir parça bezemeli kısım kalmıştır. Bu bezemede ise tam olarak anlaşılamayan motifler görülmektedir. Yengeç kıskacına benzeyen bir motif bulunmaktadır.

Arkası tamamen düz işlenmiş ancak harç kalıntıları bulunmaktadır.

Kat. No. : 226

Kazı Env. No. : S17 S17 C66

Res. No. : 237

Çiz. No. : 209

Buluntu Yeri: Ksanthos Antik Kenti
Eser Deposu

Malzeme : Kireç Taşı

Ölçüler :

Y: 8,5 cm; G: 40,6 cm; D: 2 cm

Tanım :

Bir plakaya ait küçük bir kısımdır. Üç parçanın birleştirilmesinden meydana gelmektedir.

Ön yüz kazıma şeklinde yapılan baklava dilimleri ile kaplıdır. Kazınan baklava dilimlerinden bazısında kırmızı boya kalıntıları görülmektedir.

Arka yüz düz işlenmiştir. Yüzeyde harç kalıntıları bulunmaktadır.

Kat. No. : 227

Kazı Env. No. : S17 C69

Res. No. : 238

Çiz. No. : 210

Buluntu Yeri: Ksanthos Antik Kenti
Eser Deposu

Malzeme : Kireç Taşı

Ölçüler :

Y: 26,5 cm; G: 21 cm; D: 2 cm

Tanım :

Bir plakaya ait küçük bir kısımdır. 3 parçanın birleştirilmesinden meydana gelmektedir.

Ön yüz kazıma şeklinde yapılan üçgenler ile kaplıdır. Üçgenlerin bir kısmı kabartma olarak bir kısmı da kazıma şeklinde oluşmuştur. Üçgenler köşeleri birbirine değecek şekilde işlenmiştir.

Kazınan baklava dilimlerinden bazısında kırmızı boya kalıntıları görülmektedir.

Arka yüz düz işlenmiştir. Yüzeyde harç kalıntıları bulunmaktadır.

Kat. No. : 228

Kazı Env. No. : NC-O

Res. No. : 239

Çiz. No. : 211

Buluntu Yeri: Ksanthos Antik Kenti

Eser Deposu

Malzeme : Kireç Taşı

Ölçüler :

Y: 17 cm; G: 13 cm; D: 10 cm

Tanım :

Haç tasvirli blok. Arka ve üst yüzeyi kırık, yan yüzeyleri oldukça hasarlıdır.

Bu sebeple parça net ölçü ve biçim vermemektedir.

Ön yüzünde elmas kesme motifinden yapılmış daire biçimli bir çerçeve bulunmaktadır. Çerçeve içinde bir Malta haçı görülmektedir. Haç kol uçlarında genişlemekte ve kollar üçgen şeklini almaktadır. Her kolun merkezine bir adet inci motifi işlenmiştir.

Nereye ait olduğu bilinmemektedir

5. DEĞERLENDİRME

5.1. Levhalar

Levhalar, Bizans dini mimarisi içinde oldukça önemli yapı elemanlarıdır. Litürjik ve mimari olarak farklı amaçlar doğrultusunda kullanılabilirler. Templon kurgusunda sütun veya balüsterler arasında kullanıldıkları gibi solea ve nef ayrımlarında ve galeri katlarında kullanılmaktadırlar. Bu amaçla kullanılan levhalar korkuluk levhası olarak ayrılabilir. Bunun dışında levhalar ambonlarda da balkon korkuluk levhası ve merdiven yan levhası olarak karşımıza çıkmaktadır (Alpaslan, 1996: 167).

Levha başlığı altında incelenen parçalar, yapıyı bölme amaçlı olarak templon, solea, galeri ve nef ayırımında kullanıldığı düşünülerek değerlendirilmiştir.

Ksanthos Antik Kenti taş eser deposunda, bir kısmı envanterlenerek kayıt altına alınmış 117 adet levha tespit edilmiştir. Bu levhalar iki gruba ayrılmaktadır. Delik işi levhalar 1-40 arasında, monolit levhalar ise 41-117 aralığında katalog numarasına sahiptir.

Delik işi levhalara bakıldığında kendi içinde farklı formda yapıldığı görülmektedir. İlk 24 parça delik işinin altıgen formda yapılarak meydana getirildiği levhalarken Kat. No 25'ten başlayarak devam eden 13 parça ise deliklerin dairesel formda bırakıldığı levhalardır. Altıgen form meydana getirmek için birbiri ile kesişen profiller kullanılmış ve bu altıgenlerin arasında Kat. No. 23'teki gibi dörtgen motiflerde oluşmuştur. Dairesel form yaratmak için ise yaylar ve iç içe geçen çemberler kullanılmıştır. Burada çemberlerin içlerinde çeşitli motifler yapılmıştır. Bu motifler çiçek ve haç olarak karşımıza çıkmaktadır.

Delik işi levhaların içinde belirlenen bir diğer bezeme formu da birbirini kesen profillerin oluşturduğu dörtgenlerdir. Kat. No. 38, Kat. No. 39 ve Kat. No. 40'ta bulunan parçalar bu formda meydana getirilmiştir.

Altıgen formda deliklerin bırakıldığı levhalara bakıldığında bu levha parçalarının tamamının levhanın çerçeve kısmını oluşturduğu görülmektedir. Malzeme ve delik işçiliği bakımından birbirinin devamı olduğu anlaşılan levha parçaları, üzerinde bulunan süsleme açısından bazı farklılıklar barındırmaktadır.

Kat. No. 1'den Kat. No. 7'ya kadar olan yedi levhanın çerçeveleri üzerinde bulunan bordürler düz bırakılmıştır. Ön yüzde altıgenleri oluşturacak profillerin başlangıcı üzerinde kazıma ile yapılan stilize palmet motifi dışında tamamen düz işlenmiştir. Delik işi levhanın Likya'daki başka örnekleri Patara'da (Demirton, 2019: Kat. No. 104), Andreake A kilisesinde (Demir, 2020: 102-117), Rhodiapolis'te (Tiryaki, 2015: 379) görülebilmektedir. Bu delik işi levhalar, örnekleri göz önüne alınarak 5.-6. yüzyıla tarihlenebilir. Aynı tempon kuruluşuna ait olduğu düşünülen Kat. No. 8, Kat. No. 9 ve Kat. No. 10'da bulunan levhalarda ise çerçeve kısmındaki bordür üzerinde başak motifi görülmektedir. Erken dönemde Likya Bölgesinde başak motifi sıkça karşımıza çıkmaktadır (Alpaslan, 2003: 252). Bu motifin yine delik işi tipinde görüldüğü örnekler Olympos'ta (Evcim-Uzun, 2017: 139), Karabel'de (İşler, 2009: 288), Andreake'de (Tekinalp, 2000: 218; Demir, 2020: 82-83) ve Aziz Nikolas Kilisesi'nde (Alpaslan, 1996: Kat. No. 60) karşımıza çıkmaktadır. Başak motifinin 4.-6. yüzyıllar arasında mimari plastikte sık tercih edildiğini ve kentteki en erken yapılarında 5. yüzyılda inşa edilmiş olabileceği temel alınarak bu levhalarında 5.-6. yüzyıla ait olabileceği söylenebilir.

Delik işi levhalarda başak motifi dışında, iki profilin oluşturduğu örgü şeklinde yapılmış olan örnekler de bulunmaktadır. İkilili şerit örgüden oluşan bezeme kompozisyonuna, Kat. No. 11 ve Kat. No. 24 katılmaktadır. Benzer bir örnekte yine Kat. No. 194'te bulunan tempon arşitravında karşımıza çıkmaktadır.

Levhaların çerçevesi üzerinde bulunan bir diğer bordür ise kıvrık dallar arasında farklı bitkisel unsurları gördüğümüz süsleme kompozisyonudur. Kat. No. 12'de bordür kıvrık dal ve kıvrık dallar arasında stilize palmet ve sarmaşık yapraklarından oluşurken Kat. No. 13 ve Kat. No.14'te kıvrık dallar arasında yaprak motifi görülmektedir. Kat. No. 14'ün hem biçim hem işçilik ve motif olarak devamı sayılan parçalar bulunmaktadır. Bunlar Kat. No. 15, Kat. No. 16, Kat. No. 17, Kat. No.

18, Kat. No. 19 ve Kat. No. 20'dir. Kıvrık dallar arasında stilize yaprak motifi bezeme kompozisyonu Patara Kent bazilikasında da görülmektedir (Demirton, 2019: Kat. No. 104, 116).

Kat. No. 26, Kat. No. 27, Kat. No. 30 ve Kat. No. 36'da bulunan levha parçaları üzerindeki bezeme de yine kıvrık dal ve yapraklarla bezenmiştir ancak Kat. No. 26'da yapraklar biraz daha dolgun ve bodurken diğer parçalar daha çizgisel ve stilize şekildedir. Levhalara çok benzer örnekler Olympos'ta (Evcim- Uzun, 2017: Kat. No. 13, 20, 22, 24) ve Andriake'de (Demir, 2020: 161, 179) karşımıza çıkmaktadır. Örneklerinden yola çıkarak 5.-6. yüzyıla tarihlendirilebilirler.

Burada dikkat çeken bir parça Kat. No. 23'tür. Parçanın delik işi tekniği ile yapılan levhalardan birinin gövdesine ait olduğu görülmektedir. Profiller birbirini keser şekilde yatay ve dikey altıgenler ile aralarda dörtgenler meydana getirdiği görülmektedir. Dikkat çeken bir özellik gövde parçasının üst kısmında bulunan yay biçimidir. Bu yay şeklinde bulunan profil levhanın iki bölümden oluştuğunu ve bu bölümlerden biri daire şeklinde bırakılan delikler diğer bölümde ise altıgenlerden oluşan delikler olduğu anlamına gelmektedir. Bu delik işi levha şeklinin çok benzeri Andriake A Kilisesi'nde karşımıza çıkmaktadır (Demir, 2020: Kat. No 107).

Delik işi levhalardan dairesel şekilde işlenmiş olan örnekleri içerisinde de bezeme bordürleri birkaç çeşit göstermektedir. Kat. No. 26, Kat. No. 27, Kat. No. 30, Kat. No. 31 ve Kat. No. 36'da bulunan parçalarda üzerinde kıvrık dallar arasında yaprak şeklindedir. Kat. No. 26 ve Kat. No. 36'da yapraklar biraz daha dolgun ve bodurken diğer parçalarda daha çizgisel şekildedir.

Kat. No. 28, Kat. No. 29 ve Kat. No. 35'de bulunan levha parçasılarında bulunan bezemeler ise basit şekilde kazıma yapılarak kıvrık dallar arasında stilize palmet ve sarmaşık yapraklarından oluşan bezeme meydana getirilmiştir. Kat. No. 28'de bordürün üzerinde kıvrık dallar arasında yarım stilize palmet ve nar motifi de görülmektedir.

Kat. No. 33 ve Kat. No. 34 aynı levhaya ait iki parça olmalıdır. Delik işi levhanın gövdesine ait olan parçalar daire şeklinde ve delik işi biçiminde işlenen haç

tasvirlerini taşımaktadır. Haçlar malta haçı biçiminde olup eş kolludur. Kollar uçlarda genişlemiş ve palmet ile sonlandırılmıştır. Kırıklarından anlaşıldığı üzere bu ortalarında haç motifi oluşturulmuş daireler, profiller ile birbirlerine bağlanmaktadır. Bu tipte bir örneği Olympos'ta görmekteyiz (Evcim-Uzun, 2017: Kat. No. 25).

Kat. No. 37'ye bakıldığında farklı bir delik işi levha biçimi görmekteyiz. Burada bir haç kolunu oluşturan levha parçası bulunmaktadır. Bu parçanın delik işi levhanın merkezine denk geldiği düşünülmektedir. Bu şekilde örneklerle Olympos'ta karşılaşmaktayız (Evcim- Uzun, 2017: 142).

Kat. No. 38 ve Kat. No. 39'da bulunan parçalar aynı levhaya ait iki parçadır. Bezeme kompozisyonları ve biçimleri aynıdır. Delik işi tekniği ile yapılan levha parçaları diğerlerinden farklı bir kompozisyon sergilemektedir. Bu levhada delik işlerini oluşturan profiller çerçeveden direkt çıkıp birbirlerini keser şekilde işlenmiş olmalıdırlar. Burada bulunan bezeme oldukça sade, düz bordürler ve bordürün üzerinde bulunan iç içe geçmiş yarım dairelerden oluşturulmuş bir motif şeklindedir. Bu süsleme her iki levha parçasında da arka yüzde tamamen aynıdır. Bu delik işi levhanın neredeyse aynısını Patara Kent Bazilikasında (Demirton, 2010: Kat. No. 127) ve Andreake'de (Tekinalp, 2000: 110) tespit edilmiştir. Bu levhaya ait olduğu düşünülen diğer bir parça Kat. No. 40'ta bulunan parçadır. Bu parça delik işi levhanın gövdesini oluşturan profillerden meydana gelmektedir. Kat. No. 38'e bakıldığında burada gövdeye uzanan profil ile Kat. No. 40'ın profil kalınlığının aynı olduğu görülmektedir. Bu durum bizim delik işi levha modellerimizden birinin de, birbirini keserek dörtgenler oluşturacak şekilde işlenmiş olduğu düşünülmektedir.

Delik işi levhalardan 11 tanesinde Antik Yunanca yazı bulunmaktadır. Bunlar Kat. No. 15, Kat. No. 16, Kat. No. 17, Kat. No. 18, Kat. No. 21, Kat. No. 22, Kat. No. 25, Kat. No. 27, Kat. No. 28, Kat. No. 32 ve Kat. No. 35'tir. Yazım şekilleri arasında fark bulunmaktadır. Hepsi kazıma şeklinde işlenen yazılardan Kat. No. 22, Kat. No. 27. Ve Kat. No1 32 özenle işlenmişken Kat. No. 21 ise tamamen basit kazıma şeklinde ve yüzeysel olarak yapılmıştır. Kat. No. 28'de bulunan levha parçası üzerindeki yazının kırmızı renk boya kalıntıları çok net bir şekilde günümüze ulaşmıştır.

Katalogumuzda bulunan monolit levha parçalarının tüm yüzü işli olacak ve boş yer bırakılmayacak şekilde işlenmiştir. Bu sebeple yoğun motif çeşitliliği ve kompozisyonu görülmektedir. Kimi levhanın iki yüzünün de işli olduğu görülmektedir. Bunlar; Kat. No. 41, Kat. No. 47, Kat. No. 49, Kat. No. 50, Kat. No. 51, Kat. No. 52, Kat. No. 54, Kat. No. 55, Kat. No. 56, Kat. No. 62, Kat. No. 68, Kat. No. 69, Kat. No. 72, Kat. No. 78, Kat. No. 82, Kat. No. 84, Kat. No. 99, Kat. No. 100, Kat. No. 101, Kat. No. 108, Kat. No. 110, Kat. No. 111, Kat. No. 112 ve Kat. No. 115'tir. Geneline bakıldığında ise bu levhaların bir yüzlerinde daha özenli bir işçilik görüldüğü ve bu yüzün levhanın ön cephesi olduğu anlaşılmaktadır.

Levha örneklerinin birçoğunda, tıpkı delik işi levhalarda da görüldüğü gibi, levhayı dıştan bir bordür dolaştığı ve çerçeve niteliğindeki bordürün çeşitli bezeme örüntüsü ile kaplandığı görülmektedir. Burada kıvrık dallar arasından çıkan çeşitli birkisel bezemelerin görüldüğü pek sayıda örnek bulunmaktadır. Bunlar; Kat. No. 43, Kat. No. 57, Kat. No. 58, Kat. No. 59, Kat. No. 60, Kat. No. 61, Kat. No. 62, Kat. No. 64, Kat. No. 67, Kat. No. 74, Kat. No. 82, Kat. No. 92, Kat. No. 109'dur.

Tüm bu levha grubu da kendi içlerinde kıvrık dalların arasında bulunan bezemeler açısından farklılıklar gösterirler. Kat. No. 42, Kat. No. 57, Kat. No. 58, Kat. No. 59, Kat. No. 60, Kat. No. 61, Kat. No. 62' de bulunan levha parçasının bezeme üzerinde kıvrık dallar arasında palmet ve üzüm salkımı görülmektedir. Kat. No. 58 bezeme işçiliği açısından diğerlerinden biraz daha farklıdır. Motifler daha ince uzun, daha zarif şekilde yapılmış gibidir. Dallar son derece ince tutulmuştur. Motifler çok daha stilizedir.

Kat. No. 57 ve Kat. No. 59 aynı levhaya ait parçalar olmalıdırlar. Bu parçaların bezeme kompozisyonu ve işçiliği aynıdır ancak Kat. No. 57 oldukça hasarlı durumdadır. Levha parçalarının en dış düz bordürlerinin kalınlığının aynı olması da bu düşüncüyü desteklemektedir. Kıvrık dallar arasında palmetler ve üzüm salkımları bulunmaktadır. Kat. No 57'de palmetlerin üç taç yaprağı varken Kat. No. 59'da palmetler hem beş hem üç taç yapraklı şekilde tasvir edilmiştir. Bunun dışında parçanın büyük olması sebebi ile sarmaşık, sicim, elmas kesme ve akanthus gibi bezemeleri de barındırmaktadır.

Kat. No. 67’de bir levhanın çerçeve kısmını oluşturan büyük bir kenar kısmı görmekteyiz. Burada levhanın etrafını dolaşan kalın bordür üzerinde oldukça yüksek kabartma şeklinde kıvrık dal ve kıvrık dallardan çıkan yapraklar görmekteyiz. Buradaki bezeme levha parçalarımızda tekillik oluşturmaktadır. Bu dallar ve yapraklar birbirine tamamen organik olarak bağlı şekildedir. Kıvrık dal oldukça kalın ve çift sıra şeklinde yapılmıştır. Rhodiapolis’te 5.-6. yüzyıla tarihlenen çok benzer bir levha bulunmaktadır (Demir, 2020: Res. 16).

Eser deposunun bahçesinde bulunan ve her hangi bir envanter kaydı olmayan Kat. No. 109’da bulunan levhanın konumu sebebi ile tek yüzü görülmektedir. Üzerinde kıvrık dallar arasında bu kez de yürek motifleri karşımıza çıkmaktadır. Elimizdeki Kat. No. 80, Kat. No. 97 ve Kat. No. 100’de bulunan levha parçalarında da yürek motifini görmekteyiz. Anadolu’daki yürek motifli levha örnekleri İzmir Arkeoloji Müzesinde (Andıç, 2012: 73), Bursa Arkeoloji Müzesinde (Aytekin, 2019: 107) ve Efes Arkeoloji Müzesinde (Büyükolancı ve Öztaşkın, 2010: 46) karşımıza çıkmaktadır. Kıvrık dallar arasında yarım palmet, sarmaşık ve yürek motifleri bulunan bir diğer örnekte Kat. No. 82’dir.

Levhayı dıştan bir bordür dolaştığı ve çerçeve niteliğindeki bordürün çeşitli bezeme örüntüsü ile kaplandığı bir farklı çeşit ise antrolak motifi ve akanthus sıralarıdır. Antrolak motifli bordürü ile çevrelenen Kat. No. 47 ve Kat. No. 69 ve Kat. No. 79’dur.

Kat. No. 79 büyük bir levha parçasıdır. Bu parça Kat. No. 47 ile geçme dizisi bezemesi açısından benzerlik göstermektedir ancak buradaki levhanın tek yüzü bezemelidir. Levhanın gövde kompozisyonu açısından net bir şey söylemek mümkün değil ancak her bir köşesi levhanın bir kenarına değen eşkenar dörtgen ve dörtgenlere bağlı daireler olduğu görülmektedir. Bu levhalar aynı templon düzenlemesine ait olabilirler. Özellikle geçme motifine bakıldığında benzer örnekleri sık karşımıza çıkmaktadır. Geçme motifinin Orta Bizans döneminden itibaren karşımıza çıktığı bilinmektedir (Alpaslan, 1998: 241) Motifin başka örnekleri için bakınız: Sertel, 2017: Kat. No: 96; Alpaslan, 2001: 194; Arıkan, 2001: 75; Alpaslan, 1998: Kat. No. 5,7,8; Fıratlı, 1966: 70; Peschlow, 1975: Kat. No. 53.

En sık karşılaştığımız süsleme unsurlarından biri olan akanthus motifini Kat. No. 44, Kat. No. 45, Kat. No. 52, Kat. No. 53, Kat. No. 68’de görebilmekteyiz. Kat. No. 44’te bulunan levhanın kompozisyonuna bakıldığında oldukça yüksek kabartma ile yapılan geometrik ve bitkisel bezemelerle kaplı olduğu görülmektedir. Levhalarda sık tercih edilen bir uygulama olan eşkenar dörtgen ve merkez madalyon burada da görülmektedir. Levha üzerinde boş yer kalmayacak şekilde tüm alanlar akanthuslarla doldurulmuştur. Bunun dışında elmas kesme motifi de görülmektedir. Bu levhaya ait olduğu düşünülen bir diğer parça Kat. No. 45’tir. Tamamen aynı kompozisyon, bezeme ve işçilik bulundurmakla beraber levha kalınlığı olarak da aynıdırlar.

Genelde levha çerçevesini dolaşan bordürlere yalnız biri bezemeli olurken Kat. No. 52’de hem çerçeve niteliği taşıyan bordürler hem gövde kısmı tamamen motiflerle kaplıdır. Bu levhanın bir diğer parçası Kat. No. 68’de karşımıza çıkmaktadır. Kat. No. 53’te bulunan levha parçası üzerinde hem bordür hem gövde de yalnızca akanthus yaprağı tasvirleri görmekteyiz. Eğik ve sıralı şekilde olduğu gibi daha düz ve kıvrık olarak da bulunmaktadır. Akanthusun bir diğer formu da Kat. No. 54’te bulunan parçada karşımıza çıkar, tamamen rüzgarda savrulur şekilde yapılan tomurcuklu akanthus betimlemesi Kat. No. 47’de de karşımıza çıkmıştır.

Diğer bir bordür de sık kullanılan bezeme çeşidi de başak motifidir. Başak motifi Kat. No. 80 ve Kat. No. 81’de dış bordür olarak karşımıza çıkarken Kat. No. 87 ve Kat. No. 88’de ise bezemeler arası bir bordür olarak karşımıza çıkmaktadır.

Kat. No. 80 oldukça küçük bir parçadır. Parçadan yalnızca merkezinde büyük bir haç motifi olduğu anlaşılmaktadır. Levhanın görülen kısmında haç, başak ve sivri uçlu yaprak motifleri bulunmaktadır. Bu levha parçası ile aynı levhaya ait olduğu düşünülen bir parça daha bulunmaktadır. Kat. No. 81 bezeme ve işçilik bakımından bu levhanın devamıdır. Levhayı saran bordürlerin kalınlığı, levha kalınlığı ve başak motifinin diğer levhalarda gördüğümüz başak motifinden bu iki parçada farklı olması açısından bakıldığında düşüncemizi doğrular niteliktedir. Kat. No. 81’de başak motifi dışında akanthus ve inci motifleri de görülmektedir.

Kataloğumuz içerisinde sık karşılaştığımız bir diğer bezeme kompozisyonu ise, her bir köşesinin her bir levha kenarına değdiği eşkenar dörtgen ve dörtgenin merkezinde olan merkez bezeme kompozisyonudur. Bu kompozisyonda kendi içinde çok fazla farklı biçimde tasvir edilmiştir. Bu tasvirlerde eşkenar dörtgene bağlı çeşitli unsurlar görülmekle beraber merkez bezeme unsurunun da farklı çeşitlemeleri bulunmaktadır.

Eşkenar dörtgene bağlı daire motifi ve merkez madalyonu olan levha kompozisyonuna bir örnek Kat. No. 44'te bulunan levhadır. Levha üzerinde boş yer kalmayacak şekilde tüm alanlar akanthuslarla doldurulmuştur. Bunun dışında elmas kesme motifi de görülmektedir. Bu levhaya ait olduğu düşünülen bir diğer parça Kat. No. 45'tir.

Diğer bir örnek Kat. No. 49'da bulunan levhadır. Bu levhaya çok benzeyen iki levhamız daha bulunmaktadır. Bunlar Kat. No. 50 ve Kat. No. 51'dir. Kat. No. 50'nin kompozisyon ve işçilik bakımından pek farkı yoktur. Kırık olması sebebiyle merkez madalyona dair bir iz görülmemektedir. Kat. No. 51'in bu iki levha parçasından kompozisyon olarak tek ayrıldığı nokta dairelerin eşkenar dörtgene bağlanmış durumda olmamasıdır. Diğer iki parçada daireler, bordür hiç duraksamadan eşkenar dörtgene bağlı haldeyken burada eşkenar dörtgene teğet durumda işlenmiştir. Bu üç parça muhtemelen aynı amaçla kullanılmıştır. Bitkisel bezeme anlamında ufak farklılıklar taşımaktadırlar. Bunun dışında aynı döneme ve işçiliğe sahip oldukları görülmektedir. Bu levhaların erken dönem örnekleri Konya'da (Temple, 2013: 188), Eskişehir Müzesi'ne (Parman, 2002: 124) görülmektedir. Kompozisyonun orta Bizans dönemine tarihlenen benzer örnekleri de Demre Aziz Nikolaos Kilisesi'nde (Feld, 1975: 372), Eskişehir Müzesi'nde (Dennert, 1995: Res. No. 51/4) ve İstanbul Arkeoloji Müzesi'ne (Fıratlı, 1990: 153-167) bulunmaktadır.

Kat. No 55 ve Kat. No. 56'da bulunan parçalar birbirinin neredeyse tamamen aynıdır. Her iki yüzü de işlidir ve aynı motifler sergilenmektedir. Her bir köşesinin her bir levha kenarına değdiği eşkenar dörtgen içerisinde de madalyonlar bulunmaktadır. Bu madalyonların içerisine birer motif işlenmiştir. Bu kompozisyon bizim parçalarımızda ya haç ya da çiçek motifleri ile yapılmıştır. Bu tip ve içinde

barındırdığı madalyon ile benzerlik oluşturan bir örnek İzmir Arkeoloji Müzesinde bulunan ambon balkon levhasıdır (Andıç, 2012: 119). Yine Kırklareli ve İznik Müzeleri'nde bulunan iki ambon balkon levhası da benzerlik göstermektedir (Uysal, 1990: 87; Çavdar, 2014: 132). Günümüze üst kısmı ulaşmamış olan Kuşadası Kadıkalesi'nde bulunmuş bir ambon balkon levhası da bu tipe oldukça benzemektedir (Armağan, 2010: Kat. 324). Ancak eserin merkezinde bulunan motif günümüze gelmemiştir.

Diğer bir örnek olan Kat. No. 93 yüksek kabartma şeklinde işlenmiş bir levha parçasıdır. Parça üzerinde bir haç kolu bulunmakta ve bu haçın uçları iki adet küre ile sonlanmaktadır. Bu haçın bir eşkenar dörtgen motifi ortasında olması gerektiği düşünülmektedir. Motifin benzeri Kuşadası'nda bir levhada görülmektedir (Armağan, 2010: Kat. No: 168).

Kat. No 97'de bulunan levha tam hali kesin olarak bilinen tek levhadır. İki parça halinde günümüze ulaşmış olan levha kompozisyonunda eşkenar dörtgene bağlı daire motifleri bulunmamaktadır. Levha üzerinde düğümlü daireler, kapalı geçme, çiçek, küre uçlu haç, yaprakları yanlara açık palmet ve yürek motifi görülmektedir. Bu levhaya çok benzer levha örneği Likya bölgesinde (Alpaslan, 2001: Res. No. 14) ve Akşehir'de (Yıldırım, 2006: Kat. No. 97), Bursa'da (Aytekin, 2019: Kat. No. 98) karşımıza çıkmaktadır. Kataloğumuzda bulunan Kat. No. 48 ve Kat. No. 49'da yine çok benzer levhalardır. Hem bezeme hem işçilik olarak yakın örneklerdir. Merkezde iç içe geçmiş daire motifine benzer bir örnek Kadınhanı'nda bulunmaktadır (Niewöhner, 2006: Kat. No 20).

Biraz farklı olarak Kat. No. 98, levhanın merkezinde kare içinde eşkenar dörtgen motifi bulundurmaktadır. Bu motif daha küçük dairelerin bağlı olduğu bir dairenin içinde bulunmaktadır. Levha üzerinde sicim, inci ve akanthus motifleri de görülmektedir. Kare içinde eşkenar dörtgen motifi Antalya Müzesinde bir levhada (Serdar, 2010: 135), Efes Aziz Yahya Kilisesi'nde bir levhada (Büyükkolancı, 2000: Res. No. 9) ve Afyon Müzesinde bir ambon levhasında (Parman, 2002: Res. No. 110) karşımıza çıkmaktadır.

Bizans mimari süslemesinde sık karşılaştığımız levhanın her bir kenarına birer köşesi degen eşkenar dörtgen motifi ve eşkenar dörtgenden kalan boşluklara yerleştirilen üçgenler Kat. No. 110, Kat. No. 111, Kat. No. 112 ve Kat. No. 114’de karşımıza çıkmaktadır. Bu kompozisyonda eşkenar dörtgenin merkezinde genelde madalyon içerisinde bir motif olmalıdır. Kat. No. 110’da ve Kat. No. 114’te levhanın bu kısmı kırıktır ancak Kat. No. 111’in bir yüzünde sivri uçlu malta haçı, arka yüzde sivri yapraklı çiçek motifi görülmektedir. Kat. No. 111’de ve Kat. No. 112’de bu madalyonlar ile eşkenar dörtgenin köşesi arasında kalan kısma kılıç motifi benzeri bir kazıma motif yapılmıştır. Her iki levhada, her iki yüzde de bulunmaktadır. Kat. No. 110 ve Kat. No. 112’nin bir ortak önemli özelliği de balüsterleri ile yekpare olmalarıdır. Uzun ince formda ve levha ile aynı kalınlıkta basit şekilde yapılmıştır. Bu tipe içinde barındırdığı madalyon ile benzerlik oluşturan bir örnek İzmir Arkeoloji Müzesinde bulunan ambon balkon levhasıdır (Andıç, 2012: 119). Yine Kırklareli ve İznik Müzeleri’nde bulunan iki ambon balkon levhası da benzerlik göstermektedir (Uysal, 1980: 87; Çavdar, 2014: 132). Günümüze üst kısmı ulaşmamış olan Kuşadası-Kadıkalesi’nde bulunmuş bir ambon balkon levhası da bu tipe oldukça benzemektedir (Armağan, 2010: Kat. No 324). Ancak eserin merkezinde bulunan motif günümüze gelmemiştir.

Kat. No. 115’te bulunan parça üçgen form olarak günümüze gelmiştir. Bu şekilde bakıldığında ambon merdiven yan levhasını andırır biçimdedir ancak üç yüzünden kırık olması ve her iki yüzündeki kompozisyon da aynı olması sebebi ile her bir kenarına birer köşesi degen eşkenar dörtgen motifi ve eşkenar dörtgenden kalan boşluklara yerleştirilen üçgenler motifi olması daha olası olduğu düşünülmektedir. Kataloğumuzdaki levhalarda bu betimlemede birden çok levha bulunmaktadır.

Kataloğumuzda bulunan levha örnekleri içerisinde merkez bezeme unsuru çok sık karşımıza çıkmaktadır. Çoğunlukla merkezde bir unsur olduğu bilirse de günümüze ulaşmamış olabilmektedir. Ulaşan bezeme de kimi zaman bir haç, kimi zaman bir çiçek veya farklı bir motif olabilir. Kataloğumuzda özellikle merkez haç tasviri ile sık karşılaşmaktayız.

Kat. No. 41’de bulunan levhada hem ön hem arka yüzünde kabartma şeklinde işlenmiş madalyon içlerinde haç tasviri bulunmaktadır. Haçlar Malta haçı tipinde eş kollu olarak yapılmıştır. Elmas kesme, inci gibi bezemeler ile desteklenmiştir. Çok benzer üslupta bir levha yine Likya bölgesinde karşımıza çıkmaktadır (Alpaslan, 2003: Res. No. 4). Kat. No. 48’de bulunan levha parçası üzerinde de Kat. No. 41’de olduğu gibi elmas kesme motifi ile yapılan madalyon içinde Malta haçı tasviri bulunmaktadır. Ancak Kat. No. 48’de haç betimlemesinde haç kolları oldukça kısa ve bodur işlenmiştir. Kol bitimleri çok daha keskindir ancak Kat. No. 41’de bulunan haç uzun ince formu ve kol bitimleri yay biçimlidir. Benzer motifler tercih edilse de işçilik bambaşkadır. Kat. No. 62’de bulunan levha üzerinde yarım uzun palmet yapraklarının oluşturduğu bir haç tasviri olduğu görülmektedir. Haçın iki kolu görülebilmektedir.

Kat. No. 43’te bulunan levha parçasının gövdeden büyük bir kısım daha günümüze kalmıştır ve merkezde bir haç tasviri olduğu da görülmektedir. Levha parçası haçın yalnızca bir kolunu barındırmaktadır.

Yine bir merkez haç betimlemesi Kat. No. 94’te bir madalyon içerisinde karşımıza çıkmaktadır. Bu haçın üst kolu parça üzerinde görünmektedir. Kat. No. 95 ve 96’da bulunan parçalar madalyonun, haç kollarının aynı ve levhanın kalınlığında aynı olması sebebiyle bu haçın devamı olmalıdır. Yan kolların altında Alpha ve Omega harflerinin olması önemlidir. Kat. No. 96’daki bezeme alt haç kolu olup Alpha harfinin kırık kısmını üzerinde barındırmaktadır.

Katalogumuz içerisinde yer alan ve templon levhası olduğunu düşündüğümüz levhalardan da merkezde haç betimlemesi ile karşılaştıklarımız bulunmaktadır. En önemli ve bütünü anlaşılabilir örneklerden olan Kat. No. 99’de bulunan levhanın iki yüzünde de haç betimlemesi bulunmaktadır. Bir tarafta merkezde madalyon içerisinde Latin haçı, diğer yüzde altı kollu haç bulunmaktadır. Bu altı kollu haçın madalyonu düğüm motifi ile yanlarda bulunan haçlara bağlanmaktadır. Bu kompozisyonun bir benzeri Tekirdağ’da 5.-6. yüzyıla tarihlenen bir ambon levhasında (Çavdar, 2014: 134), Olympos’ta (Serter, 2017: Kat. No. 3), Kocaeli’de (Özdin, 2014: Kat. No. 100) ve Hadrianopolis’te (Cumalıoğlu, 2011: 243, 244, 269, 270) görülmektedir. Merkez madalyon içerisinde bulunan haç motifi ise Bursa’da (Aytekin, 2019: Kat. No. 95),

İzmir Arkeoloji Müzesi'nde (Andıç, 2012: Kat. No. 62), Demre Aziz Nikolaos Kilisesi'nde (Alpaslan, 1996: Kat. No. 34) karşımıza çıkmaktadır.

Benzer şekilde Kat. No. 100'da bulunan levhanın bir yüzünde merkezde altı kollu haç, diğer bir yüzünde ise madalyondan çıkan ve Kat. No. 99'de bulunan ile benzer şekilde düğüm bulunmaktadır. Düğümün şeritleri iki yana uzanmaktadır. Bu levhanın devamı olduğu düşünülen parça Kat. No. 101'dir. Levhanın bir yüzünde altı kollu haç bulunurken diğer yüzünde bir madalyon içinde yürek motifleri görülmektedir. Kat. No. 100'den çıkan düğüm ve şeritler yürek motiflerinin olduğu madalyona bağlı olmalıdır. Altı kollu haçların kolları aynı şekilde işlenmiş ve içinde bulunduğu daire yayları da aynı açıklıktadır. İki parça hem kompozisyon olarak birbirlerini tamamlar hem de kalınlık olarak aynıdır. Benzer bir levha örneği Kocaeli'nde (Özdin, 2014: Kat. No. 100) görülmektedir. Kat. No. 101'de bulunan madalyon içerisindeki yürek motifleri ile meydana getirilen altı kollu haçın bezeme olarak aynısı olduğu görülen korkuluk levhası Çaylı Köyünde (Tiryaki, 2016: Res. 14), Kuşadası'nda bir sütun kaidesinde (Armağan, 2010: 71) ve Kocaeli Arkeoloji Müzesinde bulunmaktadır (Günay, 2009: 75). Yüksek kabartma şeklindeki benzeri ise Bursa Arkeoloji Müzesinde karşımıza çıkmaktadır (Aytekin, 2019: Kat. No. 94).

Kat. No. 44'te bulunan levhanın kompozisyonuna bakıldığında oldukça yüksek kabartma ile yapılan geometrik ve bitkisel bezemelerle kaplı olduğu görülmektedir. Merkez madalyon burada da görülmektedir. Elmas kesme ile yapılan merkez madalyonun içerisinde ne olduğu ne yazık ki bilinmemektedir.

Merkezde çiçek tasviri gördüğümüz örneklerden biri Kat. No. 77'de görülen levha parçasıdır. Yüksek kabartma şeklinde yapılmış özenli bir motif örneğidir. Antrolak motifinin bir örneğini taşımaktadır. Burada birbirine bağlı antrolaklar ve bu antrolakların içerisinde çiçek tasviri görülmektedir. Bezeme, sivri yapraklı çiçek, yay ve inci motifini ile de desteklenmiştir.

Üzerinde epey durduğumuz eşkenar dörtgen merkezinde bulunan unsura benzer farklı bir kompozisyonla daha karşılaşılmıştır. Bu Kat. No. 78'de bulunan levhaya ait büyük bir parçadır. Bu sebeple levhanın bezeme kompozisyonunun büyük

bir kısmı bilinebilmektedir. Ortada sicim motifi ile yapılan büyük bir daire ve daireye hiç kesinti vermeden bağlanmış şekilde işlenen küçük daireler bulunmaktadır. Her levha köşesine yakın birer tane olacak şekilde yapıldığı düşünülmektedir. Bunların içinde birer çiçek motifi olmalıdır. Günümüze ulaşan kısımda yalnız bir tane küçük daire vardır ve sivri yapraklıdır. Merkezde haç tasviri bulunmaktadır. Kollar uçlarda yay yapar şekilde açılmaktadır. Bunun dışında sivri yapraklar, akanthus yaprakları ve elmas kesme tekniği de görülmektedir. Levhanın her iki yüzü de bezemeli olması açısından önemlidir. Arka yüzde de çok büyük bir merkez haç betimlemesi bulunmaktadır.

Kat. No. 75'te bulunan levhaya ait bir gövde parçasında ise sıralı dairelerin içinden çapraz şekilde geçen şeritler bu daireleri bir nevi zincir gibi birbirine bağlı duruma getirmiştir. Aynı zamanda bu daireler düğüm motifi ile başka bir bezemeye de bağlıdır. Bu motife sahip diğer bir parça da Kat. No. 76'dır. Yine kabartma motifi ve aynı işçilikle yapılan bu daire ve dairelerin içlerinden uzanan iki adet şerit geçme motifi bulunmakta ve bu dairelerin merkez bir madalyona bağlı olduğu görülmektedir. Levhada merkezde çiçek motifi bulunmaktadır. Bu iki levha parçasının aynı levhaya ait olduğu çok açıktır. Bu motifi Eskişehir'de bir templon balüsterinde ve Afyon'da bir ambon levhasında görmekteyiz (Parman, 2002: Lev. 53, 62).

Birbirine düğüm motifleri ile bağlanan bezemelere diğer bir örnek Kat. No. 83'te bulunmaktadır. Burada bağlanan daireler görülmektedir. Bu dairelerin içlerinde farklı çiçek motifleri bulunmaktadır, burada seçilebilen çiçekler sivri yapraklıdır. Kat. No 85'te de yine düğüm motifleri görülmektedir ancak bu kez düğümler iç içe geçen daireleri birbirine bağlar durumdadır. Bu şekilde merkezi bir geometrik motif oluşturulmuştur. Levhanın benzeri Likya bölgesinde görülmektedir (Alpaslan, 1996: Kat. No. 17).

Karşılaştığımız farklı mezeme türlerinden biri de Kat. No. 70, Kat. No. 71 ve Kat. No. 72'de karşımıza çıkmaktadır. Birbirine çok benzer işçilikte ve bezemede olan parçalardır. Bezeme kompozisyonu yarım daire ve daire şekillerinin birbirine teğet şekilde yerleştirilmesinden ve bunların üst üste konumlanmasını sağlayacak bir düzenleme şeklindedir. Kat. No. 70 ve Kat. No 71'e bakıldığında düzenlemenin

tamamen aynı olduğunu, daire ve yayların çift şerit halinde olduğunu görmekteyiz. Bu dairelerin tam ortasında ve dört daireyi de birbirine bağlayan konumda bir motif yapılmış olması ve bu motiflerin her iki parçada da farklılık gösterdiği görülmektedir. Kat. No. 70’te çarpı şeklinde bir motif yapılmıştır. Bu motifin bir haç olduğu varsayıldığında “X” şeklinde durması sebebiyle Aziz Andrew haçını anımsatmaktadır. Kat. No. 71’de ise buraya dört yapraklı çiçek motifi yerleştirilmiştir.

Bir diğer parçamız olan Kat. No. 72’ye bakıldığında ise diğer iki parça ile aynı motifleri bulundurmakla beraber farklı unsurlarda içermektedir. Kat. No 70 ve 71’deki gibi çapı 25 cm olan dairelerin yanında burada çapı 15 cm olan dairelerde yer almaktadır. Dairelerin içinde hem Malta haçı hem de dört yapraklı çiçek tasviri karışık şekilde yer almaktadır. Bu levhalara çok benzer örnekler Andreake’de (Tekinalp, 2000: Kat. No. 67; Demir, 2020: Kat. No. 60-62 ve Patara’da (Demirton, 2018, Kat. No. 83,84, 88.) karşımıza çıkmaktadır. Benzerlerden yola çıkarak 5.- 6. yüzyıla tarihlendirilebilir.

Kat. No. 73’te bulunan levha parçasından levhanın kompozisyonunu anlayabilmekteyiz. Burada da yine Kat. No 70, Kat. No 71 ve Kat. No 72’de olduğu gibi çapı 25 cm olan, birbirine teğet yaylar ve dairelerden oluşmaktadır. Kabartma şeklinde yapılan bezemeler iki ayrı panoda değişiklik göstermektedir. Bir tarafta büyük bir daire içerisinde yarım dairelerin birbiri içinden geçerek oluşturduğu örüntü ve merkezde bir madalyon, madalyon içerisinde Malta haçı bulunurken diğer panoda net olmamakla beraber balık pulu motifi olduğu düşünülmektedir. Kırık olması sebebi ile kesin bir şey söylemek mümkün değildir ancak Kat. No. 74’e bakıldığında buradaki levhanın da iki panodan oluştuğu ve bu panolardan birinde çift şeritli yay başlangıcı görülürken diğer panoda çift şeritli balık pulu motifi görülmektedir. İşçilik bakımından da oldukça benzer olan bu levha ile benzer kompozisyona sahip olarak yapılmış başka bir levha olma ihtimali değerlendirilmektedir.

Kat. No. 73’te bulunan merkezi daire ve içinde yarım dairelerin birbiri içinden geçmesi ile oluşturulan bezemenin başka örnekleri ile Likya bölgesinde karşılaşmaktayız (Demir, 2020: Kat. No. 50; Demirton, 2018: 53, 73,74, 98; Marksteiner ve Niewöhner, 2004: 38, Abb. 36, Kat. No: 24; Tekinalp, 2000: Kat. No.

67). Çok benzer bir levha Stratonikeia'da (Öztaşkın, 2015: Kat. No. 2), İznik'te 6. yüzyıla tarihlenen mermer bir levhada (Ötüken, 1996: Taf. 13/2) karşımıza çıkmaktadır Balık pulu motifinin kullanıldığı bir diğer levha Kat. No. 107'dir. Burada pullar biraz daha istiridye formunu andırmakta ve elmas kesme tekniği ile yapılmıştır.

Kat No. 73 ile Kat. No. 74 bezeme kompozisyonu ve işçilik olarak oldukça benzer olsa da levha kalınlıkları açısından farklı olmaları sebebiyle farklı levhalara ait olmalıdırlar. Kat. No. 73'te ayrıca balık pulu ve yaylar dışında bitkisel bezeme ile de karşılaşmaktayız. Levha etrafını çevreleyen bordür üzerinde kıvrık dallar ile dallar arasındaki yarım palmet ve sarmaşık yaprakları görülmektedir. Gövde kabartma yapılmışken bordür daha çok kazıma şeklinde işlenmiştir. Şuana kadar değerlendirdiğimiz ve sık karşılaşılan kıvrık dal arası palmet ve sarmaşık yapraklarından biraz daha farklı bir işçilik ile karşılaşmaktayız. Balık pulu motifi kesin olarak yalnızca bu levhada karşımıza çıkmaktadır. Balık pulu motifine Likya'da ve Anadolu'da başka örneklerde de rastlamaktayız (Alpaslan, 2001: Res. No. 18; Foss, 1994: 17; Özdin, 2014, Kat. No. 111; Sağman, 2007: Şek. F.28).

Kat. No. 82'de levhanın köşesinde sicim ile yapılan madalyon içerisinde Malta haçı tasvir edilmiştir. Malta haçının kollarının palmet kollu olması oldukça karakteristiktir. Kat. No. 113'te bulunan parça da merkez madalyon içerisinde palmet kollu Malta haçı bulunmaktadır. Bezeme Kat. No. 82 ile aynı biçimde işlenmiştir. Palmet kollu haçı Demre Aziz Nikolaos kilisesinde de görmekteyiz (Alpaslan, 1998: 236) ve Newyork Metropolitan Müzesi'nde sergilenen (Maguire, 2006: 38) bir levhada da bulunan bu motif iki benzerinde de 10.-11. yüzyıla tarihlendirilmiştir. Bu motiflerin dışında Kat. No. 82'deki levhanın en özel motifi sayılabilecek olan balık motifleri bulunmaktadır. Tam köşede yüzleri birbirine bakacak şekilde konumlandırılmışlardır. Balık motifinin yer aldığı diğer parça Kat. No 103'te bulunmaktadır. Burada da Kat. No. 80'de olduğu gibi köşede yüz yüze gelecek şekilde betimlenmiş balıklar bulunmaktadır. Bunun dışında levhada yüksek kabartma şeklinde yapılan, tek kolu günümüze gelebilmiş haç motifi, kıvrık dallar arasında stilize yapraklar, kazıma şeklinde dalga motifleri görülmektedir.

Parçalarımız içerisinde hayvan figürü olan nadir parça bulunmaktadır. Kat. No. 63'te bulunan levha parçası üzerinde bir tavşan görülmektedir. Başka herhangi bir bezeme bulundurmayan levha parçası hakkında net bir şey söylemek mümkün değildir. Muhtemelen arkaya bakma sebebi arkada var olan bir bezeme ancak kırık olması nedeniyle her hangi bir yorum yapılamamaktadır.

Bizans sanatında önemli bir yeri olan kuş motifi Kat. No. 86'da karşımıza çıkmaktadır. Uzun boyunlu tasvir edilen kuşun ağzında yaprağa benzeyen bir obje vardır. Bu levha parçasının ait olabileceği levhayı oluşturan diğer parçaların Kat. No. 87 ve Kat. No. 88 olduğu düşünülmektedir. Bunun sebebi sahnenin iki karşılıklı kuşun oluşturmuş olması gerektiği düşüncesidir. İşçiliğin, levha kalınlıklarının aynı olması ve tek yüzlerinin bezemeli olması da bunu doğrular niteliktedir. Kat. No. 87'de bir kuşa ait pençeler görülmektedir. Kuşun altında bulunan bordür başak motifi ile kaplıdır. Kat. No. 88'de bulunan bordür de bu bordür ile aynı kalınlıkta ve aynı başak motifi ile kaplıdır. Bordürün üzerinde de farklı bir kuşa ait iki pençe bulunmaktadır. Bu durumda iki levha parçasında da bulunan bu bordür aynı bordür olup pençeler karşılıklı gelecek şekilde levhada konumlanmalıdırlar. Bu durumda Kat. No. 86'da bulunan kuşun pençelerinin Kat. No. 88'de bulunan pençeler olması gerekmektedir.

Bir diğer figürlü bezeme de yine bu kompozisyon içerisinde ve Kat. No. 88'de bulunmaktadır. Bir aziz tasviri bulunan levha, tezi oluşturan taş eserler arasındaki dört insan figüründen biridir. Sahnenin tamamında azizin elinde bir çubuk tuttuğu görülmektedir ancak parçanın o kısmı depoda durduğu süre boyunca kopmuş ve bulunamamıştır. Aziz elindeki bir çeşit silah olabilir. Etrafındaki yüksek bitkisel bezemeye de bakacak olunduğunda bu sahnenin belki de bir av sahnesi olduğu düşünülebilir.

Kat. No. 104'te bulunan levha da ise refrigerium sahnesi bulundurmaktadır. Bu sahnenin benzerleri için bakınız: Harrison, 1963: Pl. XXXVII; Parman, 2002: 136; Aytekin, 2019: 107; Andıç, 2012: 66,118; Fıratlı, 1990: Fig. 326, 331; Berges, 1998: Fig. 7; Sodini, 2012: Fig. 14.

Kataloğumuzda hem levha grubunda hem de farklı işlevli eserlerde çok sık karşımıza çıkan bir bezeme çeşiti de, uçları birbirine değen dört sivri yapraklı çiçektir. Kat. No. 89'a bakıldığında levhaya ait büyük bir gövde parçası bulunmaktadır. Bu parçanın levhayı ortadan ikiye bölerek iki pano haline getiren bir bordüre sahip olduğu görülmektedir. İki panolu levha üzerinde uçları birbirine değen dört sivri yapraklı çiçek örgüsü, palmet yaprağı, elmas kesme ve inci motifleri görülmektedir. Uçları birbirine değen dört sivri yapraklı çiçek örgüsü motifini gördüğümüz bir diğer levha da Kat. No. 90'dır. Levha gövdesi tamamen bu motif ile kaplı, levhanın çerçeve kısmı ise bu motifin ikiye bölünmesi ile oluşan motif kaplıdır. Diğer levha ile işçilik ve bezeme olarak aynı olan levhanın belki de Kat. No. 89'un köşe kısmına denk gelen parçadır. Kat. No. 46 dört sivri yapraklı motif ile bezelidir ancak çok küçük bir parça olması sebebi ile levhanın devamı hakkında bir tahminde bulunulamamaktadır.

Kat. No. 52'de de karşımıza çıkan uçları birbirine değen dört sivri yapraklı çiçek örüntüsü, inci ve sicim motifleri ile desteklenmektedir. Motifin görüldüğü başka levhalar da Kat. No. 116 ve Kat. No. 117'dir. Uçları birbirine değen dört sivri yapraklı çiçek örgüsü motifi örnekleri ile başka yerlerde de karşılaşmaktayız (Alpaslan, 2001: 198; Feld, 1975: 370; Demiriz, 1967: 29). Bu örneklerden yola çıkarak bu motifi 6. yüzyıla tarihlemek uygun olacaktır.

Levha parçalarından Kat. No. 91'de yine iki panodan oluşan levhalardan biridir. Günümüze gelen parça üzerinde sicim motifinden oluşmuş bir ağaç gövdesinden çıkan üzüm salkımları kompozisyonu görülmektedir. Genele bakıldığında genelde kıvrık dallar arasında gördüğümüz salkım motifini burada bir ağaca veya haça bağlı durumdadır. Bu sebeple özgün bir örnek oluşturmaktadır. Bunun dışında elmas kesme, sivri uçlu yaprakta levha üzerinde gördüğümüz motiflerdendir.

Şuana kadar incelenen parçaların hiç birinde Kat. No. 102'de yapıldığı gibi basit kazıma şeklinde yapılan bir bezeme bulunmaktadır. Başak motifini ve madalyon içinde çiçek tasviri içeren levhanın benzeri kataloğumuzda bulunmamaktadır.

Yine özgün bir bezeme ile karşılaştığımız Kat. No. 105, bir levhanın gövdesine aittir. Burada bir dairenin sekiz adet üçgene bölünmesini görmekteyiz. Bu bezemenin

tam olarak ne olduğu anlaşılammamaktadır, stilize bir çiçek tasvirini andırırken kristogram tipinde sekiz kollu bir haç bezemesi de olabilir.

Levhalar grubu içerisinde ambona ait levhalar muhakkak olmalıdır. Kilise sayısı bu kadar fazla olan bir kentte ambona ait parçalar bulunmuş olmalıdır ancak kırık olması sebebi ile bunu ayırt etmek çok güçtür. Kat. No. 116’da bulunan levha parçasının ambona ait olduğu düşünülmektedir. Levhanın dış bükey olup dirsek oluşturması ambon balkon levhası olduğu fikri oluşturmaktadır. Üzerinde elmas kesme, uçları birbirine değen dört yapraklı çiçek, inci ve akanthus yaprakları bulunmaktadır. Bu levhaya biçim olarak çok benzer bir ambon kürsü levhası Stratonikeia’da bulunmaktadır. Bu levhada Kat. No. 116 gibi panolara bölünmüştür (Öztaşkın, 2015: Kat. No. 1).

Bir diğer ambona ait olabileceği düşünülen levha ise Kat. No. 117’dir. Üzerinde Kat. No. 116’da da olan, uçları birbirine değen dört yapraklı çiçek, inci ve akanthus yaprakları betimlemesi görülmektedir.

5.2. Levha Yanı

Nef ayrımını oluştururken çeşitli uygulamalar kullanılmaktadır. Sütunların arasına levhaların yerleştirilmesi gerektiği zamanlarda levha, sütun gövde ve plinthosuna açılan kanala yerleştirilebilir veya sütun kaidesi profiline uygun bir biçimde levha köşeleri biçimlendirilebilir (Peschlow, 2006: 54; Öztaşkın ve Sertel, 2017: 363).

Bazı durumlarda levha kalınlığının uygun olmadığı ve ince olduğu durumlarda levhayı desteklemek gerekmektedir. Bu desteklemeyi levha kaidesi, levha üstü ve levha yanı şeklinde kullanılan trapez kesitli parçalar yapmaktadır. Genellikle bu parçalara levhaların oturması amacıyla kanallar açılmaktadır (Öztaşkın ve Sertel, 2017: 363).

Katalogumuzu oluşturan levha parçaları içinde trapez kesitli levha olması gerekmektedir çünkü levha yanı, üstü ve altı parçaları bulunmaktadır ancak levhalar

hakkında kırık olmaları sebebi ile net bir şey söylemek mümkün değildir. Kat. No. 118, Kat. No. 119, Kat. No. 120 ve Kat. No. 121’de bulunan parçaların trapez kesitli parçalar olduğu düşünülmektedir.

Kat. No. 118’de tek bir yönden levha kanalının bulunması ve alt yüzün kalın murçlu bir şekilde olması bir zemine bağlanmış olduğunu düşündürmektedir. Akanthusların uzandığı yöne ve akanthusların altına gelecek yüzde bulunan levha kanalı sebebiyle Kat. No. 119’da bulunan parçanın levhanın üzerine gelmesi gerektiği düşünülmektedir. Bir diğer parça Kat. No 120’dir ve levhanın bir yan uygulamasıdır. Levhayı hangi yönden çevirdiği bilinmemekle birlikte kesik olan bordürün, kesilen yönde akanthus yaprak sırası ile devam etmesi gerekmektedir. Parça Kat. No. 52’de bulunan levha ile işçilik ve bezeme bakımından aynıdır. Levha yanı uygulamasının benzerleri için Olympos’a bakılabilir (Öztaşkın ve Sertel, 2017: 358-373). Bunlar dışında levha altı uygulaması olduğunu düşündüğümüz bir diğer parça ise Kat. No. 121’dir. Alt, geniş yüzeyi zemine gelecek olan parçanın üzerinde bulunan kanala levha oturmalıdır.

5.3. Ambon Levhaları

Ambon terimi, Yunanca ‘basamak, yüksek yer, kule’ anlamına gelmektedir (McGuckin, 2011: 75). Ambon kelimesinin en düzgün etimolojik manâsı “çıkmaq” kelimesinden gelmektedir. Bu kelimenin Grekçe karşılığı Amvon, Lâtince ise Pluteus, Lecrium, Leğitorium, Analogium’dur (Yazgaç, 1968: 162).

Ambonlar merdiven bloğu, podyum, iç yüz payeleri, balüsterler, yan kenar ve korkuluk levhalarından oluşmaktadır. Bazı örneklerde ambon kürsüsü üstte baldaken tarzında kubbe veya piramidal çatılıyla örtülüdür. Erken Dönem’e tarihlenen ambonlar genellikle ayrı parçaların bir araya getirilmesi ile oluşturulmakla birlikte, tek bir bloktan yapılmış monolit örneklere de rastlanmaktadır (Parman, 2002: 132; Alpaslan, 2001: 34).

Ambonlar pek çok farklı tipte karşımıza çıkmaktadırlar. Araştırmacıların topluca kanaat getirdiği üç tip mevcuttur. Bu üç tip; tek merdivenli (Parman, 2002:

132), çift merdivenli (Uysal, 1990: 28) ve yarım yuvarlak (Uysal, 1990: 29-30; Sodini, 1976: 493-510) tipte ambonlardır. Yarım yuvarlak dediğimiz ambon tipi kendi içinde yelpaze ve U biçimli olarak da ayrılmaktadır.

Katalogumuz içerisinde ambon levhasına ait olduğuna biçim, işleyiş ve teknik açıdan emin olduğumuz üç parça bulunmaktadır. Bunlar Kat. No. 122, Kat. No.123 ve Kat. No. 124'tür. Üç parçanın da ambon merdivenine ait yan levha olması gerekmektedir.

Kat. No. 122 küçük bir parçadır. İki panodan oluştuğu anlaşılan levha parçasında bezeme kompozisyonu anlaşılamamaktadır. Aynı tipte olduğunu düşündüğümüz bir ambon yan levhası Uşak Arkeoloji Müzesinde bulunmaktadır (Parman, 2002: Lev. 68).

Ambon levhaları içerisinde tama yakın halde bulunan tek eser Kat. No. 123'tür. Levhanın dik üçgen formunda olduğu düşünülmekte ancak bir ucu kırık olması sebebi ile kesin bir şey söylemek mümkün değildir. İç içe üçgenlerle çevrelenmiş bir levhadır. Levhanın bir yüzü işlenmiştir. Üçgen bir pano içerisine yerleştirilmiş bir rozet motifi bulunmaktadır. Aynı zamanda levhanın malzemesi de diğer parçalardan farklı bir sarımsı yerel kireç taşıdır.

Kat. No. 123'te bulunan ambon yan levhasının, Kütahya müzesinde bulunan ambona benzer bir ambona ait olabileceği bir seçenek olduğu gibi (Uysal, 1990: 92), bu levha Xydis'in yayınladığı makalede İstanbul Hagia Sophia'sının ambon restitüsyonunda bulunan ambon yan merdivenleri ile de benzerlik göstermektedir (Xydis, 1947: 7-8). Bu durum bize bu parçanın büyük ve ihtişamlı bir kiliseye ait olduğunu göstermektedir. Bunu destekler başka verimizin bulunmaması ile birlikte bu yapının kentin doğusunda bulunan Doğu Kilise 'ye ait olabileceği akıllara gelmektedir.

Bir diğer ambon levhası olan Kat. No. 124'te üçgen şeklinde bir levhadır. Ancak muhtemelen bu parça levhanın bir ucu olmalıdır ve devamı bulunmalıdır. Üzerini tek bir akanathus yaprağı kaplamaktadır.

5.4. Balüsterler

Balüsterler, levhaların sabitlenmesi ve birbiri ardına sıralanması için kilisenin yan nef ve galeri katı ile templon, solea, ambon ve kathedra gibi litürjik unsurlarda kullanılmaktadır. Diğer bir adı da levha payesidir.

Katalogumuzda 41 adet balüster parçası bulunmaktadır. Bu parçaların bir kısmında levha kanalı bulunurken bir kısmında bulunmamaktadır. Kare ve dikdörtgen kesitli olan balüsterler bezeme ve tip olarak incelenecek ve mümkünse hangi amaçla kullanıldığına değinilecektir.

Kat. No. 125'te bulunan balüster kare kesitli ve tek yüzü bezemelidir. Üzerinde sicim motifi bulunmakta ve tek bir yüzünde levha kanalı bulunmaktadır.

Üzerinde uzun ince akanthus yaprak sıraları uzanan parça Kat. No. 126'da tek yüzünde levha kanalı olan örneklerden biridir. Akanthus yapraklarının karşılıklı olarak birbirine değerek oluşturduğu bu örüntünün bir benzerine Aziz Nikolas Kilisesinde bir balüsterde rastlamaktayız (Alpaslan, 1996: Kat. No. 8). Üzerinde akanthus bezemesi olan ve bir diğer parça Kat. No. 129'dur ancak iki yan yüzde de levha kanalına sahiptir. Kat. No. 127'de diğer parçalarla bütünlük oluşturan elmas kesme, çiçekli madalyon ve akanthus yaprakları ve Kat. No. 128 ise kıvrık dallar arasında sarmaşık bezemesi olan kare kesite sahip ve üzerinde levha kanalı bulunmayan örneklerdendir. Levha kanalı görülmeyen bir diğer örnek, Kat. No. 130'da bulunan balüster kare kesite epey yakındır. Üzerinde bodur akanthus yaprak sırası görülmektedir. Bu balüsterin devamı Kat. No. 152'de bulunmaktadır.

Kat. No. 131'de bulunan balüster elimizdeki örneklerden biraz farklıdır. Tarak izi yoğun bir şekilde görülen yüzlerden birinde kazıma şeklinde bezemeler yapılmıştır. Oldukça basit ve pek özenli sayılmayan bu bezemede kıvrık dallar arası bitkisel motifler görülmektedir ve iki yan yüzeyinde de levha kanalı mevcuttur. Kazıma şeklinde, çok benzer bezemelerin yapılmış olduğu bir diğer örnek Kat. No. 134'tür. Ancak bu parçada levha kanalı görülmemektedir. Bu balüstere bezeme olarak çok benzer iki balüster örneği Andreake'de bulunmaktadır (Demir, 2020: 59-60).

Kat. No. 132'de bulunan balüster parçası işçilik olarak farklı örneklerden biridir. Yalnızca bir yüzeyinde levha kanalı bulunan parçanın bezemesinde matkap işçiliği görülmektedir. Matkap delikleri boyutlarında farklılıklar görülmektedir. Burada, katalog içerisinde gördüğümüz bitki ve geometrik bezeme ağırlığının yanında bir kantharos betimlemesi görülmektedir. Kantharos betimlemesi görülen başka örneklere de Afyon Müzesi'nde bir levhada (Parman, 2002: Res. No. 104b), İznik Arkeoloji Müzesi'nde bir ambon levhasında (Russo, 2002: Res. No. 6/11) ve Kütahya'da bir templon payesinde (Niewöhner, 2006: Res. No. 54) rastlamaktayız.

Tek yan yüzeyinde levha kanalı ve üzerinde akanthus yaprağı ile elmas kesme bezemesi olan Kat. No. 133 ve işçilik olarak ona benzeyen bir balüster de Kat. No. 136'dir. Kat. No. 136'da yalnızca bitkisel bezeme görülmektedir ve iki yan yüzde de levha kanalı mevcuttur.

Kat. No. 135'te bulunan balüster rüzgarda savrulan akanthus yaprağı bezemesine sahiptir. Levha kanalı bulunmamaktadır. Bu bezemede yapraklar birbirine teğet olacak şekilde biçimlendirilmiştir. Tamamı bu bezeme ile kaplıdır. Tamamı sivri yapraklarla kaplı olan bir balüster ise Kat. No. 137'de bulunmaktadır. Burada yine levha kanalı yoktur ancak kenet deliği görülmektedir.

Kat. No. 138, Kat. No. 139, Kat. No. 140, Kat. No. 141, Kat. No. 142, Kat. No. 143 ve Kat. No. 144, her iki yan yüzeyinde de levha kanalı olan balüsterlere örnektir. Kat. No. 138 düz işlenmişken Kat. No. 139 her iki yüzü de bezemeli olarak yapılmıştır. Her iki yüzde de kıvrık dal ve dallar arasında bitkisel bezemeler mevcuttur. Özenli işçilik ve bitkisel motif çeşitliliğine ve boyuta bakılacak olduğumuzda bu balüsterin templona ait olabileceği düşünülmektedir.

Kat. No. 140'ta düğümlü madalyonlar görülmektedir. Bu motif, balüsterler ve templon arşitravlarında sevilen bir uygulamadır. Genelde bordür olarak elmas kesme kullanılırken burada inci sırası tercih edilmiştir. Benzer şekilde düğümlü madalyonlar Kat. No. 142'de de karşımıza çıkmaktadır ancak iki balüster parçası da işçilik olarak farklılık göstermektedir. Muhtemelen ayrı yapılara aittirler. Bu düğümlü madalyonlara

katalogumuzda yer alan Kat. No. 195'te bulunan arşitravda da rastlanmaktadır. Benzer bir örnek Konya'da (Arslan, 2014: Kat. No. 221) karşımıza çıkmaktadır.

Kat. No. 141 tamamen düz bırakılırken Kat. No. 143 ve Kat. No. 144 birbiri ile çok benzer bezeme ve işçiliğe sahiptir. Her ikisini de savrulan akanthus yaprakları kaplamaktadır ancak Kat. No. 143'te akanthusların tomurcukları olduğu görülmektedir. Tomurcuklu akanthus bezemesi bulunduran levha örneklerimiz bulunmaktadır; Kat. No. 47, 54, 62, 143 ve 148. Katalogumuzda bulunan bu örneklerle hem bezeme hem de işçilik olarak çok benzeyen örnekler Batı Asarcık'ta bir sütun başlığında (İşler, 2009: Kat. No. 65) ve Antalya'da bir balüsterde (Doğan, 2007: Res. No. 10) karşımıza çıkmaktadır.

Kat. No. 145'e gelindiğinde iki akanthus yaprağı ile organik şekilde birleşen bir palmet yaprağı motifi tekrarı görmekteyiz ve her hangi bir levha kanalı da görülmemektedir.

Kat. No. 146, Kat. No. 147 ve Kat. No. 148'in aynı işçilik ve bezeme kompozisyonuna sahip olması sebebi ile aynı balüstere ait olduğu düşünülmektedir. Üç parça da aynı genişlik ve derinlik ölçülerine sahip olmakla birlikte her iki yan yüzlerinde de aynı genişlikte levha kanalları bulunmaktadır. Parçalar arada eksikler olması sebebi ile birleştirilememektedir. Balüster üzerinde düğümlü dikdörtgenler içerisinde haç, dört yapraklı çiçek ve akanthus yaprağı bezemeleri görülmektedir.

Kat. No. 149, Kat. No. 67'de bulunan levha bezemesini andırır bir işçilik bulunmaktadır. Bodur birbirine sap ve yaprak lobu şeklinde bağlı işlenmiştir. Parçanın her iki yanında da levha kanalı bulunmaktadır. Kıvrımlı hatları benzese de oldukça farklı olan bir bezeme de Kat. No. 150'de bulunmaktadır. Kıvrık dallar arasında stilize palmetler ve elmas kesme tekniği görülen balüsterin iki yanında da levha kanalları görülmektedir.

Kat. No. 151'e bakıldığında levha kanalına sahip olmayan parçada stilize akanthus ve palmet birlikteliğini görmekteyiz. Akanthuslar enine yarıdan kesilmiş şekilde oldukça bodur tasvir edilmiştir.

Kare kesitli bir diğerk örnek Kat. No. 153'tür. Sivri uçlu yaprak sırası ile bezenmiş ve levha kanalına sahip değildir. İki sıra sivri uçlu, aynalanmış şekilde bir tasvir ise Kat. No. 154'te bulunmaktadır ve tek yan yüzeyde levha kanalı yapılmıştır. Kat. No 155'te bulunan balüsterin ise her iki yan yüzeyinde de levha kanalı bulunmakta ve uçları birbirine değerk dört sivri yapraklı çiçek motifi bulunmaktadır. Bu motif özellikle levhalarda sık tercih edilmiş ve balüster ile benzer işçilik sergilemektedirler. Bu levhalar Kat. No. 46, Kat. No. 52, Kat. No. 68, Kat. No. 89, Kat. No. 90, Kat. No. 97, Kat. No. 116 ve Kat. No. 117'da bulunmaktadır. Balüstere çok benzer bir balüster de Kuşadası'nda bulunmaktadır (Armağan, 2010: Kat. No: 305).

Kat. No. 156'nın hem işçilik hem de bezeme olarak devamı olan balüster parçası Kat. No. 165'tir. Bu balüsterlerle aynı bezemeye sahip olan levha yanı parçası bulunmaktadır ancak Kat. No. 119'da bulunan parça kesit olarak yamuk dörtgen şeklinde iken burada dikdörtgen prizma şeklindedir ve bir yüzeyinde levha kanalı görülmektedir.

Kat. No. 157'de bulunan balüster parçası ile Kat. No. 158'de bulunan parça işçilik olarak çok benzerdir, üzerinde antrolak motifleri vardır ve her iki parçada da antrolak içindeki çiçek motifi aynıdır. Bunun dışında antrolaklar elmas kesme ile yapılmıştır ve inci motifine de yer verilmiştir. Yükseklik ölçüleri de aynı olan iki parça birbirinin devamı olmalıdır. Çok benzer diğerk bir antrolak motifi kaplı balüster ise Kat. No. 159'da bulunmaktadır. İşçilik ve kompozisyon olarak aynı olan bu balüsterde ise antrolakları oluşturan elmas kesme değil sicim motifidir. Yine antrolaklar içinde çiçek motifi ve dışında inci motifine yer vermiştir. Bu çok benzer ve muhtemelen aynı kuruluş içerisinde yer alan parçaların hiç birinde levha kanalı görülmemektedir.

Kare kesitli Kat. No. 160 ile dikdörtgen kesitli Kat. No. 161'de bulunan parçalarda da levha kanalı görülmemekte ve işçilik olarak çok benzemektedirler. Kat. No. 160'da bulunan bezeme, Kat. No. 53, Kat. No. 68'de bulunan levhaların çerçeve kısımlarını bu balüsterde de bulunan eğik akanthus sırası oluşturmaktadır. Bu açıdan bu parçaların aynı kuruluştta yer aldığını düşünülmektedir. Kat. No. 161'de ise katalogda bolca gördüğümüz uçları birbirine değerk dört sivri yapraklı çiçeğin burada

yarıdan kesilerek bir motif oluşturmasını görmekteyiz. Bu betimlemeyi Kat. No. 90'da bulunan levhanın çerçevesini oluştururken görmekteyiz. Bir diğer dikkat çeken unsur ise bu motifin tam hali olan dört sivri yapraklı çiçeği ve Kat. No. 160'da bulunan bezemeyi birlikte gördüğümüz Kat. No. 89'da bulunan levhadır. Aynı betimlemeler farklı parçalarda birlikte veya ayrı şekilde kullanılmaktadır.

Balüsterler içerisinde bulunan tamamını görebildiğimiz tek parça Kat. No. 163'te bulunan balüsterdir. Oldukça özgün bir eserdir ve bir templon kuruluşuna ait olduğu açıktır. Tek yan yüzünde levha kanalı açılmıştır. Diğer yanında levha kanalı için bir bölüm çizilmiş ancak burası oyulmamıştır. Bunun sebebi bu tarafın duvara denk gelecek olması olabilir. Levhanın üzerinde templon sütunlarının oturması için bir kaide bulunmaktadır. Bezeme olarak bakıldığında da benzerine rastlanılamayan bir işçiliktir. Balüsterin gövdesine boylu boyunca oturan bir korinth başlıklı sütun bulunmaktadır. Başlık kısmı orantısız şekilde büyük işlenen sütun oldukça stilize ancak yüksek kabartma şeklinde ve oldukça gerçekçidir.

Templon kuruluşunda yer aldığı düşünülen bir diğer balüster Kat. No. 164'tür. Balüsterine ait çok küçük bir parça olsa da ait olduğu balüsterin templon kuruluşunda yer alacak kadar büyük olduğu anlaşılmaktadır. Bu betimlemeye benzer bir örnek Kat. No. 131'de bulunmaktadır. Kat. No. 131'de de burada olduğu gibi bir seramik kap içerisinde çıkan kıvrık dallar görülmektedir. Burada kantharosun çok ayaklı bir saksıyı andırır biçimde olduğu görülmektedir. Daha yüksek kabartma şeklinde yapılan bezemenin dışında malzeme olarak da daha yerel bir kireç taşı kullanıldığı görülmektedir. Bu kireç taşı Kat. No. 123'te bulunan ambon levhası ile benzerlik göstermektedir. Kıvrık dalların kantharostan çıktığı bir örnek Heraklia Pontike'de bir balüsterde bulunmaktadır (Kıpramaz, 2019: Kat. No. 41).

Katalogumuz içerisinde balüster altında yer verdiğimiz bazı eserlerin bezeme işçiliğinin yana doğru devam ettiği görülmektedir. Bu durum, eserlerin boylamasına değil de enlemesine kullanılmış olma ihtimalini akıllara getirmektedir. Ancak özellikle balüsterlerin iki levha kanalı olması sebebiyle bu kategoride incelenmişlerdir. Aksi halde bu balüsterler levha üstü uygulaması olarak kullanılmış olma ihtimalleri bulunan

eserlerdir. Bu eserler için kataloğumuzda ki Kat. No. 143, Kat. No. 145, Kat. No. 151 Kat. No. 152, Kat. No. 156, Kat. No. 158 ve Kat. No. 159'a bakınız.

5.5. Balüster Başlıkları

Liturjik kuruluşlarda görülen balüster başlıkları topuz olarak da geçmektedir. Erken dönemlerde templon balüsterleri üzerinde, levha balüsterlerinde, ambon merdiveni balüsterlerinde ambon korkuluk levhaları aralarında bulunan balüsterlerde, solealardaki balüsterler üzerinde görülmektedir (Alpaslan, 1996: 301).

Kataloğumuzu oluşturan eserler içerisinde 1 adet balüster başlığı bulunmaktadır. Bu parçanın çapından yola çıkarak büyük bir balüstere ait olmayacağı görülmektedir. Parçanın üzerinde kabartma haç betimlemesi olması açısından önemlidir.

5.6. Sütun Başlıkları

Sütunların üzerine oturan, sütundan daha geniş çapta olan bir yapı unsurudur. Strüktürel açıdan yapıyı destekleme işlevleri dışında dekoratif unsur olarak da kullanılmaktadırlar (Temple, 2001: 239). Dor, İon ve Korinth şeklinde üç temel düzen olarak kullanılan başlıkların zaman içerisinde tercih edilme sıklıkları değişmiştir. Geç Antik Çağda, Dor düzeni kullanımını azalmış ve Erken Bizans Dönemi içerisinde İon, Korinth, Kompozit, figürlü, yivli ve yivli akanthuslu başlıklar kullanılır olmuştur. Bu tiplere ek olarak İon-İmpost ve İmpost-Sepet tipleri de ortaya çıkmıştır (İdil, 1976: 1; Alp, 2013: 63).

Kataloğumuzda yer alan sütun başlıklarından 4 korinth, 1 Kompozit, 2 yivli-akanthuslu, 2 net olarak belirlenemeyen, 2 impost ve 1 ion olmak üzere 12 adettir. Bir başlığın aynısından iki adet bulunması sebebiyle tek katalog numarasında incelenmişlerdir.

Katalogumuzda bulunan, Kat. No. 167, Kat. No. 168, Kat. No. 169 ve Kat. No. 170 korinth tipli başlıklardır. Neredeyse aynı boyutlara sahip dört başlığın hepsi çok ince kalathos bileziğine, dörder akanthus yaprağından oluşan iki sıra çelenge, akanthus yapraklarının yan uçlarının birbirine dokunmasıyla oluşan kapalı eğrisel dörtgeni andıran boşluklara sahiptir. Kaulis çanakları bulunmamakta ve volütler direkt kalathostan çıkar şekildedir. İnce kalathos dudağı ve kalın abaküsü mevcuttur. Abaküsün ortasında her birinde farklı kabartma motif olan abaküs çiçekleri bulunmaktadır. Çiçekler oldukça yüksek kabartma şeklinde ve iridir. Volüt yayları ince ve volütler 5 cm çapındadır.

Bu dört başlık içinde farklı olan tek unsur Kat. No. 167’de bulunan, abaküsün iki yanındaki halat motifinin diğer üç korinth başlığından farklı olması. Burada abaküsün tamamı, abaküs çiçeğinin iki yanına uzanan halat şeklindeyken, Kat. No. 168, Kat. No. 169 ve Kat. No. 170’te abaküsün ortasına bu halat motifini bordür şeklinde kazıma ile meydana getirmişlerdir. Bu başlıkların templon kuruluşunda yer aldığı düşünülmektedir.

Kat. No. 171’de bulunan başlık eserlerimiz içindeki tek kompozit başlıktır. Başlık yanlardan oldukça hasarlı, akanthus yaprakları tamamen kırıktır. Volütleri görmememize rağmen başlığın kompozit tipte olduğunu abaküs kısmının olmasından ancak burada bulunan İon kymationu sırasından, volüt yaylarının ve kaulis çanağının olmamasından anlamaktayız. Başlığın alt kısmında ise akanthus çelenkleri net bir şekilde seçilebilmektedir. Burada ayrıca kompozit başlıklarda olan kalathos bileziğinden abaküse doğru ciddi bir genişleme de görülmektedir. Bir diğer önemli detay, başlığın üzerinde bulunan yoğun matkap işçiliğidir. Başlığın templon kuruluşunda yer aldığı düşünülmektedir.

Katalogumuzda bulunan Kat. No. 172 ve Kat. No. 173, yivli-akanthuslu başlıklara örnektir ancak iki başlıkta birbirinden oldukça farklıdır. Kat. No. 172’de alt sırada yoğun kırıkları olan akanthus çelengi, üst sırada gordoonya sırası gözükmektedir. Gordoonya sırası oyma şeklinde meydana getirilmiş ve çok derin değildir. Sütun başlığının abaküs kısmı tamamen kırıktır bu sebeple nasıl olduğu bilinmemektedir. Kat. No. 173’te gordoonya sırasının oldukça yüksek şekilde işlendiği görülmektedir.

Motif gerçekten dile çok benzemektedir. Alt sırada bulunan akanthuslar daha yüksek şekilde şekillendirilmiştir. Abaküs kısmının dörtgen şekilde bittiği görülmektedir. Ayrıca abaküste halat ve ion kymationu sırası da görülmektedir. Kataloğumuzdaki iki yivli akanthuslu başlığa çok benzer örneklerle karşılaşılmamıştır ancak yakın iki örnek Kocaeli Arkeoloji Müzesinde (Hakan, 2009: 116), İzmir’de (Andıç, 2012: Kat. No. 31, Kat. No. 32) bulunmaktadır. İstanbul’da 5-6. yüzyıla tarihlenen örnekleri de karşımıza çıkmaktadır (Zollt, 1994: Taf. 47). Pek çok örneği bulunan yivli başlıklar için bakınız: Kautzsch, 1936: Lev. 44 R.738, 748, 753.

Kat. No. 174’e bakıldığında oldukça kırık olması sebebiyle tipi anlayamamaktadır. Boyut olarak küçük olması sebebiyle litürjik işlevli olduğu düşünülmektedir. Alt kısmında akanthus çelengi bulunmaktadır. Akanthusların sap kısımları ve ilk yaprakçıkları görülmektedir. Üzerinde matkap işçiliği görülmesi önemli bir detaydır.

Kat. No. 175’te bulunan sütununda küçük bir kısmı günümüze ulaşmıştır. Bu sebeple tipi hakkında bir şey söylemek zordur. Alt sırada akanthus çelengi üstünde ise yarım yürek motifi olduğu düşünülmektedir. Bu başlıkta da matkap işçiliği bulunmaktadır.

Kataloğumuz içerisinde iki adet İon-impost tipte sütun başlığı bulunmaktadır. Bu iki başlık hem boyut hem biçim hem motif açısından tamamen aynıdır. Bu sebeple birlikte alınmıştır. Kat. No. 176’da bulunan başlıklar statik eleman olarak kullanılmışlardır. Bu sütun başlıkları monolit olarak işlenmiş, altta volütlü İon bölümü ile üstte bulunan impost bölümüdür (Türker, 2014: 340). Bizim kataloğumuzda bulunan İon-impost başlıkların ion kısımları tamamen kırık olmalıdır, günümüze yalnızca impost kısımları gelmiştir. Alt yüzeyleri birbiri üzerine kapatılmıştır, bu konum sebebiyle alt yüzleri görülememektedir. Başlıkların yalnızca iki kısa yüzünde bezemeye rastlanmaktadır. Bu bezemeler bir yüzde akanthus yaprak çelengi içinde Latin Haçı, diğer bir yüzünde ise iki daire çerçeve içerisinde Latin haçı bulunmaktadır. Bunlar dışında bu yüzlerde; kurdele, yürek motifi, İon kymationu ve yaprak motifleri de bulunmaktadır.

Katalogumuzda yer alan son başlık, Kat. No. 177 İon tipindedir. Echinus kısmı volütler geri çekilen geniş echinuslu tipte yapılmıştır (Kaya, 2017: 40). Echinusun merkezinde tek yumurta bulunmaktadır. Yumurta ve ok uçları oldukça sivridir. Köşe palmeleri bulunmaktadır. Başlığı özelliklerine bakarak 5.-6. Yüzyıla tarihlenmek doğru olacaktır.

5.7. Sütunceler ve Sütunce Ayakları

Sütunceler kilise içerisinde litürjik işlevli mimari parçalardır, statik işlevleri yoktur. Tempon kuruluşunda, ambon, kathedra ve altarda karşılaştığımız sütuncelerden katalogumuzda 9 adet bulunmaktadır. Sütunceler spiral, daire ve sekizgen formda olmak üzere farklı tiplerdedir. Sütuncelerin çapı/genişlikleri 6 cm ile 18 cm arasında değişmektedir. Sütunceler ile birlikte sütunce ayakları da bu başlık altında incelenmiştir. Bunun sebebi sütuncelerin bir kısmının ayakları ile yekpare şekilde bulunmasıdır. Sütunce ayağı olarak düşünülen parçalarda 6 adet olarak tespit edilmiştir.

Kat. No 178’de bulunan ve yukarı çıktıkça daralan biçimdeki sütunce bir gövde parçasıdır. Sütunceler içindeki en dar parça budur ve nereye ait olduğu konusunda yorum yapmak oldukça zor olmakla birlikte bir heykele bile ait olabileceği söz konusudur. Parça depoda sütuncelerle aynı rafa konması sebebi ile bu başlık altında incelenmektedir. Herhangi bir kaydı olmaması sebebiyle net bir sonuç vermemektedir.

Kat. No 179, Kat. No 180, Kat. No 181 ve Kat. No 182’de herhangi bir daralma söz konusu olmayan genişlik ölçüsü olarak da birbirine yakın parçalardır. Malzeme ve işçilik olarak oldukça benzer parçalardır. Kat. No 179 ve Kat. No 182 sütuncenin gövdesine ait iki yüzü kırık parçalarken Kat. No 180 ve Kat. No 181’de bulunan sütuncelerin ise ayak kısmı da günümüze sağlam olarak ulaşmıştır.

Sütuncelerin ayak kısımlarında dörtgenleşme olması sebebi ile buradaki ölçü genişlik olarak alınmış, daire kesitli sütun kısımları ise çap olarak alınmıştır. Kat. No 180 ve Kat. No 181’in ayak genişlikleri de oldukça farklıdır. Ancak Kat. No 181 ve

Kat. No 182 ise çap olarak aynıdır. İki parçanın aynı sütunce ait olabileceği düşünülmektedir. Bu parçaların incelikleri sebebi ile dört ayaklı bir altar masasında, ambon veya kathedranın baldaken kısmında kullanılmış olması gerektiği düşünülmektedir.

Kat. No 183'e bakıldığında diğerlerinden farklı olarak kırmızı damarlı mermerden yapıldığı görülmektedir. Sütun ve ayak kısmı birlikte günümüze gelebilmiştir. Genişlik olarak uygun olması ve tek örnek olması sütuncenin altar masasının tek taşıyıcı ayağı olabileceği ihtimalini akıllara getirmektedir yakın ölçülerde bir benzeri Kuşadası'nda bulunmaktadır (Armağan, 2010: Kat. No: 273).

Diğer tekil örneklerden Kat. No 184'te bulunan parça gövdeye aittir ve diğerlerinden farklı olarak spiral şekilde, Kat. No 185 ise sekizgen tiptedir. Bu tipte sütuncelerin templon kuruluşunda kullanıldığının ve bunun 7.-8. yüzyılda yaygınlaştığı bilinmektedir (Alpaslan, 1998: 167). Sekizgen paye örnekleri için bakınız: Armağan, 2010: 131-134;

Kat. No 186'da bulunan sütunce parçasının zemine oturacağı yerde kenet deliği bulunmaktadır. Ve buraya doğru hafif daralan daire kesitli bir sütuncedir. Bu sütuncenin alt tabanının biraz daha geniş olması gerekmektedir. Kat. No. 163'te bulunan templon balüsterinin üzerindeki postamentin genişliğinin 20 cm olması sütuncenin, bu balüster ile aynı templon kuruluşunda bulunduğu konusunda bir düşünceye sebep olmaktadır.

Kat. No. 187'de bulunan parça ayak ve sütunce kısmından küçük bir parça ile günümüze ulaşmıştır. Sütuncenin ayak kısmı dörtgen şekildedir ve arada bir bilezik kısmı bulunmaktadır. Bu sütuncenin ayağı ile aynı ölçülere sahip ve sütunce çapları da aynı olan Kat. No. 191'de bulunan parçadır. Bilezik kısmından kırılmış olan sütunce ayağı ile Kat. No. 187'nin aynı esere ait iki farklı taşıyıcı olduğu düşünülmektedir.

Kat. No. 188, Kat. No. 189 ve Kat. No. 190'da yer alan üç adet sütunce ayağı tamamen aynı tip ve aynı çaptadır. İşçilik ve bezeme olarak da gösterişli olan bu

parçalar muhtemelen dört ayaklı bir altar masasına ait olmalıdır. Benzer bir örnek altar ayağı olarak Alanya’da bulunmaktadır (Doğan, 2004: Res. No. 9).

Kat. No. 192’de bulunan parça ile Kat. No. 180 ve Kat. No. 181 biçim ve işçilik olarak oldukça benzerdir. Tüm bu parçalar daire kesitli ancak ayak kısımları dörtgen biçimde biten sütuncelerdir. Kat. No. 192, çap olarak da bu iki sütunceye oldukça yakındır. Muhtemelen aynı kuruluş içerisinde kullanılmışlardır.

5.8. Templon Arşitravları

Erken Hristiyanlık döneminden itibaren kiliselerde dini törenin yapıldığı bema kısmıyla cemaatin bulunduğu naosu birbirinden ayıran bir bölmenin varlığı bilinmektedir. Erken Hıristiyan kiliselerinde bölme kullanımının 4. yüzyıldan beri olduğu bilinmektedir. Bu dönemdeki bazilikaların bema bölümleri naosa kadar uzanarak, orta nefin daha kısa, yan neflerin daha uzun biçimde düzenlenmesine neden olmuştur. Bu düzenleme cemaatin kutsal alandaki litürjiyi daha iyi görmesi ve kutsal alanla naos ayrımını sağlamak için bir mekan sağlamıştır (Ermiş, 2003: 4).

En erken örneklerinden itibaren 4 sütun ve üzerinde sütun başlıklarıyla ve onları üst kısımda birleştiren arşitravları ile sütunların arasını levhalarla, daha geç dönemlerde ahşap malzeme ile yapılmıştır (Parman, 2002: 95). 5. yüzyıldan itibaren yüksek tipte kutsal alan bölmelerinin kullanıldığı da arkeolojik veriler ve kaynaklar sayesinde bilinmektedir. Yüksek tipteki bu bariyerler arşitravı taşıyan sütunpayeler veya sütunlar arasındaki levhalardan meydana gelmekteydi (Ermiş, 2003, 5). Orta Bizans döneminde 9. yüzyıldan itibaren bema üzerinde templon payesi ile birlikte üretilmiştir. Monolith sekizgen paye ve paye başlığı, üstte bu elemanları birbirine bağlayan arşitrav ve payelerin aralarında levhaların yer aldığı ‘payeli templon’ tipi görülür. Templon, 11. yüzyıl sonu ve 12. yüzyıldan itibaren templon levhaları üzerinde ikonaların yer alması ile birlikte ikonaların bulunduğu yer anlamına gelen “İkonastasis” adını almıştır (Parman, 2002: 95).

Katalogumuzda üç adet templon arşitravı bulunmaktadır. Arşitravlardan Kat. No. 193 tek parça, Kat. No. 194 üç parça ve Kat. No. 195 ise iki parça halinde

günümüze gelmiştir. Bu templon arşitravlarının hepsi birbirinin devamı niteliğindedir, derinlik ve yükseklik ölçüleri aynıdır ve Doğu Bazilikası içinde yapılan kazı çalışmaları sırasında bulunmuştur. Aynı templon kuruluşuna ait olan arşitravların toplam uzunluğu 6,60 cm'dir ancak kırık ve eksik olan kısmın bilinmemesi sebebiyle gerçek uzunluğu bilinmemektedir.

Templon arşitravlarına özel olarak bakıldığında Kat. No. 193'te çok önemli bir sahne olan Deesis sahnesi görülmektedir. Ortada Pantokrator İsa, sağında Theotokos Meryem ve solda ise Vaftizci Yahya tasviri bulunmaktadır. Figürlerin olduğu madalyonların yanlarında hepsinin monogramı bulunmaktadır. Arşitravın konumu sebebiyle alt yüzeyi görülmemektedir ancak daha önceki yıllarda yapılan yayınlarda görülmektedir (Sodini, 1980: Pl. XXXIV). Templon arşitravında da bulunan deesis sahnesine sahip çok fazla örnek bulunmamaktadır. Benzer templon arşitravı örnekleri ile Uşak ilinde (Fıratlı, 1972: 154; Armağan, 2017: 25) ve İzmir Agora Müzesinde (Ermiş, 2003: 31) karşılaşılmıştır.

Kat. No. 194 ve Kat. No. 195 benzer motifleri barındırmaktadır. İçi çiçekli antrolaklar ve arkad sıraları bulunan arşitravların alt yüzleri panolara ayrılır şekilde bezenmiştir. Hem işçilik hem de bezeme olarak devam niteliğinde olan templon arşitravları oldukça süslüdür. Arşitravın konumu sebebiyle alt yüzeyi görülmemektedir ancak daha önceki yıllarda yapılan yayınlarda bulunan fotoğraflarda görülmektedir (Sodini, 1980: Pl. XXXI). Kat. No. 194'te bulunan içlerinde palmet olan arkad sıralarını ve Kat. No. 194'te bulunan içi çiçekli antrolakları bir arada bulunduran bir templon arşitravı bulunmaktadır (Niewöhner, 2006: Kat. No. 21).

Genel olarak bakıldığında templon arşitravları üzerinde; deesis sahnesi, monogramlar, madalyonlar, arkad sırası, yaprak, palmet çeşitleri, geçme motifleri, antrolak, eşkenar dörtgen, silme, örgü, ok, üzüm salkımı, kıvrık dal, matkap işçiliği, çeşitli çiçek motifleri görülmektedir. Arşitravların motif ve kompozisyon benzerleri bulunmaktadır (Ermiş, 2003: 41; Peschlow, 1990: 223; Alpaslan, 1996: Fig 97).

5.9. Lento, Söve ve Friz Blokları

Kilise mimarisi içerisinde yapıda hem estetik hem statik olarak işlevli elemanlar bulunmaktadır. Bunlar yapının ağırlığını yanlara aktaran kiriş işlevindeki lento, kapı ve pencere açıklıklarını iki yandan çevreleyen söve ve arşitrav üzerinde veya dışa taşkın bir şekilde duvar örgüsüne katılan frizlerdir.

Katalogumuzda bu başlık altında incelediğimiz, 2 lento, 7 friz ve 2 söve olmak üzere toplam 11 parça bulunmaktadır.

Kat. No. 196'da lentoya ait iki parça bulunmaktadır ve birleşmemektedir ancak Doğu Bazilikası kazı çalışmaları sırasında lentoya ait beş parça bulunarak lentonun bir kısmı tamamlanmıştır. Katalogda yer alan parçaların depoda uzun yıllardır dağınık ve karışık şekilde muhafaza edilmesi neticesiyle mevcut üç parça ile karşılaşılamamıştır. Doğu Bazilika'nın naosa girişteki ana kapısının hemen yakınlarında bulunmuştur. Bu sebeple lentonun buraya ait olduğu düşünülmektedir. Bunu doğrulamaya yönelik diğer bir tespit ise ana kapının açıklığının 203 cm olduğudur. Haç çelengi tasvirli olan parçanın ortaya geldiği düşünülürse eğer toplamda lentonun uzunluğu 270 cm olmaktadır. Bu lento uzunluğuna sahip olabilecek muhtemelen tek kapı bu kapıdır. Bazilika ile paralel olarak yapıldığı düşünülürse lentoyu 5.-6. yüzyıla tarihlenmek uygun olacaktır (Sodini, 2010, 327).

Bir diğer lento olan Kat. No. 197, birleştirilemeyen iki parçadan oluşmaktadır. Büyük blok kırıktır ve devamı bilinmemektedir ancak küçük blok iki taraftan da kesik durumdadır. Muhtemelen bir bağlantı amacıyla kullanılmıştır. Birbirinin devamı olması ve aynı amaçla kullanıldığından emin olunması nedeniyle tek bir eser gibi değerlendirilmiştir. Nereye ait olduğu bilinmeyen ve Doğu Bazilikası içinde Osmanlı dönemi yığıntıları arasında bulunan parçaların devamına ulaşılamamıştır. Sodini'ye göre zemin kat ile galeriler arasındaki geçişte, orta nefi çevreleyen bir kornişe aittirler (Sodini, 2010, 328). Bezeme ve işçilik olarak Kat. No. 196 ile çok benzer olan bu parçalar aynı döneme tarihlendirilmelidir.

Kat. No. 198'ten başlayan ve friz olduğu düşünülen parçalardan Kat. No. 198 ve Kat. No. 200 motif olarak benzerlik göstermektedir. Her iki parçada da kıvrık dallar

arasında lotus palmetler görülmektedir. Kat. No. 198’de bulunan palmetler tepede bir yanlarda üçer sivri yaprağın birleşmesi ile oluşmaktadır. Sivri yaprağın ortasında ok ucu benzeri bir oyuk bırakılmıştır. Palmetin orta iyi yanında, içe doğru kıvrılan völütler görülmektedir. Sap kısımları bağlıdır ancak saplardan kıvrık dallar çıkmaktadır. Kat. No. 200’de ise iki farklı şekilde işlenen palmet motifi bulunmaktadır. Yine iki yana açılan palmetler burada oldukça yayvandır. Burada da ortada bir sivri yaprak ve yanlarda üçer yaprak görülmektedir ancak yapraklar birbirinden oldukça farklıdır. Ortada bulunanlar oldukça uzun, yanlara doğru açılmış, daha oval ve üzerlerinde matkap delikleri görülmektedir. Bunun yanında ki diğer yaprak ise boyut olarak aynıdır ancak henüz yapraklar ortada buluşup bir sivri yaprak meydana getirmemiştir. Ortada bir tomurcuk bulunmaktadır ve yaprak ikiye ayrık şekildedir ve matkap işçiliği görülmemektedir.

Kat. No. 199’da bulunan friz diğer frizler ile tip olarak benzerlik gösterse de bezeme olarak oldukça farklıdır. Kabartma olarak yapılan şey bir palmete benzemektedir ancak oldukça stilizedir. Ortada bir ok ucunu andıran sivri düz bezeme yanında üçer kıvrık yaprak bulunmaktadır. En alt yapraklar içeri doğru kıvrılmıştır. Oldukça kırık olması ve üzerinde harç kalıntılarının olması sebebiyle bu yaprakların organik bağlarının olup olmadığı görülmemektedir.

Kat. No. 201, Kat. No. 203 ve Kat. No. 204 birbirine hem işçilik hem bezeme kompozisyonu hem de malzeme olarak benzerdir. Yerel kireç taşından yapılan friz parçaları içinden Kat. No. 201 frizin bitimini gösterir şekilde bir yan yüzü sağlam günümüze ulaşmıştır ve bitim kısmında üst geniş yüzeyinde kenet deliğine sahiptir. Bezeme olarak bakıldığında üç parçada da iki bordür bulunmaktadır. Biri kabartma bezemelerin bulunduğu geniş bordür diğeri ise halat motifli bir bordürdür. Kat. No. 201’de geniş bordür üzerinde kıvrık dallar arasında yarım palmet yaprakları, sarmaşık ve yürek motifine benzer yaprak bulunurken Kat. No. 203’te kıvrık dallar arasında oldukça bodur yarım yapraklar, Kat. No. 204’te ise yarım palmet yaprakları görülmektedir. Birbirine benzeyen bu parçaların aynı yapıda kullanılması olasıdır ancak Kat. No. 203 ve Kat. No. 204 işçilik ölçü olarak tamamen olması sebebiyle birbirlerinin devamı olabileceği rahatlıkla söylenebilir.

Kat. No. 202'ye bakıldığında kataloğumuzda daha önce rastlamadığımız bir motifle karşılaşmaktayız. Dil motifine çok benzeyen bir motifin sıralanmasından oluşan ön yüzde işçilik diğer parçalarla benzerlik göstermektedir ancak motifin yaprak olma ihtimali çok yüksektir. Bu durum genel plastik eserlerin bezeme tercihinine de uygun olacaktır.

Tüm friz olarak düşünülen parçaların işçilik, kesit ve ölçü bakımından çok yakın olması aynı yapıda kullanılmış olma ihtimallerini akıllara getirmektedir.

Söve olduğu düşünülen iki parça Kat. No. 205. ve Kat. No. 206'dır. Hem işçilik, hem motif, hem de ölçü olarak aynı olan parçalar birbirinin devamı şeklindedir.

5.10. Altar Tablaları

Kataloğumuz içerisinde incelenen 6 farklı altar tablası bulunmaktadır. Bu altar tablalarına ait ise 13 ayrı parça bulunmaktadır. Parçaların tamamı mermerden yapılmıştır.

Kat. No. 207'de aynı altar tablasına ait dört parça incelenmiştir. Altar tablasının yan yüzleri, kataloğumuz içerisinde soffit motifi bulunduran tek parçadır. Bunun dışında üzerinde kazıma bezemeler de yer almaktadır. Dörtgen formda olduğu görülmektedir. Altar tablasının gerçek boyutları net olarak bilinmemektedir. Oldukça büyük boyutlu olduğu ve en az dört ayağı bulunduğu tahmin edilmektedir. Bu altar tablası benzerlerinden yola çıkarak 6. yüzyıla tarihlenmektedir. Benzer örnekler için bakınız: Raptis, 2015: 259, Fig. 1-2; Alparslan, 2000: 109-112; Duval, Marin, Metzger, 1994: Lev. VII.g.1- VII.g.12; Demir, 2020: 76.

Kat. No. 208'de aynı altar tablasına ait iki parça incelenmiştir ve Kat. No. 207 ile aynı formda olduğu düşünülmektedir ve üzerinde herhangi bir bezeme olmaması dışında aynı kesite sahiptirler. Bu altar için ayrıca bakılabilir: Duval, Marin, Metzger, 1994: Lev. VII.g.17- VII.g.24. Bu altar tablası ile aynı tipte olan diğer ambon Kat. No. 209'dur. İki parçadan oluşmaktadır ve Kat. No. 208 ile aynı döneme tarihlenmelidir.

Kat. No. 210 ve Kat. No. 211’de bulunan altarlarda dairesel forma sahip kenarları ortaya göre daha ince ve yukarıya doğru hafif kıvrılarak gelen tiptedir. Birbirine çok benzeyen parçaların kalınlıklarının farklı olması sebebiyle farklı tablalara ait olduğu görülmektedir. Kat. No. 211’de tablanın yan yüzünde kazıma bir haç olması önemli bir detaydır. Benzerlerine bakarak altar tablalarını 5.-6. yüzyıla tarihlenmek uygun olacaktır (Raptis, 2015: 266; Demir, 2020: 78-81).

Katalogumuzda yer alan son altar tablası parçası olan Kat. No. 212’ye baktığımızda diğerlerinden oldukça farklı bir tipte olduğu görülmektedir. Üzerinde herhangi bir bezeme bulunmayan parçanın daire veya sigma formu olması gerekmektedir. Benzer örnekler için bakınız: Öztaşkın, 2015: Kat. No. 11, 12, 13; Can ve Beşikçi, 2020: 383-400.

5.11. Konsol

Üst yapı geçişlerinde hem statik hem estetik açısından kullanılan bir mimari eleman olan konsollardan katalogumuzda 2 adet bulunmaktadır. Kat. No. 213 tek parça, Kat. No. 214 ise iki parça olarak günümüze ulaşmıştır. Yüzeysel kırıkları bulunsada oldukça sağlam olarak günümüze ulaşmışlardır. İki parça da hem işçilik hem de bezeme olarak aynıdır. Oldukça süslü olarak işlenmiştir. Birbirine bağlı iki volüt şeklinde biçimlendirilen konsolların üzerinde rölyef şeklinde çok yüksek kabartma akanthus yaprağı, ajur tekniği ile yapılmış yarım ve tam palmetler, inci-boncuk dizisi, dalga motifleri bulunmaktadır. Aynı yapıda kullanılan iki konsolun nereden çıktığı bilinmemektedir ancak Yukarı Akropol Bazilikası hakkında yapılan bir yayında bazilika içerisinde bulunan bir konsol parçası ile büyük benzerlik göstermektedir (Canbilen, 1996: Fig. 45). Bu sebeple buraya ait olma ihtimali oldukça yüksektir. Bu kadar özenli işçilikli ve süslü örnek yayınlarda karşımıza çıkmamıştır ancak Batı Asarcık’ta bulunan bir konsol bezeme ve tip olarak benzerlik göstermektedir (İşler, 2008: Kat. No. 85).

5.12. İşlevi Tespit Edilemeyen Eserler

Katalogumuz içerisinde incelenen ve işlevi hakkında net bir şey söyleyemediğimiz eserlerin incelendiği bu başlıkta 14 parça bulunmaktadır.

Kat. No. 215, Kat. No. 216, Kat. No. 217 ve Kat. No. 218’de bulunan parçalar levhadır. Ancak kalınlıkları 3 cm olan bu levhaların ne amaçla kullanıldığı konusunda bir bilinmezlik vardır. Yapı içerisinde duvar veya zemin kaplaması olarak kullanılması gerekmektedir. Özellikle kilisede bemanın yapı zemininde bir basamak daha yüksek olarak tapılabildiğini de bilmekteyiz. Bu levhalar litürjik olarak bema sythlobatını kaplama işlevi ile de kullanılmış olabilir. Dört parça birbirinin devamı niteliğinde ancak birleştirilemez şekildedir. Üzerlerinde yaprak uçları birbirine değen dört sivri yapraklı çiçek ve aralarında bulunan inci motifi ile bezelidir. Katalogumuzda bu motif ile süslü sekiz parça daha bulunmaktadır. Bunlar; Kat. No. 46, Kat. No. 52, Kat. No. 68, Kat. No. 89, Kat. No. 90, Kat. No. 97, Kat. No. 116 ve Kat. No. 117’dir. Tüm bu levhalar aynı yapı içerisinde kullanılmış olmalıdır.

Plakaya benzeyen ancak kalınlık olarak plaka dediğimiz örneklerimizden biraz daha kalın olan Kat. No. 219’nun ne amaçla kullanıldığı hakkında bir fikrimiz bulunmamaktadır.

Kat. No. 221, Kat. No. 222, Kat. No. 223, Kat. No. 224 ve Kat. No. 225, ölçüler, işçilik ve bezeme olarak bakıldığında bir bütün teşkil etmektedir. Bu sebeple ya aynı plakaya ya da aynı işlevde kullanılan farklı plakalara aittirler. Nerede kullanıldıkları bilinmemektedir ancak 3 cm kalınlığa sahip bu parçaların kaplama levhası olarak kullanılmış olma ihtimali yüksektir. Bir levhaya ait olduğuna inandığımız levhanın kompozisyon bütünlüğüne bakıldığında merkezde bir madalyon içerisinde kabartma haç ve haçın etrafında çeşitli geometrik ve bitkisel kabartma ve kazıma motifler görülmektedir. Bu levhada en önemli unsur günümüze boylarıyla birlikte ulaşmış olmasıdır.

Kat. No. 226 ve Kat. No. 227’de bulunan parçalar da bir grup oluşturabilir. Yine kaplama levhası olduğu düşünülen iki parça da birinin üzerinde kabartma eşkenar dörtgen örüntüsü, diğerinde ise eşkenar üçgen örüntüsü bulunmaktadır.

İncelenen parçalardan farklı bir tipte ve kataloğumuzun son parçası olan Kat. No. 228 oldukça kırık durumdadır. Yalnızca ön yüzünü görebildiğimiz parçanın ön yüzünde madalyon içerisinde Malta haçı görülmektedir. Herhangi bir kenet deliğine de rastlamadığımız parçanın bir kilit taşı veya templon paye başlığı olma ihtimali düşünülmektedir.



SONUÇ

Ksanthos Antik Kenti Likya Bölgesinde yer alan, adına ilk kez İ.Ö. 1400 yılında rastladığımız bir kenttir. Antik dönemden günümüze kadar olan süreç içinde Ksanthos Antik Kenti önemli bir şehir olma özelliğini korumuştur. Likya Birliğinde bulunan 23 kentten en büyük altı kent içerisinde bulunan Ksanthos hem nüfus hem ekonomi olarak oldukça gelişmiş ve Likya'nın metropollerinden biri haline gelmiştir.

Likya Bölgesi 57 yılında Hristiyanlık ile St. Pavlus'un ziyaretleri neticesinde kısmen tanıştıktan sonra 4. yüzyılda yeni din Ksanthos'ta da kabul görmüştür. Kentte yeni din ile birlikte Pagan tapınaklarının kullanımı azalmış, zamanla yok olmuş ve tapınaklar da yok edilmiştir. Kentte yeni iki mimari tip gelişmeye başlamıştır, bunlar lüks evler ve kiliselerdir. Erken Hristiyanlık Dönemindeki imar 4. yüzyılda başlayarak 6. yüzyılda yoğunlaşmıştır. Alanda şuan gördüğümüz Hristiyan yapıları en erken 5. yüzyıla aittir.

Ksanthos Antik Kenti içerisinde beş adet kilise, altı adet şapel ve iki adet vaftizhane yapısı tespit edilmiştir. Bu yapılara ait olduğu düşünülen mimari plastik eserler tez konumuzu oluşturmaktadır. Kataloğumuzda bulunan tüm eserler Ksanthos Antik kentinde bulunan eser deposunda bulunmaktadır. Yapıların içlerinde de dağınık vaziyette yer alan mimari parçalar vardır ancak kataloğumuzda kent içerisinde dağınık halde bulunan bu parçaları dahil edilmemiştir.

Kentin eser deposunda Bizans dönemine ait olduğu düşünülen, 58 adet litürjik, 13 adet mimari ve 157 adet diğer parçalar olmak üzere 228 mimari plastik eser tespit edilmiştir. Bunlar kendi içerisinde kullanım amaçları ve işlevlerine yönelik olarak on bir ayrı başlık altında incelenmiştir. Kataloğumuzda 117 adet levha, 3 adet levha yanı uygulaması, 4 adet ambon levhası, 41 adet balüster, 1 adet balüster başlığı, 12 adet sütun ve sütun başlığı, 15 adet sütun ve sütun parçası, 6 adet templon arşitravı parçası, 2 lento, 7 friz, 2 söve, 13 altar tablası parçası, 2 konsol ve 14 adet işlevi tespit edilemeyen parça bulunmaktadır. Bu 239 parça içerisinde bulunan bazı parçaların aynı esere ait olduğu kesin olması sebebiyle 228 adet olarak kataloglanmıştır.

Katalogumuzda en fazla parçayı levhalar oluşturmaktadır. Bu levhalar kendi içlerinde de delik işi ve monolit olarak alt başlık altında iki gruba ayrılmıştır. Delik işi levhaların Likya bölgesinde oldukça yaygın bir kullanımı olduğu görülmektedir. Ksanthos Antik Kentinde bulunan delik işi levhalar üç farklı üslupta işlenmiştir. Deliklerin altıgen şeklinde bırakılması, deliklerin daire -yay şeklinde bırakılması ve deliklerin birbirini keserek muhtemelen dörtgen şeklinde bırakıldığı üç ayrı biçimde örnekler bulunmaktadır. Delik işi levhalardan 9 tanesinde Antik Yunanca yazı bulunmaktadır. Yazılar bir bütünlük oluşturmaması sebebiyle okutulamamıştır.

Monolit levhalarda ise iki yüzü işli ve tek yüzü işli şekilde örnekler bulundurmaktadır. Muhtemelen kullanım yerleri farklı olan bu levhalardan iki yüzü işli olanların litürjik işlevde kullanıldıkları düşünülmektedir. Diğer levhalar hakkında kesin bir şey söylemek doğru olmayacaktır.

Levhalar üzerinde özellikle gördüğümüz bazı motifler bulunmaktadır. Bunlar daire, kare, dörtgen, üçgen, antrolag, elmas kesme, sicim, örgü, düğüm, dalga gibi geometrik motifler; akanthus, tomurcuk, kıvrık dal, palmet, başak, yaprak, nar, üzüm salkımı, sarmaşık ve çiçek motifleridir. Özellikle akanthus, palmet yoğun olarak kullanılmış ve çok farklı stillerde betimlenmişlerdir. Yaprak ve çiçek motiflerinin de çok çeşitli varyasyonlarını bezemeler üzerinde görmekteyiz. Levhalar üzerinde sembolik ve figürlü bezemelere de yer verilmiştir.

Levhaların, levha yanı uygulaması ile de kullanıldığı görülmektedir. Levhaların oturması ve ayakta durması için kullanılan balüsterlerin dışında üstünden ve altından sabitlemek amaçlı ayrı bir plastik unsurun daha kullanıldığına dair örnekler katalogumuzda bulunmaktadır. Bunlar levhalar ile paralel işçilik gösteren eserlerdir.

Elimizdeki balüster örnekleri ise yalnızca templon ve nef ayırımında değil, ambon, kathedra, baldaken gibi unsurlarda da kullanılmış olmalıdır. Boyutları bize bu unsurun çeşitli amaçlar için kullanılmış olması gerektiğini göstermektedir. Elimizde templona ait olduğunu bildiğimiz bir adet balüster bulunmaktadır. Oldukça anıtsal ve gösterişli olan bu balüster katalogumuzda 163 katalog numarası ile yer almaktadır. Benzerine civar örneklerde rastlamadığımız balüsterin ön cephesinde korinth başlıklı sütun bulunmaktadır. Bunun dışında balüster örneklerinde de diğer plastik

eserlerimizde gördüğümüz çoğu geometrik ve bitkisel figürler mevcuttur. Çoğunluklu olarak akanthus, kıvrık dal ve palmet motifleri ana bezemeyi oluşturmakta ve çiçek, yaprak, inci, haç gibi motifler ile tamamlanmaktadır.

Kataloğumuzda yer alan 13 sütun başlığı bulunmaktadır. Başlıklardan iki ion-impot ve bir ion başlığın mimari statik işlevii, iki adet tipini tam olarak tespit edemediğimiz katalog 174 ve 175 numaralı başlıkların ise sütun başlığı olarak kullanılmış olması gerektiği düşünülmektedir. Kataloğumuz içerisinde yer alan dört adet korinth başlık aynı işçilik ve boyut göstermesi sebebiyle templon kuruluşunda yer aldığı düşünülmektedir. Kalan bir kompozit, iki yivli başlıkların ise yine litürjik işlevde kullanılmış olması gerekmektedir. Sütun ve sütun başlıkları oldukça süslü ve özenli işlenmiştir. Sütun başlıklarında akanthuslar dışında, çiçek, yürek motifi, dil motifi, kymationu, inci dizisi, kurdele, yaprak, düğüm, haç ve çelenk motifleri görülmektedir.

Kataloğumuzda 15 adet sütun ve sütun ayağı bulunmaktadır. Farklı boyutlarda ve tiplerde olan bu sütuncelerden yalnızca biri hariç hepsi düz işlenmiştir. Kat. No. 184'te bulunan spiral yiv gövdeli sütun işçilik olarak farklılık oluşturmaktadır. Sütuncelerin ayak kısımlarından üçü aynı işçilik ve bezemeye sahip olup aynı kuruluşa aittir. Muhtemelen bir altar masasının ayaklarını oluşturmaktadırlar.

Hem statik hem de estetik amaçla kullanılan frizler de 8 adet ve hem birbiri ile hem de diğer mimari eserlerle stil ve işçilik bakımından benzerdir. Frizler bezeme olarak da diğerleri ile paralel olarak yaprak, kıvrık dal, palmet ve sicim motifi kullanılarak bezenmiştir.

Kataloğumuzda üç adet ambon levha parçası bulunmaktadır. Bu parçalardan Kat. No. 123 tama yakın halde ve oldukça sade işlenmiştir. Ambon levhaları üzerinde üçgen, çiçek, elmas kesme ve akanthus motifleri ile karşılaşmaktayız.

Oldukça sade bırakılan diğer bir unsur olan altar tablaları altı adet olarak bulunmaktadır. Tablalardan üçü dörtgen formda, ikisi dairesel formda biri ise emin olmamakla beraber sigma formda olmalıdır. İçlerinden görünürde yalnızca ikisinde

bezeme görülmektedir. Yapraklar, kıvrık dallar, yürek motifi ve sarmaşıklar kazınmıştır. Bir diğerinde ise yalnızca kazıma bir haç motifi bulunmaktadır.

İşlevi belirlenemeyen olarak adlandırdığımız eserlerin içerisinde plaka levhalar bulunmaktadır. Zemin veya duvar kaplamasında kullanıldığını düşündüğümüz bu levha parçaları kendi içlerinde benzerlik göstermektedir.

Tez konusu kapsamında Ksanthos Antik kenti deposunda bulunan Bizans Dönemi mimari plastik eserlerinin geneline bakılarak bezeme değerlendirilmesinde bulunmuş ve grafikler çıkarılmıştır. Bu grafiklere göre motifler geometrik, bitkisel, figürlü, sembolik ve diğer olarak ayrılmış ve en çok kullanılan bezeme türünün bitkisel bezemeler olduğu görülmüştür. En çok kullanılan bezeme ise akanthus motifidir. Bu motifin farklı tiplerini örneklerimiz üzerinde görebilmekteyiz. Eserlerimiz içinde Akanthusun tomurcuk ve kıvrık dal ile birlikte işlendiği örneklerde bulunmaktadır. Bitkisel bezemeler içerisinde daha sonra palmet motifinin varyasyonları ve kıvrık dallar tercih edilmiştir. Eserler üzerinde yoğun çiçek motifine de rastlanmaktadır ancak çiçek çeşitleri oldukça fazladır. Hem yaprak farklılıkları, hem sayı farklılıkları bulunan çiçeklerden en çok karşımıza çıkan dört sivri yapraklı çiçek motifidir. Dört sivri yapraklı çiçeğin her bir yaprak ucunun başka bir yaprak ucuna değmesi ile oluşan bu örüntü ile sıkça karşılaşmaktayız.

Kataloğumuzda yer alan geometrik motiflerin içerisinde en çok daire motifi tercih edilmiştir. Motif sıklıkla merkezi konumda ve içerisinde farklı motifler bulundurarak işlenmiştir. Bezeme kompozisyonu içerisinde elmas kesme motifi de çok sık kullanılmış olup ana bezemeyi destekleyici şekilde kullanılmıştır. Bir diğer sık tercih edilen bezeme motifi ise eşkenar dörtgen motifidir. Çoğunlukla düğümlerle farklı bezemelere bağlanarak kullanılmıştır.

Geometrik bezeme sınıfına aldığımız soffit motifi Bizans mimari plastiğinde sık tercih edilen ancak bölgede ve Ksanthos'ta çok sık rastlamadığımız bezemelere örnektir. Bir balüster ve altar tablasında kabartma olarak karşımıza çıkmaktadır.

Sayıda az ve önemli bezeme unsurları figürlü bezemelerdir. Bu bezemelerden Pantokrator İsa Theotokos Meryem ve Vaftizci Yahya'nın bir arada bulunduğu bir templon arşitravı bulunmaktadır. Deisis kompozisyonuna sahip başka örnek Likya

bölgesinde tespit edilememiştir. Kat. No. 193'te incelenen bu arşitrav parçası, kataloğumuz bulunan diğer arşitravlarla aynı templon kuruluşuna aittir. Arşitravda figürler dışında monogram, palmet, çiçek, kemer, kıvrık dal ve yaprak motifleri bulunmaktadır.

İnsan figürü içeren bir diğer parça Kat. No. 88'de bulunan bir Aziz'dir. Bunun dışında üzerinde tavşan, tavus kuşu, balık bulunan levhalar ve üzerinde güvercinlerin yer aldığı bir lento (Kat. No. 196) tespit edilmiştir.

Kataloğumuzdaki bezemeler içerisinde sık karşılaştığımız ve sembolik bezemeler olarak katagorize ettiğimiz teşitli haç betimlemeleri bulunmaktadır. İncelediğimiz eserlerin içerisinde 31 adet haç tasviri ile karşılaşılmıştır. Haçların içerisinde kırık olması sebebiyle tespit edilemeyen bir grup bulunmaktadır. Haç tipleri içerisinde tespit edilebilen eşkollü haç, latin haçı ve Kristogram Haçtır. En çok tercih edilen ise eş kollü haçtır. Eş kollü haç grubuna malta haçı ve Yunan haçı da dahil edilmiştir. Çoğunlukla bu haçların kolları palmet şeklinde veya iki sivri uç ile sonlandırılmıştır. Bu bölgede sık tercih edilen bir bezeme çeşididir. Diğer sık tercih edilen haç grubu Latin haçtır. Kristogram haç ise altı kollü olarak işlenmiştir.

Sembolik bezemeler arasında nadir görülen monogram ise kataloğumuzdaki yalnızca üç eserde karşımıza çıkmıştır. Deisis kompozisyonlarında özellikle kişiyi tanıtmak amaçlı kullanılan monogram kataloğumuzda bulunan bir levhada da haç yanında tespit edilmiştir.

Kataloğumuzda bulunan 5 eserde matkap işçiliği görülmektedir. Matkap işçiliği Likya bölgesinde sevilen bir süslemedir. 5. yüzyılda II. Theodosios döneminde imparatorluk sanatı ürünlerinde görülmeye başlayan matkap işi örnekleri, 6. yüzyılda I. Iustinianos döneminde yaygınlaşarak başkent dışında Anadolu'da da uygulanmıştır (Doğan, 2003: 188).

Kataloğumuzda bulunan eserlerin bezemesi yoğun olarak kabartma tekniği ile yapılmıştır. Rölyef şeklinde oldukça yüksek kabartma görülen eserlerin başında ise sütun başlıkları gelmektedir. Başlıklarda bulunan akanhuslar başlıktan tamamen çıkar vaziyette işlenmiştir. Bu şekilde yüksek kabartma olarak işlenen diğer bir obje kataloğumuzda bulunan iki adet konsoldur.

Eserlerin 61 tanesinde kazıma tekniği kullanılmıştır. Kazıma tekniği özellikle levha grubunda sık karşımıza çıkmaktadır. Levha dışında konsollarda, altar tablalarında bezeme olarak görülürken templon arşitravlarında monogramlar kazıma şeklinde uygulanmıştır.

Araştırma esnasında yapılan bezemelerin bir kısmında boya kalıntıları tespit edilmiştir. Kaplama plakası olduğunu düşündüğümüz ve kesin kanıya varamadığımızdan işlevi bilinmeyenler grubunda incelediğimiz bu plakaların beşinde oldukça yoğun şekilde kırmızı boya görülmektedir. Özellikle kabartma ile bezeme yapıldıktan sonra alçakta kalan kısımlar kırmızı ile boyanmıştır. Yine levhalar grubunda yer alan ve muhtemelen litürjik amaçla kullanılan bir levha parçası üzerindeki kazıma yazının içerisi de kırmızı boya ile boyanmış olduğu görülmektedir.

Kullanılan bu mimari plastik eserlerin malzemelerine bakıldığında yoğun kireç taşı kullanımı görülmektedir. Erken dönem kiliselerinde çoğunlukla tercih edilen kireç taşının kataloğumuzda yerel olduğunu düşündüğümüz kireç taşından yapılan dört parça bulunmaktadır. Bunlar biraz daha koyu renkte daha toprağı andırır vaziyettedir. Oldukça yumuşak, aşınması ve işlenmesi kolay durumdadır. Kataloğumuzu oluşturan 228 eserden yalnızca sekiz tanesi mermerden yapılmıştır. Kataloğumuzda bulunan altı adet altar tablası da mermerdendir. Bunun dışında iki sütunce parçası da yine mermerden yapılmıştır. Sütuncelerden biri kırmızımsı damarlı bir mermerdir.

Ksanthos Antik kenti Bizans Dönemi mimari plastik eserleri tek tek incelenerek envanterlenmiştir. Henüz kentte bulunan tüm Bizans dönemi yapıları kazılmamış ve kentin bu dönemine ışık tutulmamıştır. Bu sebeple incelenen bu eserlerin büyük bir kısmının kesin işlevi bilinmemektedir. Benzerlerinden ve daha önce yapılan yayınlardan, kazı arşivlerinden de yararlanarak bu eserlerin işlevleri tespit edilmeye çalışılmıştır.

Tüm eserlerin bezeme kompozisyonları detaylı olarak incelendiği zaman kilise mimarisinde kullanılan plastik eserlerin, özellikle kataloğumuzda da yoğunlukta bulunan litürjik plastik eserlerin, oldukça gösterişli ve ince işçilikli olduğu görülmektedir. Anıtsal templon kuruluşlarının varlığına referans veren eserler yoğunluktadır. Eserler malzeme özellikleri, üslup, motif ve teknik bakımından Likya

Bölgesi'nin genel bezeme ve mimari plastik taş eserlerinin özelliklerini taşımaktadır. Eserler çoğunlukla kentin mimari yapılaşmasının fazla olduğu 5. ve 6. Yüzyıla ait olmalıdır.



KAYNAKÇA

Akşit, Oktay (1967). **Likya tarihi**. Edebiyat Fakültesi Matbaası.

Alp, Oğuz (2013). Burdur Arkeoloji Müzesi'nden Geç Roma-Erken Bizans Dönemi'ne Ait Üç İon Sütun Başlığı. (ed. M. Tekocak), **K. Levent Zoroğlu'na Armağan**. Antalya: Suna İnan Kıraç Akdeniz Medeniyetleri Araştırma Enstitüsü. 63-71.

Alpaslan, Sema (1998). Demre Aziz Nikolaos Kilisesi'ndeki Trapez Kesitli Levhalar, Levha Üstü Ve Levha Kaideleri. **Adalya**, 2, 235-247.

Alpaslan, Sema (1996). **Antalya'nın Demre (Kale) ilçesindeki H. Nikolaos Kilisesi'nde Dini Ayinle İlgili Plastik Eserler**. Yayımlanmamış Yüksek Lisans Tezi. Hacettepe Üniversitesi Sosyal Bilimler Enstitüsü Ankara.

Alpaslan, Sema (2000). "Antalya İli ve Likya Bölgesi'nde Bizans Dönemine Ait Taş Eserler-1999 Yılı Araştırmaları", **Kültür Bakanlığı**, XVIII. Araştırma Sonuçları Toplantısı I, Ankara, 107-114.

Alpaslan, Sema (2001). "Architectural Sculpture in Constantinople and the Influence of the Capital in Anatolia", Byzantine Constantinople: Monuments, **Topography and Everyday Life Acts of a Colloquium Held in İstanbul** (ed. N. Necipoğlu), 187-201.

Alpaslan, Sema (2003). "Antalya ve Likya'nın Bizans Çağı Mimari Plastikinin Motif ve Stil Değerlendirmesi, **Adalya VI**, Akmed Yayınları, İstanbul, 251- 264.

Amstrong, Pamela (1998). "Nomadic Seljuks In "Byzantine" Lycia: New Evidence." Byzantine Asia Minor (6th– 12th Centuries), 321-38.

Andıç, Ayşegül (2012). **İzmir Arkeoloji Müzesi'ndeki Bizans Dönemi Taş Eserleri**, Yüksek Lisans Tezi, Çanakkale Onsekiz Mart Üniversitesi Sosyal Bilimler Enstitüsü, Çanakkale.

Arıkan, Suna Çağaptay (2001). **The Church at Choma (Hacımusalar Elmalı-Antalya) and Its Materials**, Yüksek Lisans Tezi, The Institute of Economics and Social Sciences of Bilkent University, Ankara.

Armağan, Muhsine Eda (2010). **Kuşadası, Kadıkalesi'ndeki Bizans Dönemi Taş Eserleri**, Yüksek Lisans Tezi, İzmir.

Arslan, Aytuğ (2014). **Konya Çevresi Bizans Dönemi Mimari Plastikliği. Doktora Tezi**, Anadolu Üniversitesi Sosyal Bilimler Enstitüsü Sanat Tarihi Anabilim Dalı: Eskişehir.

Aslan, Erdoğan ve diğerleri (2022). "**KSANTHOS – LETOON KAZI ÇALIŞMALARI: 2020**". Kültür Bakanlığı Kazı Sonuçları Toplantısı, Ankara. 99-110.

Aytekin, Füsün (2019). Bursa Arkeoloji Müzesi Bizans Dönemi Mimari ve Litürjik İşlevli Yapısal Elemanları. Yayınlanmamış Yüksek Lisans Tezi, Anadolu Üniversitesi. Eskişehir.

Bean, George E. (1998). Eskiçağda Lykia Bölgesi. Ege Yayınları.

Berges Dietrich ve Christoph Börker (1998). Tyana 1996-1997. XVI Araştırma Sonuçları Toplantısı, 315-327.

Büyükkolancı, Mustafa, (2011) “Efes Artemis Tapınağı Kilise İşlevi Kazandı mı?”, Festschriftfür F. Hueber, 109-120.

Can, Birol ve Demet Beşikçi (2020). "Sigma Formlu Masalar ve Blaundos Altar Tablası." **CEDRUS.** 383-400.

Canbilen, Hande ve Lebouteiller, Pascal ve Sodini, Jean P. (1996). "La basilique de l'acropole haute de Xanthos", **Anatolia Antiqua** 4, 201-229.

Çavdar, Meltem (2014). Kırklareli Vize'den Geç Antik –Bizans Dönemi Mimari Plastik Taş Eserler. İstanbul Teknik Üniversitesi, Fen Bilimleri Enstitüsü (Yayınlanmış Yüksek Lisans Tezi), İstanbul.

Cumaloğlu, Aslı (2011). Hadrianopolis ve Çevresi Geç Antik- Erken Bizans Mimari Plastik Örnekleri, (Yüksek Lisans Tezi), Dokuz Eylül Üniversitesi Sosyal Bilimler Enstitüsü Sanat Tarihi Anabilim Dalı. İzmir.

Çevik, Nevzat (2015). Lykia Kitabı, AKMED: İstanbul.

Çörtük, Ufuk (2008). “Ksanthos-Letoon”, **Aktüel Arkeoloji,** 9, 102-112: Edirne.

Demargne, Pierre (1958). “Fouilles de Xanthos”, Tome I **Les piliers funéraires.** Paris.

Demir, Çağlar (2020). Adreake Antik Kenti A Kilisesi Mimari Plastik Eserleri. Yüksek Lisans Tezi, İstanbul Üniversitesi Sosyal Bilimler Enstitüsü Sanat Tarihi Anabilim Dalı: İstanbul.

Demiriz, Yıldız (1967). “Demre'deki Aziz Nikolaus Kilisesi”, **Türk Arkeoloji Dergisi,** 15/1, 13-34.

Demirton, Ceren (2018). Patara Kent Bazilikası Litürjik Taş Eserleri. Yüksek Lisans Tezi, Akdeniz Üniversitesi Sosyal Bilimler Enstitüsü Sanat Tarihi Anabilim Dalı: Antalya.

Dennert, Martin (1995). "MittelByzantinische Ambone", **IstMitt** 45, 137-147.

Des Courtils Jacques ve Laroche Didier (1999). Xanthos - le Létôon: Rapport Sur La Campagne de 1998. **Anatolia Antiqua,** Tome 7, 367-399.

Des Courtils, Jacques (1998). “L’appareil Polygonal Lesbien et L’architecture Eolique”, **REA**, Vol. 100, 1998, 125 – 137.

Des Courtils, Jacques ve Cavalier Laurance (2001). "The City of Xanthos", bk.: P. David (ed.), Urbanism in Western Asia Minor, New Studies on Aphrodisia, Ephesos, Hierapolis, Pergamon, Perge and Xanthos, **AJA Supplementary Series 45**, 148-171.

Des Courtils, Jacques (2003), **Ksanthos ve Letoon Rehberi**. Ege Yayınları: İstanbul.

Des Courtils, Jacques (2003), **Ksanthos ve Letoon Rehberi**. Ege Yayınları: İstanbul.

Des Courtils, Jacques (2010). Xanthos. Rapport sur la campagne de 2009. **Anatolia antiqua. Eski Anadolu**, 2010, 18: 277-299.

Doğan, Sema (2004). Alanya Müzesi’ndeki Bizans Dönemi Taş Eserleri, **22. Araştırma Sonuçları Toplantısı**, 2.Cilt, 71-77.

Doğan, Sema (2007). “Likya’da Bizans Taş Yapıtları”, **III. Uluslararası Likya Sempozyumu**, 7-10 Kasım 2005 Antalya, İstanbul, 209-224.

Dönmez, Aytaç (2014). **Ksanthos Kenti Batı Agorası**, Yayınlanmamış Yüksek Lisans Tezi, Akdeniz Üniversitesi, Sosyal Bilimler Enstitüsü, Antalya.

Dönmez, Aytaç (2018). Xanthos West Agora II: Alteration and Transformation in the Byzantine Period. **Adalya**, (21), 273-314

Duval, Noël ve al. Salona I. (1994). Recherches Archéologiques Franco-Croates À Salone. Catalogue De La Sculpture Architecturale Paléochrétienne De Salone. Persée-Portail Des Revues Scientifiques en SHS.

Erdoğan, Halil Mert (2017). **Ksanthos’un Polygonal Duvarları**. Akdeniz Üniversitesi, Sosyal Bilimler Enstitüsü (Yayınlanmış Yüksek Lisans Tezi), Antalya.

Ermış, Ümran Melda (2003). **İzmir ve Manisa Çevresindeki Orta Bizans Dönemi Templon Arşitravları**, İstanbul Teknik Üniversitesi Sosyal Bilimler Enstitüsü Yayınlanmamış Yüksek Lisans Tezi: İstanbul.

Evcim, Seçkin, ve Mehmet Cihangir Uzun (2017). Olympos Bizans Dönemi delikli levhaları, BY Olcay Uçkan. Olympos I, **2000-2014 Araştırma Sonuçları**, 117-144.

Feld, O.: “Die Innenausstattung Der Nikolaoskirche in Myra”, **Myra Eine Lykische Metropole in antiker und byzantinischer Zeit**, ed., J. Borchhardt, Istanbuler Forschungen 30, Berlin, 1975b, ss.360-397.

Fellows, Sir Charles (1841). **Küçük Asya’da İkinci Bir Gezi Sırasında Tutulan Bir Dergi Olan Likya’daki Keşiflerin Hikayesi**. LP.

Fellows, Sir Charles (1852). “Travels and Researches in Asia Minor, Particularly in the Province of Lycia”, **Travels And Researches IV**: London.

Fıratlı, Nezh (1990). La sculpture byzantine figuree au Musee archeologique d'Istanbul, Paris.

Foss Clive (1994). "The Lycian Coast in the Byzantine Age" **Dumbarton Oaks Papers, Vol. 48.** 1-52

Foss Clive (1996). "Cities, Fortresses and Villages of Byzantine Age". **Asia Minor. Aldershot, Great Britain: Variorum.**

Gouffier, Choiseul (1782). **Voyage Pittoresque de la Grece.** Paris.

Günay, Hakan (2009). **Kocaeli Müzesindeki Bizans Devri Mimari Plastikleri.** Yayınlanmamış Yüksek Lisans Tezi, Sakarya Üniversitesi.

Harrison, R. Martin (1963). **Churches and Chapels of Central Lycia; Anatolian studies: journal of the British Institute of Archaeology at Ankara.** Cambridge University Press.

Hellenkemper, Hansgerd ve Friedrich Hild (2004). "Lykien und Pamphylien", Tabula Imperii Byzantini 8, Wien.

Herodotos, I. (1983). "**Herodot Tarihi**", Çev.: M. Ökmen – A. Erhat.

Hild, Friedrich (2004). "Lykien in den Notitiae Episcopatumum," Jahrbuch der Österreichischen Byzantinistik 54, 1-18.

İdil, Vedat (1976). **Anadolu'da Roma İmparatorluk Çağı Korinth Başlıkları.** Anatolia 20. Ankara. S.1. 60

İşler, Bülent (2009). **Likya Bölgesi'nde Karabs.el Asarcık'taki Erken Bizans Dönemi Yerleşimi.** Doktora Tezi, Hacettepe Üniversitesi Sosyal Bilimler Enstitüsü Sanat Tarihi Anabilim Dalı: Ankara.

Kalinka, Ernstvs (1901). **Titvli Asiae Minoris I–III** 1. Wien.

Karademir, Havva (2016). **Erken Klasik Dönem Ksanthos Kabartmaları Stil ve İkonografi,** Akdeniz Üniversitesi, Sosyal Bilimler Enstitüsü (Yayınlanmamış Doktora Tezi), Antalya.

Kautzsch, Rudolf (1936). **Kapitellstudien,** Beitrage zu Einer Geschichte des Spatantiken Kapitells im Osten Vom Vierten bis ins Siebente Jahrhundert. Berlin.

Kaya, Erkan (2017). **Türkiye Müzelerinde Bulunan Erken Bizans Dönemi (M.S. 4.-6. Yy.) İon Sütun Başlıkları.** Yayınlanmamış Yüksek Lisans Tezi. Anadolu Üniversitesi Sosyal Bilimler Enstitüsü Sanat Tarihi Anabilim Dalı. Eskişehir.

Kıpramaz, Ali (2019). **Herakleia Pontike (Karadeniz Ereğli) Bizans Dönemi Taş Eserleri.** Yüksek Lisans Tezi, Mersin Üniversitesi Sosyal Bilimler Enstitüsü Sanat Tarihi Anabilim Dalı: Mersin.

Maguire, E. Dauterman (2006). *The Glory of Byzantium Art and Culture of the Middle Byzantine Era A. D. 843 – 1261*, New York: The Metropolitan Museum of Art.

Maniere-Leveque ve Anne-Marie (2013). **Corpus of The Mosaics of Turkey I-Lycia-Xanthos II**, Uludağ Üniversitesi Baskısı: Bursa.

Marksteiner, Thomas ve Phillipp Niewöhner (2004). “Die Kirche von Isthada in Lykien”, **Mitteilungen Zur Christlichen Archäologie 10, Österreichische Akademie der Wissenschaften**, Wien, 2004, 21-51.

Metzger, Henri (1973). *Campagne de 1971 au Letoon et a Xanthos*. 117-227.

Niewöhner, Philipp (2006). “Frühbyzantinische Steinmetzarbeiten in Kütahya Zu Topografie, Steinmetzwesen und Siedlungsgeschichte einer zentralanatolischen Region”, **Istanbul Mitteilungen**, 56, 407-474.

Önen, Nihal, (2014). “Yeni Yazıtlar Işığında Ksanthos Epigrafi Çalışmaları” / “Epigraphical Work At Xanthos – Light From The New Inscriptions” **Cedrus Vol. II**, 307 – 323.

Ötüken, Yıldız (1996). “Forschungen im nordwestlichen Kleinasien: antike und byzantinische Denkmäler in der Provinz Bursa”. **IstMitt. Beih. 41**, Ernst Wasmuth Verlag, Tübingen.

Özdin, Yasemin (2014). **Kocaeli Merkezde Bulunan Bizans Dönemi Taş Eserleri**. Yayımlanmamış Yüksek Lisans Tezi, Selçuk Üniversitesi: Konya.

Öztaşkın, Gökçen (2015). “Stratonikeia Kenti Bizans Dönemi Liturjik Taş Eserleri”, Ed. B. Söğüt, *Stratonikeia Çalışmaları 1. Stratonikeia ve Çevresi Araştırmaları*, 159-173: İstanbul.

Öztaşkın, Gökçen K. ve Sertel, Sinan (2017). “Olympos Piskoposluk Kilisesi’ndeki Nef Ayırımı Düzenlemeleri ve Levha Yanı Uygulaması”, **Adalya**, (20), 353-374.

Parman, Ebru (2002). **Ortaçağ’da Bizans Dönemi’nde Frigya ve Bölge Müzelerindeki Bizans Taş Eserleri**, Anadolu Üniversitesi, Edebiyat Fakültesi Yayınları, 2002.

Peschlow, (1975). “Byzantinische Plastik in Didyma”, **IstMitt 25**.

Peschlow, Urs (1990) *Materialien zur Kirchedes H .Nikolaos in Myra im Mittelalter*", *Istanbul Mitteilungen*, 40: 207 -258.

Peschlow, Urs (2006). “Altar und Reliquie. Form und Nutzung des frühbyzantinischen Reliquienaltars in Konstantinopel”, **Architektur und Liturgie, Akten des Kolloquiums vom 25, bis 27**, 175-202.

Raptis, Konstantinos T. ve **Vassiliadou**, Styliani T. (2015). “Early Christian Marble Tables in Cyprus: Typology, Use, Origin, and Distribution” **Proceedings of the 8th Annual Postgraduate Cypriot Archaeology**, 257-287.

Raynaud, Marie- Patricia (2009). **Corpus of The Mosaics of Turkey I-Lycia-Xanthos. The East Basilica**, Uludağ Üniversitesi Yayınları, İstanbul-Bursa, 2009, 56-58.

Raynaud, Marie- Patricia (2007). Xanthos, East Basilica, Corpus of Mosaics of Turkey, Volume 1. **IV. Uluslararası Türkiye Mozaik Körpüsü Sempozyum Bildirileri “Geçmişten Günümüze Mozaik Körpüsü”** s. 119-122. Bursa.

Russo, Ethan (2002). “Considérations sur la sculpture architecturale et décorative à Nicée à l’époque paléochrétienne”, **Bizantinistica Rivista di Studi Bizantini e Slavi**, IV, 1-11.

Sağman, Nihal (2007). **Kaunos Palaestra Terası Kubbeli Bazilikası Restorasyon Projesi**. Yüksek Lisans Tezi. İstanbul Teknik Üniversitesi Fen Bilimler Enstitüsü: İstanbul.

Serdar, Pınar (2010). **Likya ve Pamfilya Bölgeleri’ndeki Bizans Dönemi Taş Eserlerinin Motif, Bezeme Tekniği ve Malzeme Değerlendirmesi**. Yayınlanmamış Yüksek Lisans Tezi. Hacettepe Üniversitesi Sosyal Bilimler Enstitüsü Sanat Tarihi Anabilim Dalı. Ankara

Sertel, Sinan (2017). **Olympos Piskoposluk Kilisesi ve Vaftizhanesi Litürjik Taş Eserleri**. Yayınlanmamış Yüksek Lisans Tezi, Pamukkale Üniversitesi Sosyal Bilimler Enstitüsü Sanat Tarihi Anabilim Dalı. Denizli.

Sevin, Veli (2007). **Anadolu’nun Tarihi Coğrafyası I**. Türk Tarih Kurumu Yayınları: Ankara.

Sodini, Jean Pierre (1976). “L’ambon de la rotonde Saint-Georges: Remarques Sur la Typologie et le Décor”, **Bulletin de Correspondance Hellénique**, 493-510.

Sodini, Jean Pierre (1980).” Une iconostase Byzantine a Xanthos”, **Actes du Colloque sur, la Lycie Antiqua**, 119-148. Paris.

Sodini, Jean-Pierre (1989). **Les groupes épiscopaux de Turquie** (à l'exception de la Cilicie), Publications de l'École Française de Rome, 123.1: 405-426.

Sodini, Jean-Pierre (1994). **Les ambons medievaux a Byzance: vestiges et problemes**. In: Thymia: ste mneme tes Laskarinas Mpura: Athena.

Sodini, Jean-Pierre (1998). “Tables de Xanthos”, **Deltion tes Christianikes Archaiologikes Hetaireias Ser. 4**, vol. 20. 41-46.

Sodini, Jean-Pierre (2010). Les portes centrales de la basilique Est (Cathedrale) de Xanthos, In: S. Dogan/M. Kadiroglu (eds), Bizans ve Çevre Kulturler. Prof. Dr. S. Yildiz Otuken'e Armagan (Istanbul 2010) 319-331.

Sodini, Jean-Pierre (2012). A Slab with Opposed Peacocks in the Xanthos Eastern Basilica. FS Arne Effenberger. 135-146.

Strabon, XIV. (2005). “Geographika”, Çev. A. Pekman, Arkeoloji ve Sanat Yayınları: İstanbul.

Tekinalp, V. Macit (2000). Geç Antik dönem sonrasında ve Ortaçağ’da (MS 4.-14. yy) Andriake Kenti. Yayınlanmamış Doktora Tezi, Hacettepe Üniversitesi: Ankara.

Temple, Çiğdem (2001). Erken Bizans Dönemi Sütun Başlıkları Tipleri ve Terminolojisi Üzerine Bir Çalışma. Sanat Tarihinde Terminoloji Sorunları Semineri I, 239-251.

Temple, Çiğdem (2013). Konya/İkonion ve Çevresinde Bulunan Bizans Dönemi Taş Eserleri. Yayınlanmamış Doktora Tezi, Hacettepe Üniversitesi: Ankara.

Tiryaki, Ayşe (2014). Arkeolojik Kültürel Miras Araştırmaları’nda Bilgi-Belge Merkezlerine Duyulan İhtiyaç Üzerine: Ksanthos Deneyimi, 1. Teorik Arkeoloji Grubu – Türkiye Toplantısı Bildirileri 1, 139-146: İzmir.

Tiryaki, Ayşe (2015). “Architectural decoration of the Episcopal Church of Rhodiapolis in Lycia”, Association for the Study of Marble & Other Stones in Antiquity, X, Proceedings of the Tenth International Conference of ASMOSIA, 21-26 May 2012, 377-384.

Tiryaki, Ayşe 2016. “Bursa İli, Nilüfer İlçesinde Bulunan Bizans Dönemine Ait Mimari Plastik Taş Eserler”, Odryses'ten Nilüfer'e Uluslararası Nilüfer 13-15 Kasım 2015 Sempozyumu, 817-841.

Türker, Ayşe Çaylak (2014). Çanakkale’den Ion-İmpost Sütun Başlıkları. OLBA, XXII. 337-368.

Uysal, Derya (1990) Türkiye Müzelerindeki Bizans Ambonları. Yüksek Lisans Tezi, Hacettepe Üniversitesi, Sosyal Bilimler Enstitüsü, Arkeoloji ve Sanat Tarihi Ana Bilim Dalı: Ankara.

Varkıvaç, Burhan (2013). “Ksanthos 2012 Yılı Kazıları”. ANMED, 62-70.

Varkıvaç, Burhan (2013). “Xanthos”, Unesco World Haritage In Turkey: Ankara, 191-200.

Varkıvaç, Burhan (2011). “Ksanthos 2012 Yılı Kazıları”. ANMED, 53-58.

Xydis, Stephen G. (1947). "The Chancel Barrier, Solea and Ambo of Hagia Sophia." **The Art Bullsten**. 29, 1-24: New York.

Yazgaç, Esin (1968). "Bizans Ambonlarının Mahiyeti ve Selanik Ambonu", **Arkitekt**, 332, 1968, 162-164.

Yıldırım, Şener (2006). **Philomelion'daki (Akşehir) Bizans Dönemi Taş Eserleri**. Yayımlanmamış Yüksek Lisans Tezi, Hacettepe Üniversitesi: Ankara.

Zollt, Thomas (1994). Kapitellplastik Konstantinopels vom 4. bis 6. Jahrhundert n. Chr. Forschungsstelle Asia Minör im Seminar für Alte Geschichte der Westfälischen Wilhelms-Universität Münster.



TABLOLAR

Tablo 1. Ksanthos Antik Kenti'nde Görülen Motifler

Geometrik Motifler	Bitkisel Motifler
Daire	Akantus
Kare	Tomurcuk
Eşkenar Dörtgen	Kıvrık dal
Üçgen	Palmet
Antrolak	Başak
Soffit	Çiçek
Elmas Kesme	Çelenk
Sicim	Yaprak
Örgü	Nar
Düğüm	Üzüm
	Sarmaşık
Figürlü	Sembolik
Pantokrator İsa	Haç
Theotokos Meryem	Monogram
Vaftizci Yahya	
Aziz	Diğer
Tavşan	Kantharos
Tavus kuşu	İon Kymationu
Güvercin	Yazıt
Balık	Balık Pulu
	Sütun
	İnci

Tablo 2. Geometrik Motiflerin Görüldüğü Eserler

Motif	Kat. No.	İşlev	Teknik
Daire	41	Levha	Kabartma
	44	Levha	Kabartma
	48	Levha	Kabartma
	49	Levha	Kabartma
	51	Levha	Kabartma
	50	Levha	Kabartma
	54	Levha	Kabartma
	59	Levha	Kabartma
	62	Levha	Kabartma
	66	Levha	Kabartma
	70	Levha	Kabartma
	71	Levha	Kabartma
	72	Levha	Kabartma
	73	Levha	Kabartma
	75	Levha	Kabartma
	76	Levha	Kabartma
	77	Levha	Kabartma
	78	Levha	Kabartma
	79	Levha	Kabartma
	82	Levha	Kabartma
	84	Levha	Kabartma
	85	Levha	Kabartma
	97	Levha	Kabartma
98	Levha	Kabartma	
99	Levha	Kabartma	
100	Levha	Kabartma	
102	Levha	Kazıma	
176	Sütun Başlığı	Kabartma	

	193	Templon Arşitravı	Kabartma
	228	İşlevi Bilinmeyen	Kabartma
Kare-Dörtgen	98	Levha	Kabartma
	147	Balüster	Kabartma
	148	Balüster	Kabartma
Eşkenar Dörtgen	47	Levha	Kazıma
	49	Levha	Kabartma
	50	Levha	Kabartma
	51	Levha	Kabartma
	55	Levha	Kabartma
	56	Levha	Kabartma
	69	Levha	Kabartma
	75	Levha	Kabartma
	76	Levha	Kabartma
	79	Levha	Kabartma
	93	Levha	Kabartma
	97	Levha	Kabartma
	98	Levha	Kabartma
	110	Levha	Kabartma
	111	Levha	Kabartma
	112	Levha	Kabartma
	193	Templon Arşitravı	Kabartma
	194	Templon Arşitravı	Kabartma
226	İşlevi Belirsiz	Kabartma	
Üçgen	3	Levha	Kazıma
	4	Levha	Kazıma
	6	Levha	Kazıma
	7	Levha	Kazıma
	55	Levha	Kabartma
	56	Levha	Kabartma

	93	Levha	Kabartma
	105	Levha	Kabartma
	110	Levha	Kabartma
	111	Levha	Kabartma
	112	Levha	Kabartma
	115	Levha	Kabartma
	117	Levha	Kabartma
	123	Ambon Yan Levhası	Kabartma
	124	Ambon Yan Levhası	Kabartma
	221	İşlevi Belirsiz	Kabartma
	227	İşlevi Belirsiz	Kabartma
Antrolak	47	Levha	Kabartma
	49	Levha	Kabartma
	50	Levha	Kabartma
	69	Levha	Kabartma
	77	Levha	Kabartma
	158	Balüster	Kabartma
	159	Balüster	Kabartma
	194	Templon Arşitravı	Kabartma
	195	Templon Arşitravı	Kabartma
Soffit	162	Balüster	Kabartma
	207	Altar Tablası	Kabartma
	41	Levha	Kabartma
	44	Levha	Kabartma
	45	Levha	Kabartma
	48	Levha	Kabartma
	49	Levha	Kabartma
	50	Levha	Kabartma
	51	Levha	Kabartma
	53	Levha	Kabartma

Elmas Kesme	59	Levha	Kabartma
	78	Levha	Kabartma
	79	Levha	Kabartma
	82	Levha	Kabartma
	84	Levha	Kabartma
	85	Levha	Kabartma
	89	Levha	Kabartma
	91	Levha	Kabartma
	107	Levha	Kabartma
	116	Levha	Kabartma
	123	Ambon Yan Levhası	Kabartma
	133	Balüster	Kabartma
	150	Balüster	Kabartma
	154	Balüster	Kabartma
	157	Balüster	Kabartma
	158	Balüster	Kabartma
	228	İşlevi Belirsiz	Kabartma
	62	Balüster	Kabartma
Sicim	63	Levha	Kabartma
	66	Levha	Kabartma
	68	Levha	Kabartma
	86	Levha	Kabartma
	88	Levha	Kabartma
	91	Levha	Kabartma
	98	Levha	Kabartma
	106	Levha	Kabartma
	125	Balüster	Kabartma
	158	Balüster	Kabartma
	159	Balüster	Kabartma
	201	Friz	Kabartma

	203	Friz	Kabartma
	204	Friz	Kabartma
Örgü	11	Levha	Kabartma
	24	Levha	Kabartma
	108	Levha	Kabartma
	194	Templon Arşitravı	Kabartma
Düğüm	43	Levha	Kabartma
	49	Levha	Kabartma
	75	Levha	Kabartma
	76	Levha	Kabartma
	78	Levha	Kabartma
	79	Levha	Kabartma
	83	Levha	Kabartma
	85	Levha	Kabartma
	97	Levha	Kabartma
	98	Levha	Kabartma
	177	Sütun Başlığı	Kazıma
Dalga	33	Levha	Kazıma
	34	Levha	Kazıma
	71	Levha	Kazıma
	72	Levha	Kazıma
	104	Levha	Kazıma

Tablo 3. Bitkisel Motiflerin Görüldüğü Eserler

Motif	Kat. No.	İşlev	Teknik
Akantus	43	Levha	Kabartma
	44	Levha	Kabartma
	45	Levha	Kabartma
	47	Levha	Kabartma
	49	Levha	Kabartma
	50	Levha	Kabartma
	51	Levha	Kabartma
	52	Levha	Kabartma
	53	Levha	Kabartma
	54	Levha	Kabartma
	59	Levha	Kabartma
	62	Levha	Kabartma
	66	Levha	Kabartma
	68	Levha	Kabartma
	69	Levha	Kabartma
	78	Levha	Kabartma
	79	Levha	Kabartma
	80	Levha	Kabartma
	81	Levha	Kabartma
	82	Levha	Kabartma
84	Levha	Kabartma	
89	Levha	Kabartma	
98	Levha	Kabartma	
109	Levha	Kabartma	
116	Levha	Kabartma	
117	Levha	Kabartma	
119	Balüster	Kabartma	
120	Balüster	Kabartma	

	124	Ambon Yan Levhası	Kabartma
	126	Balüster	Kabartma
	127	Balüster	Kabartma
	129	Balüster	Kabartma
	130	Balüster	Kabartma
	132	Balüster	Kabartma
	133	Balüster	Kabartma
	136	Balüster	Kabartma
	142	Balüster	Kabartma
	143	Balüster	Kabartma
	144	Balüster	Kabartma
	145	Balüster	Kabartma
	146	Balüster	Kabartma
	147	Balüster	Kabartma
	149	Balüster	Kabartma
	150	Balüster	Kabartma
	151	Balüster	Kabartma
	152	Balüster	Kabartma
	156	Balüster	Kabartma
	160	Balüster	Kabartma
	165	Balüster	Kabartma
	167	Sütun Başlığı	Ajur
	168	Sütun Başlığı	Ajur
	169	Sütun Başlığı	Ajur
	170	Sütun Başlığı	Ajur
	171	Sütun Başlığı	Ajur
	172	Sütun Başlığı	Ajur
	173	Sütun Başlığı	Ajur
	174	Sütun Başlığı	Ajur
	175	Sütun Başlığı	Ajur

	196	Lento	Kabartma
	197	Lento	Kabartma
	213	Konsol	Ajur
	214	Konsol	Ajur
Tomurcuk	47	Levha	Kabartma
	54	Levha	Kabartma
	62	Levha	Kabartma
	66	Levha	Kabartma
	143	Balüster	Kabartma
Kıvrık dal	12	Levha	Kazıma
	13	Levha	Kazıma
	14	Levha	Kazıma
	15	Levha	Kazıma
	16	Levha	Kazıma
	17	Levha	Kazıma
	18	Levha	Kazıma
	19	Levha	Kazıma
	20	Levha	Kazıma
	21	Levha	Kazıma
	22	Levha	Kazıma
	23	Levha	Kazıma
	25	Levha	Kazıma
	26	Levha	Kazıma
	27	Levha	Kazıma
	28	Levha	Kazıma
	29	Levha	Kazıma
	30	Levha	Kazıma
	31	Levha	Kazıma
	35	Levha	Kazıma
36	Levha	Kazıma	

	43	Levha	Kabartma
	57	Levha	Kabartma
	58	Levha	Kabartma
	59	Levha	Kabartma
	60	Levha	Kabartma
	61	Levha	Kabartma
	62	Levha	Kabartma
	64	Levha	Kabartma
	67	Levha	Kabartma
	74	Levha	Kazıma
	82	Levha	Kazıma
	92	Levha	Kazıma
	109	Levha	Kabartma
	128	Balüster	Kabartma
	131	Balüster	Kazıma
	132	Balüster	Kabartma
	133	Balüster	Kabartma
	134	Balüster	Kabartma
	139	Balüster	Kabartma
	150	Balüster	Kabartma
	164	Balüster	Kabartma
	194	Templon Arşitravı	Kabartma
	201	Friz	Kabartma
	203	Friz	Kabartma
	204	Friz	Kabartma
Palmet	1	Levha	Kazıma
	3	Levha	Kazıma
	4	Levha	Kazıma
	6	Levha	Kazıma
	7	Levha	Kazıma

	12	Levha	Kazıma
	13	Levha	Kazıma
	20	Levha	Kazıma
	21	Levha	Kazıma
	22	Levha	Kazıma
	23	Levha	Kazıma
	25	Levha	Kazıma
	26	Levha	Kazıma
	35	Levha	Kazıma
	41	Levha	Kabartma
	42	Levha	Kabartma
	43	Levha	Kabartma
	49	Levha	Kabartma
	50	Levha	Kabartma
	51	Levha	Kabartma
	57	Levha	Kabartma
	58	Levha	Kabartma
	59	Levha	Kabartma
	60	Levha	Kabartma
	62	Levha	Kabartma
	64	Levha	Kabartma
	65	Levha	Kabartma
	70	Levha	Kabartma
	71	Levha	Kabartma
	72	Levha	Kabartma
	74	Levha	Kabartma
	78	Levha	Kabartma
	81	Levha	Kabartma
	82	Levha	Kazıma
	84	Levha	Kabartma

	88	Levha	Kabartma
	89	Levha	Kabartma
	92	Levha	Kazıma
	97	Levha	Kabartma
	135	Balüster	Kabartma
	136	Balüster	Kabartma
	145	Balüster	Kabartma
	178	Balüster	Kabartma
	193	Templon Arşitravı	Kabartma
	194	Templon Arşitravı	Kabartma
	198	Friz	Kabartma
	200	Friz	Kabartma
	213	Konsol	Kabartma
	214	Konsol	Kabartma
Başak	2	Levha	Kazıma
	3	Levha	Kazıma
	5	Levha	Kazıma
	8	Levha	Kazıma
	9	Levha	Kazıma
	10	Levha	Kazıma
	80	Levha	Kabartma
	81	Levha	Kabartma
	87	Levha	Kabartma
	88	Levha	Kabartma
	102	Levha	Kazıma
	196	Lento	Kabartma
	213	Konsol	Kazıma
	214	Konsol	Kazıma
	49	Levha	Kabartma
	50	Levha	Kabartma

Çiçek	51	Levha	Kabartma
	52	Levha	Kabartma
	54	Levha	Kabartma
	55	Levha	Kabartma
	56	Levha	Kabartma
	62	Levha	Kabartma
	65	Levha	Kabartma
	66	Levha	Kabartma
	68	Levha	Kabartma
	71	Levha	Kabartma
	72	Levha	Kabartma
	76	Levha	Kabartma
	77	Levha	Kabartma
	78	Levha	Kabartma
	79	Levha	Kabartma
	83	Levha	Kabartma
	85	Levha	Kabartma
	86	Levha	Kabartma
	89	Levha	Kabartma
	90	Levha	Kabartma
	97	Levha	Kabartma
	98	Levha	Kabartma
	102	Levha	Kabartma
	111	Levha	Kabartma
	116	Levha	Kabartma
	117	Levha	Kabartma
	123	Levha	Kabartma
	127	Balüster	Kabartma
139	Balüster	Kabartma	
140	Balüster	Kabartma	

	148	Balüster	Kabartma
	155	Balüster	Kabartma
	158	Balüster	Kabartma
	159	Balüster	Kabartma
	169	Balüster	Kabartma
	170	Balüster	Kabartma
	194	Templon Arşitravı	Kabartma
	195	Yüksek Kabartma	Kabartma
	215	İşlevi Belirsiz	Kabartma
	216	İşlevi Belirsiz	Kabartma
	217	İşlevi Belirsiz	Kabartma
	218	İşlevi Belirsiz	Kabartma
Çelenk	176	Sütun Başlığı	Kabartma
	196	Lento	Kabartma
	197	Lento	Kabartma
Yaprak	29	Levha	Kazıma
	30	Levha	Kazıma
	31	Levha	Kazıma
	36	Levha	Kazıma
	61	Levha	Kabartma
	67	Levha	Kabartma
	77	Levha	Kabartma
	86	Levha	Kabartma
	90	Levha	Kabartma
	137	Balüster	Kabartma
	139	Balüster	Kabartma
	140	Balüster	Kabartma
	153	Balüster	Kabartma
	154	Balüster	Kabartma
	161	Balüster	Kabartma

	176	Sütun Başlığı	Kabartma
	188	Sütunce Ayağı	Kabartma
	189	Sütunce Ayağı	Kabartma
	190	Sütunce Ayağı	Kabartma
	193	Templon Arşitravı	Kabartma
	199	Friz	Kabartma
	202	Friz	Kabartma
	203	Friz	Kabartma
	207	Altar Tablası	Kazıma
Nar	21	Levha	Kazıma
	28	Levha	Kazıma
	196	Lento	Kabartma
	197	Lento	Kabartma
Armut	196	Lento	Kabartma
	197	Lento	Kabartma
Üzüm	42	Levha	Kabartma
	43	Levha	Kabartma
	57	Levha	Kabartma
	58	Levha	Kabartma
	59	Levha	Kabartma
	60	Levha	Kabartma
	62	Levha	Kabartma
Sarmaşık	12	Levha	Kazıma
	29	Levha	Kazıma
	62	Levha	Kabartma
	74	Levha	Kabartma
	82	Levha	Kazıma
	92	Levha	Kazıma
	139	Balüster	Kabartma

Tablo 4. Figürlü Bezemelerin Görüldüğü Eserler

Motif	Kat. No.	İşlev	Teknik
Pantokrator İsa	193	Templon Arşitravı	Kazıma
Theotokos Meryem	193	Templon Arşitravı	Kazıma
Vaftizci Yahya	193	Templon Arşitravı	Kazıma
Aziz	88	Levha	Kabartma
Tavşan	63	Levha	Kabartma
Tavus kuşu	86	Levha	Kabartma
	87	Levha	Kabartma
	88	Levha	Kabartma
	104	Levha	Kabartma
Güvercin	196	Lento	Kabartma
Balık	82	Levha	Kazıma
	103	Levha	Kazıma

Tablo 5. Sembolik Bezemeler ve Görüldüğü Eserler

Motif	Kat. No.	İşlev	Teknik
Belirlenemeyen Haç	37	Levha	Ajur
	43	Levha	Kabartma
	72	Levha	Kabartma
	80	Levha	Kabartma
	93	Levha	Kabartma
	99	Levha	Kabartma
	103	Levha	Kabartma
	146	Balüster	Kabartma
	166	Balüster Başlığı	Kabartma
	224	İşlevi Belirsiz	Kabartma
	33	Levha	Ajur

Eş Kollu Haç	34	Levha	Ajur
	41	Levha	Kabartma
	48	Levha	Kabartma
	55	Levha	Kabartma
	56	Levha	Kabartma
	70	Levha	Kabartma
	72	Levha	Kabartma
	73	Levha	Kabartma
	78	Levha	Kabartma
	82	Levha	Kabartma
	94	Levha	Kabartma
	95	Levha	Kabartma
	96	Levha	Kabartma
	97	Levha	Kabartma
	113	Levha	Kabartma
	142	Balüster	Kabartma
	176	Sütun Başlığı	Kabartma
196	Lento	Kabartma	
224	İşlevi Belirsiz	Kabartma	
Latin Haçı	27	Levha	Kazıma
	29	Levha	Kazıma
	62	Levha	Kabartma
	99	Levha	Kabartma
	106	Levha	Kabartma
	211	Altar Tablası	Kazıma
Kristogram Haç	99	Levha	Kabartma
	100	Levha	Kabartma
	101	Levha	Kabartma
Monogram	95	Levha	Kabartma
	193	Templon Arşitravı	Kazıma

Tablo 6. Diğer Bezemeler ve Görüldüğü Eserler

Motif	Kat. No.	İşlev	Teknik
Kantharos	104	Levha	Kabartma
	132	Balüster	Kabartma
	164	Balüster	Kabartma
İon Kymationu	171	Sütun Başlığı	Kabartma
	173	Sütun Başlığı	Kabartma
	176	Sütun Başlığı	Kabartma
	177	Sütun Başlığı	Kabartma
	213	Konsol	Kabartma
	214	Konsol	Kabartma
Yazıt	15	Levha	Kazıma
	16	Levha	Kazıma
	17	Levha	Kazıma
	18	Levha	Kazıma
	21	Levha	Kazıma
	22	Levha	Kazıma
	25	Levha	Kazıma
	27	Levha	Kazıma
	28	Levha	Kazıma
	32	Levha	Kazıma
	35	Levha	Kazıma
Balık Pulu	74	Levha	Kabartma
	107	Levha	Kabartma
Sütun	163	Balüster	Kabartma
	41	Levha	Kabartma
	43	Levha	Kabartma
	44	Levha	Kabartma
	45	Levha	Kabartma

İnci	46	Levha	Kabartma
	47	Levha	Kabartma
	49	Levha	Kabartma
	51	Levha	Kabartma
	52	Levha	Kabartma
	68	Levha	Kabartma
	69	Levha	Kabartma
	77	Levha	Kabartma
	81	Levha	Kabartma
	89	Levha	Kabartma
	90	Levha	Kabartma
	116	Levha	Kabartma
	140	Balüster	Kabartma
	146	Balüster	Kabartma
	155	Balüster	Kabartma
	157	Balüster	Kabartma
	158	Balüster	Kabartma
	159	Balüster	Kabartma
	161	Balüster	Kabartma
	215	İşlevi Belirsiz	Kabartma
216	İşlevi Belirsiz	Kabartma	
217	İşlevi Belirsiz	Kabartma	
218	İşlevi Belirsiz	Kabartma	
228	İşlevi Belirsiz	Kabartma	

Tablo 7. Eser Türü Dağılımı



Tablo 8. Bezeme Tekniği Dağılımı

BEZEME TEKNİĞİ DAĞILIMI

■ Kazıma ■ Kabartma ■ Ajur ■ Delik işi

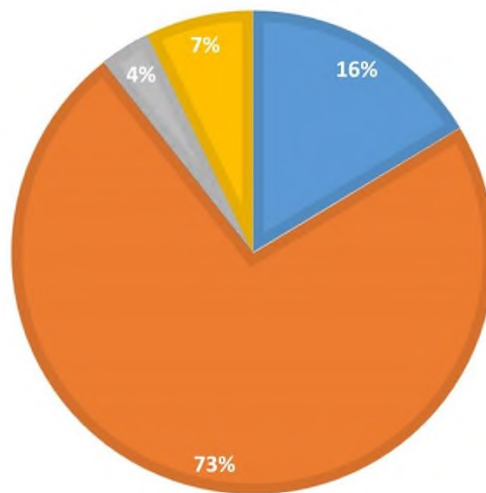

Tablo 9. Geometrik Motif Türü Dağılımı

GEOMETRİK MOTİFLER

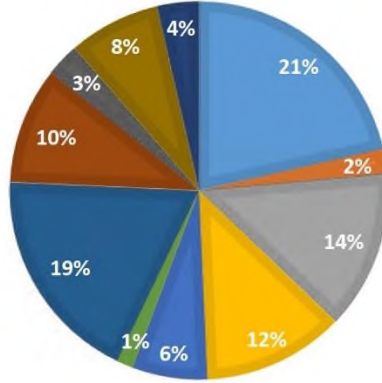

Tablo 10: Bitkisel Motif Türü Dağılımı

BİTKİSEL MOTİFLER

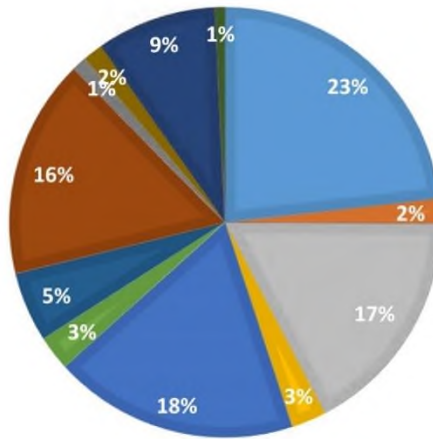
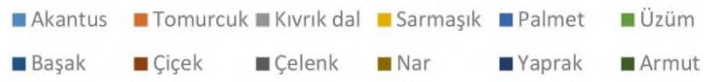

Tablo 11. Figürlü Motif Türü Dağılımı

FIGÜRLÜ

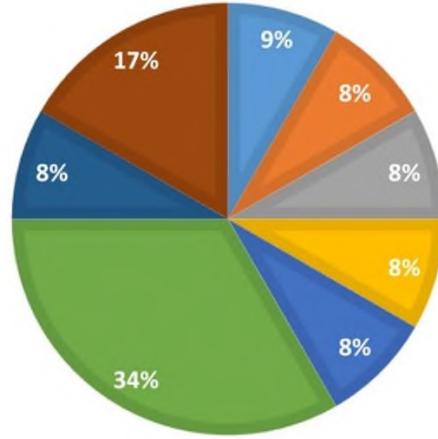

Tablo 12: Sembolik Motif Türü Dağılımı

SEMBOLİK

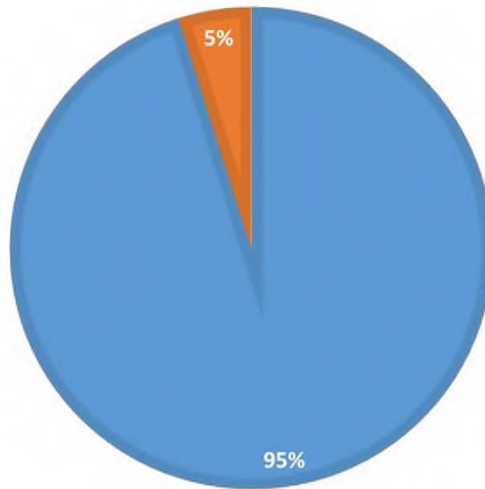

Tablo 13: Haç Tipi Dağılımı

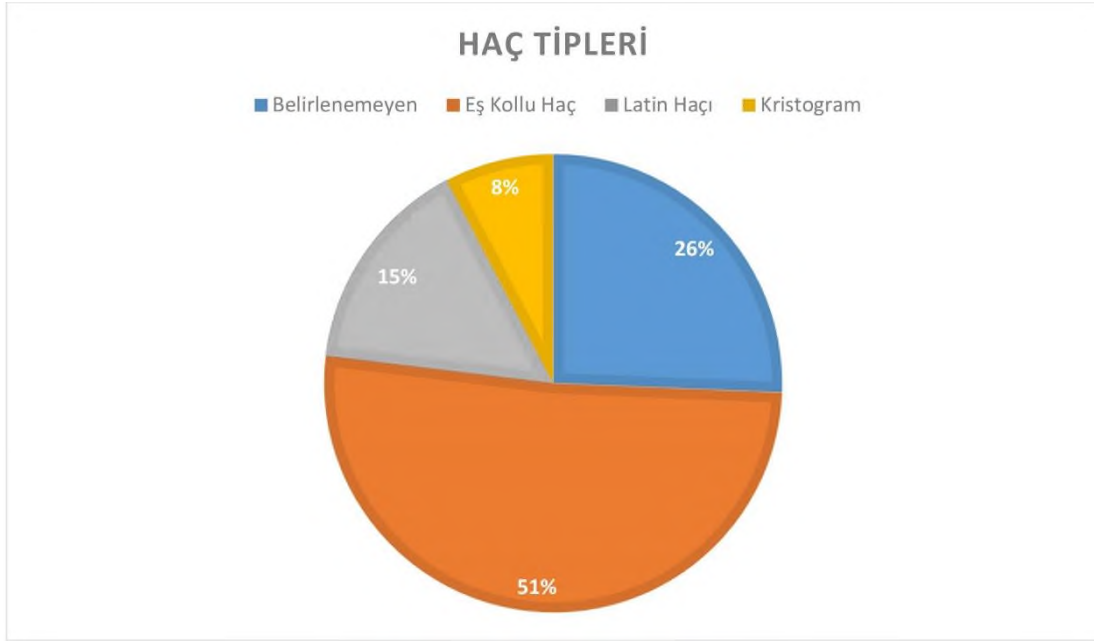

Tablo 13. Diğer Motif Türü Dağılımı

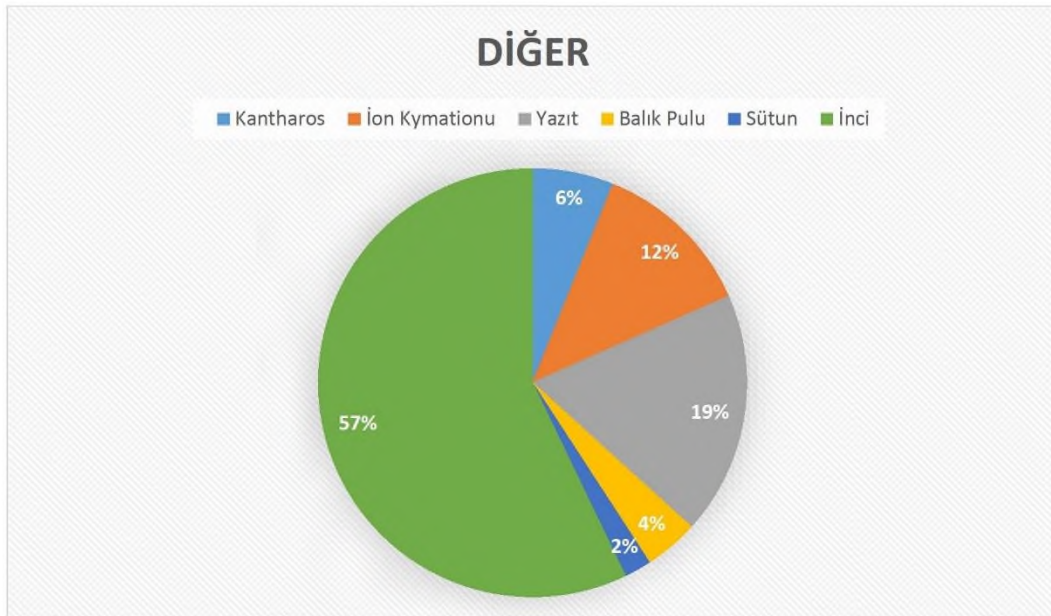

HARİTALAR



Harita 1. Likya Bölgesi (Hellenkemper ve Hild, 2004).

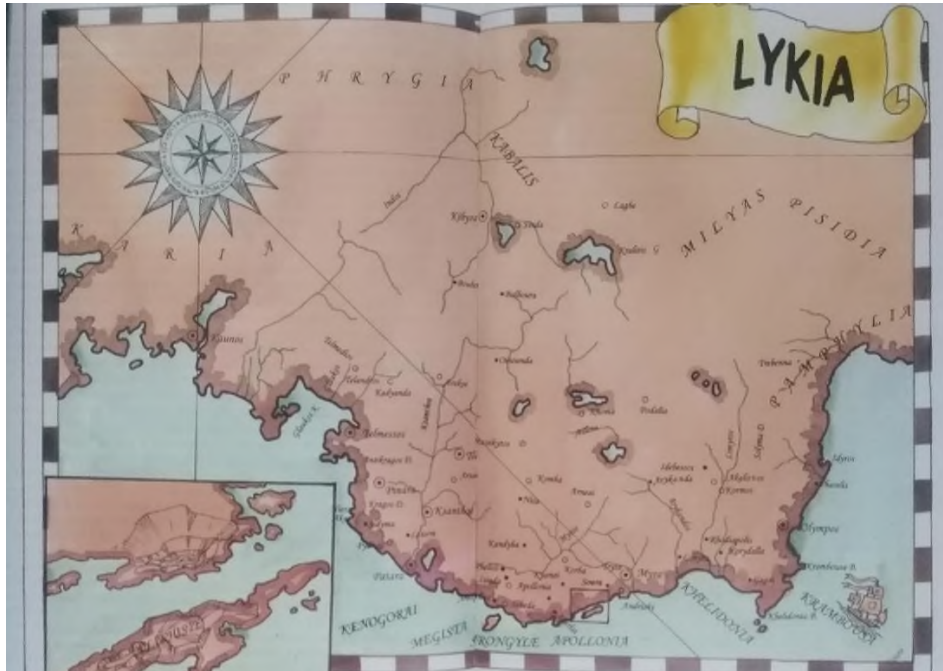

Harita 2. Likya Bölgesi Kentleri Haritası (Sevin, 2007: 28).

ÇİZİMLER

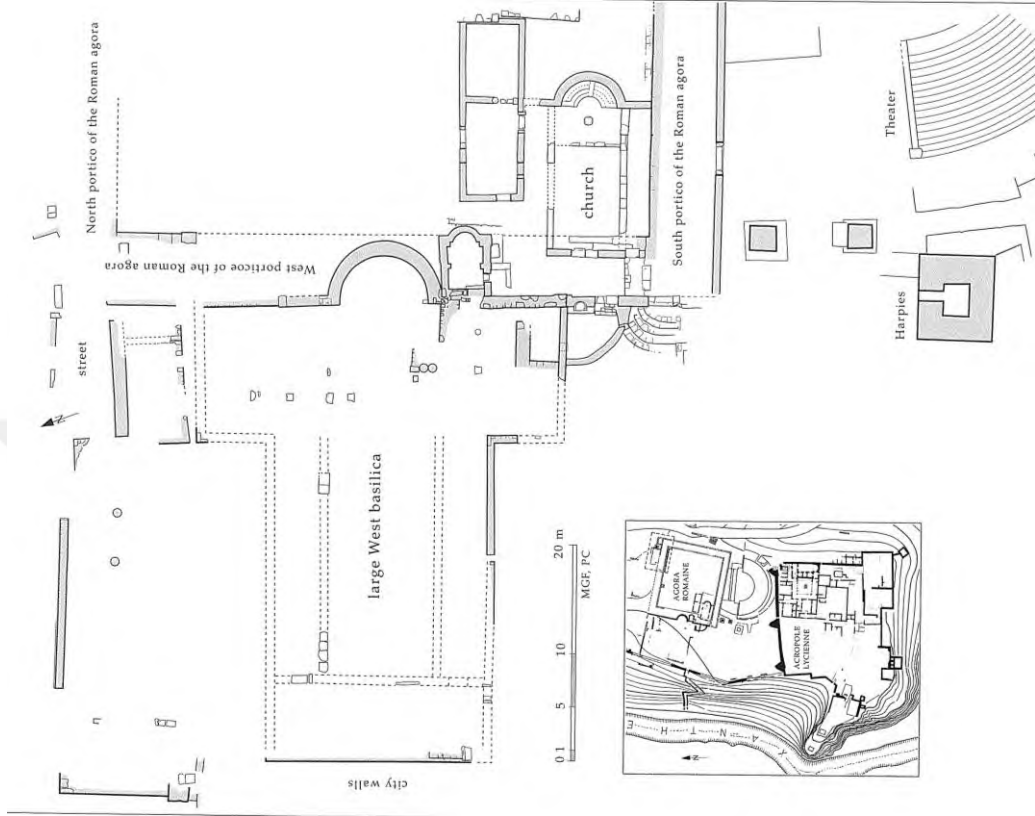

Çizim 1. Batı Agora Yapıları Plan (Maniere-Leveque, 2012: 87)

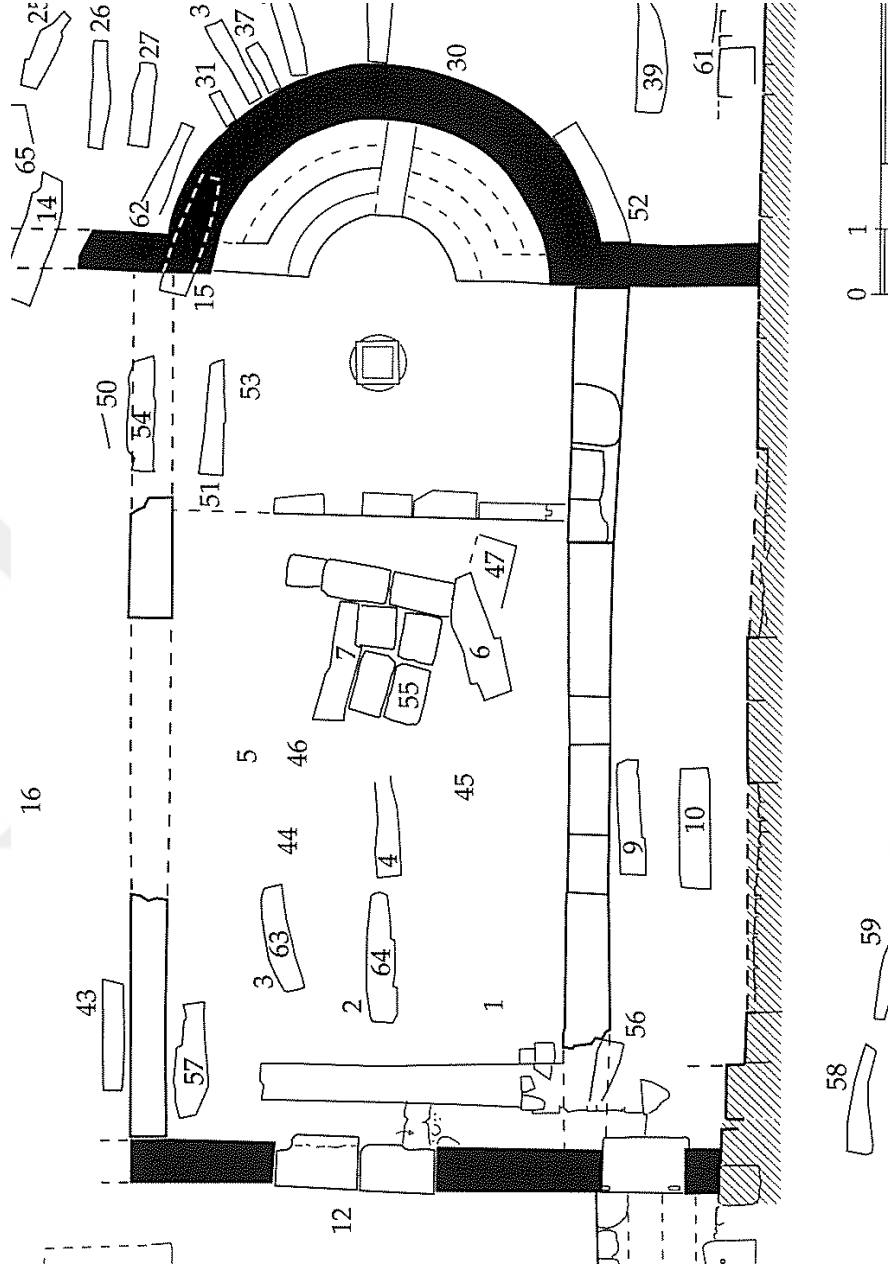

Çizim 2. Batı Agora Kilisesi Planı (Maniere-Leveque, 2012: 100)



Çizim 3. Batı Agora Şapeli Planı (Maniere-Leveque, 2009: 95)

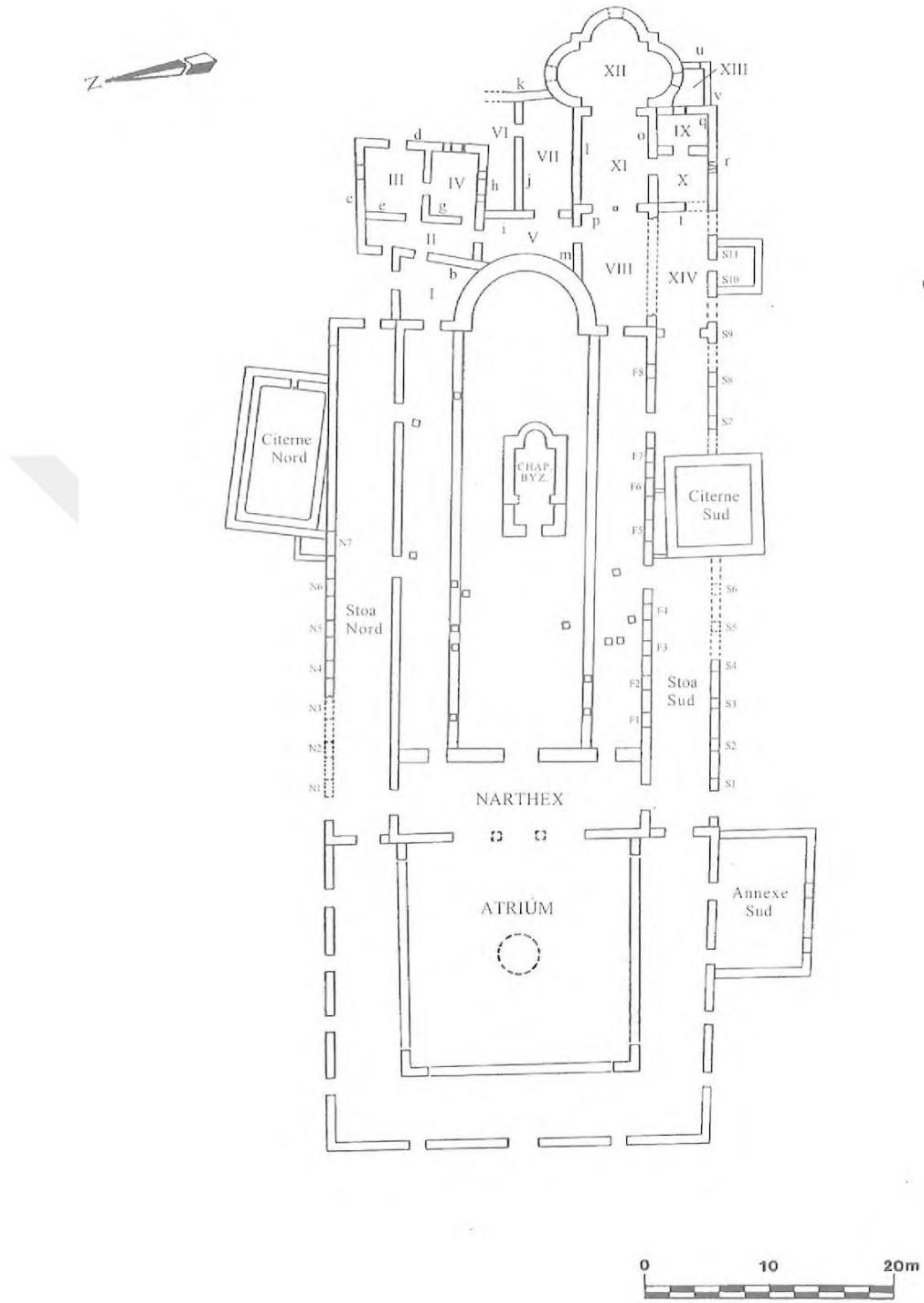

Çizim 5. Yukarı Akropol Bazilikası Planı
(Canbilen, Lebouteiller ve Sodini, 1996: 204).

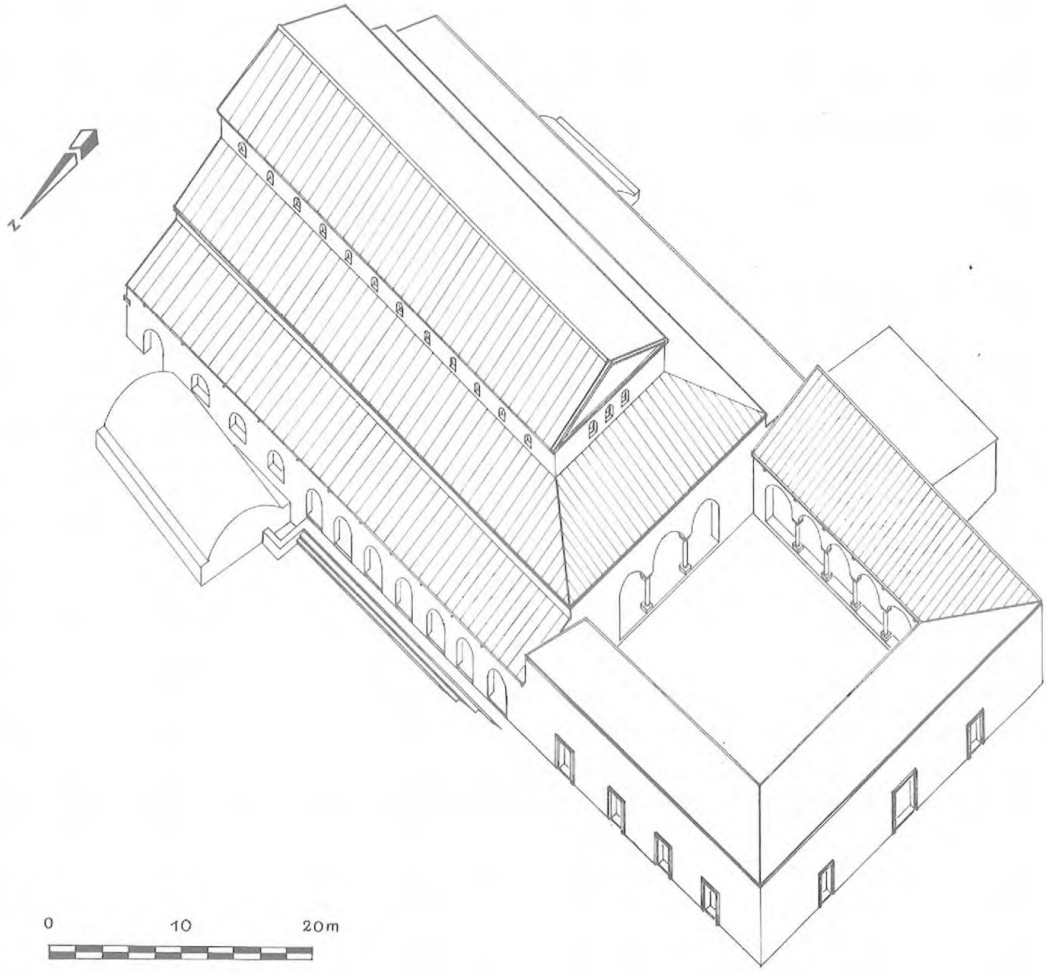

Çizim 6. Yukarı Akropol Bazilikası Restütüsyonu
(Canbilen, Lebouteiller ve Sodini, 1996: 225).

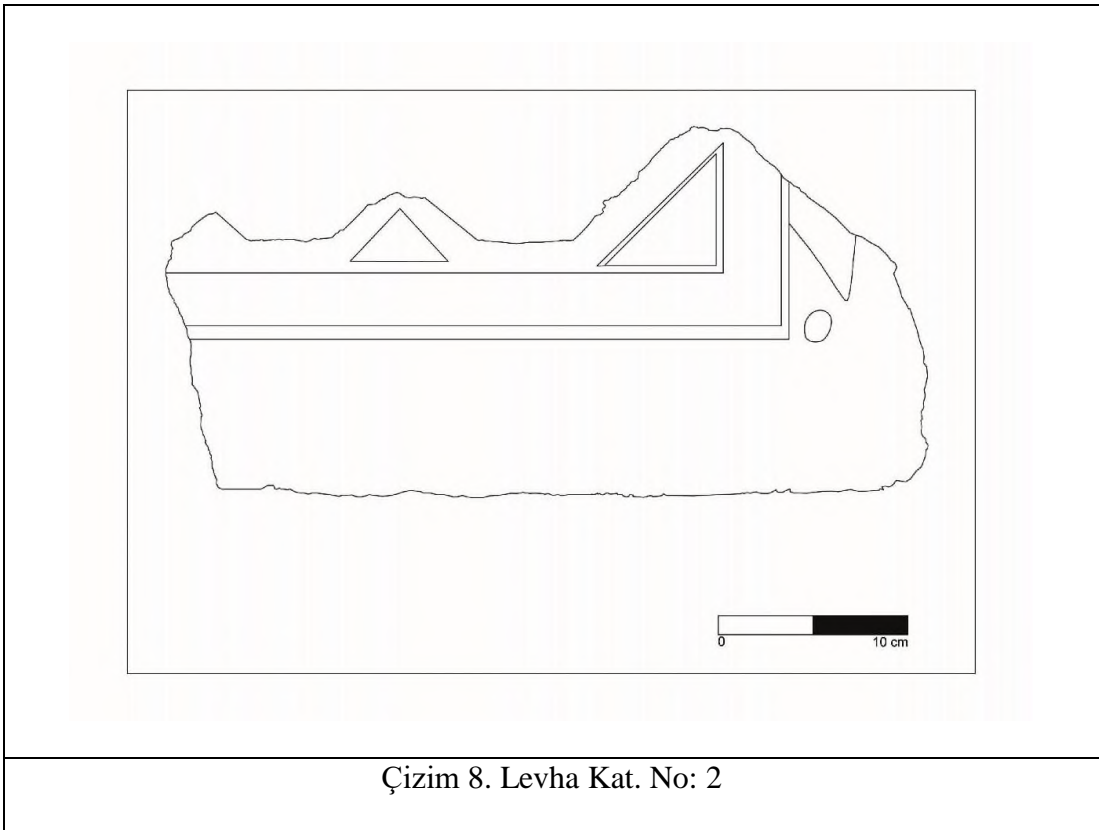
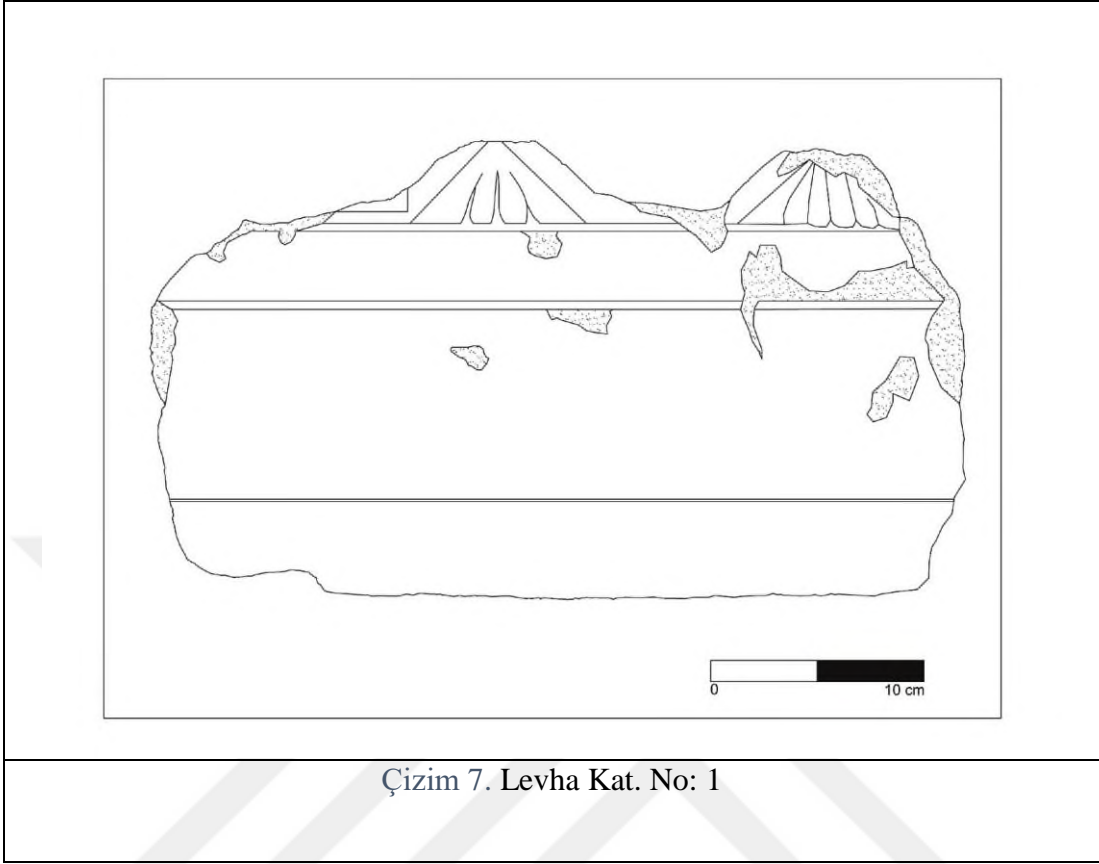

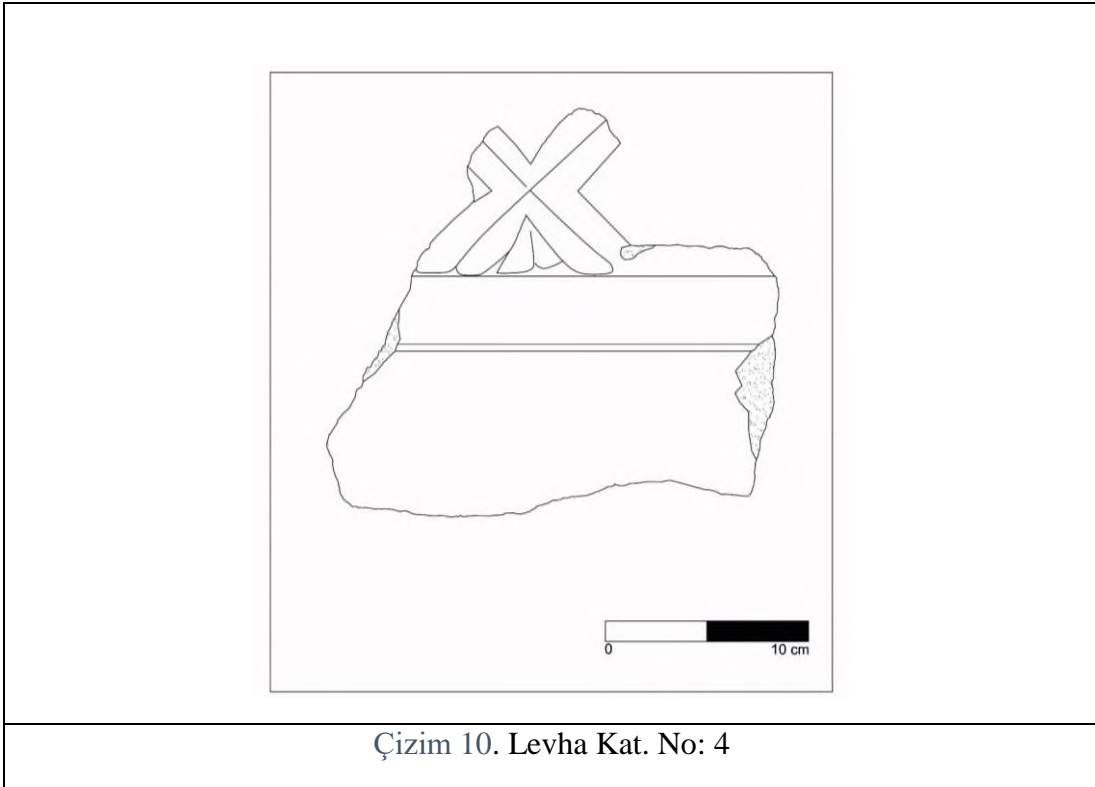
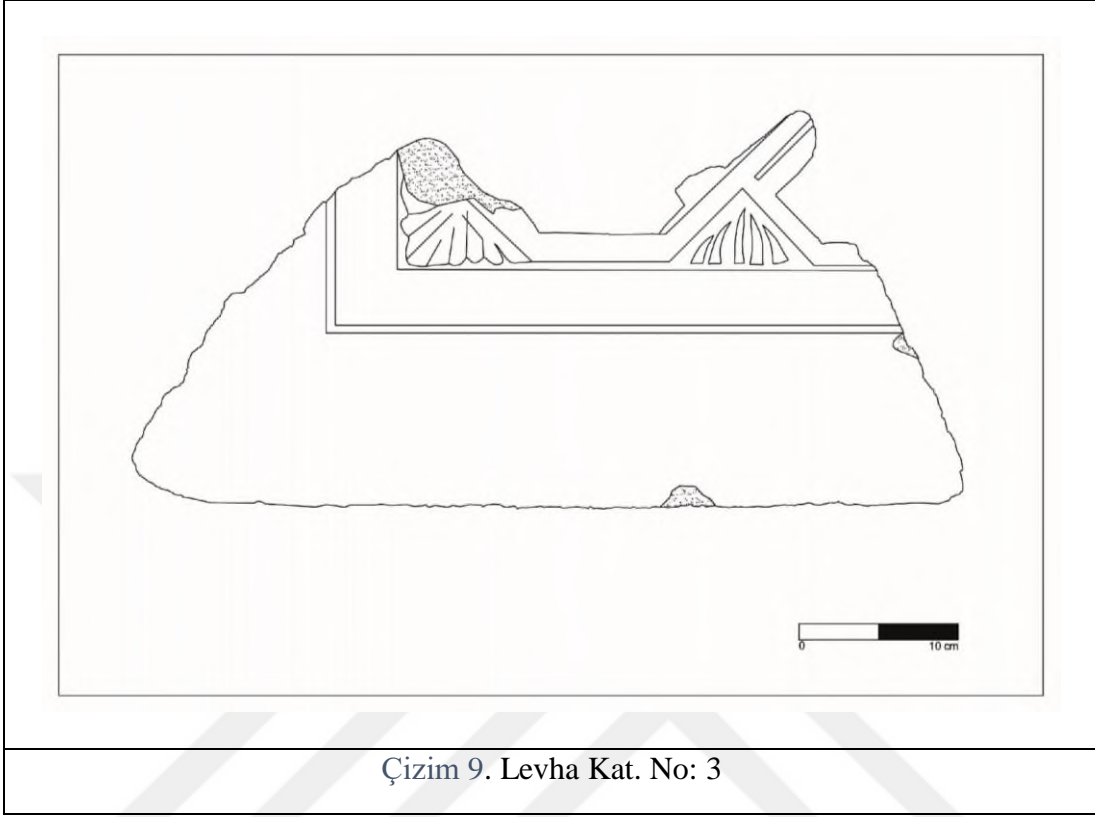

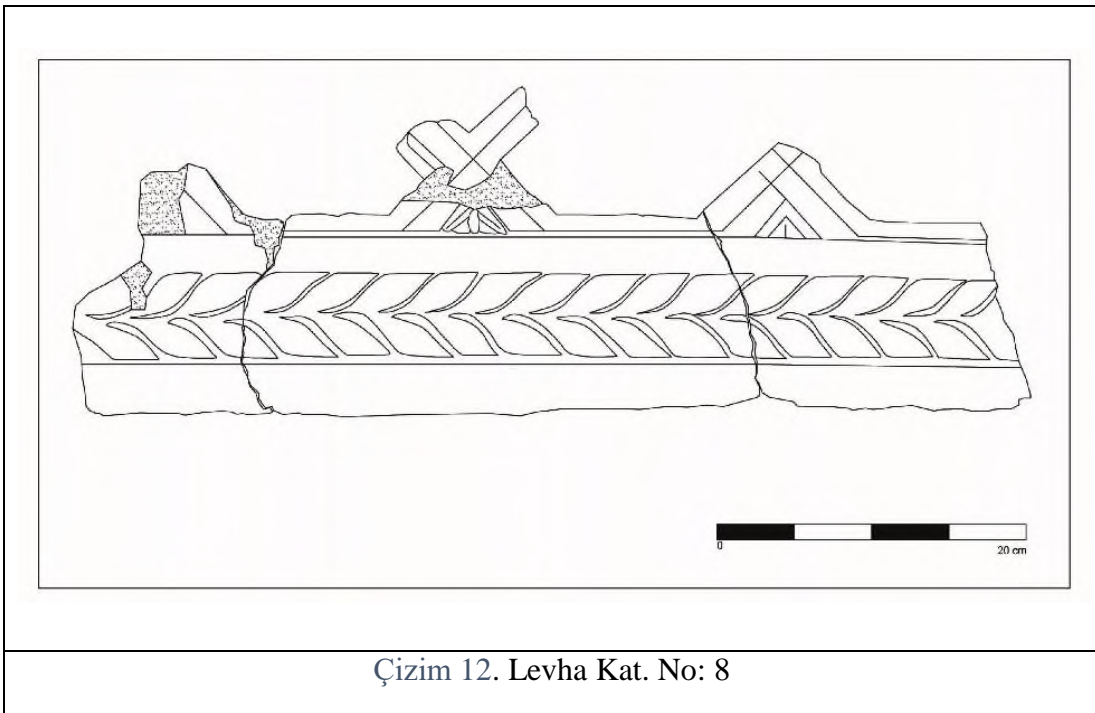
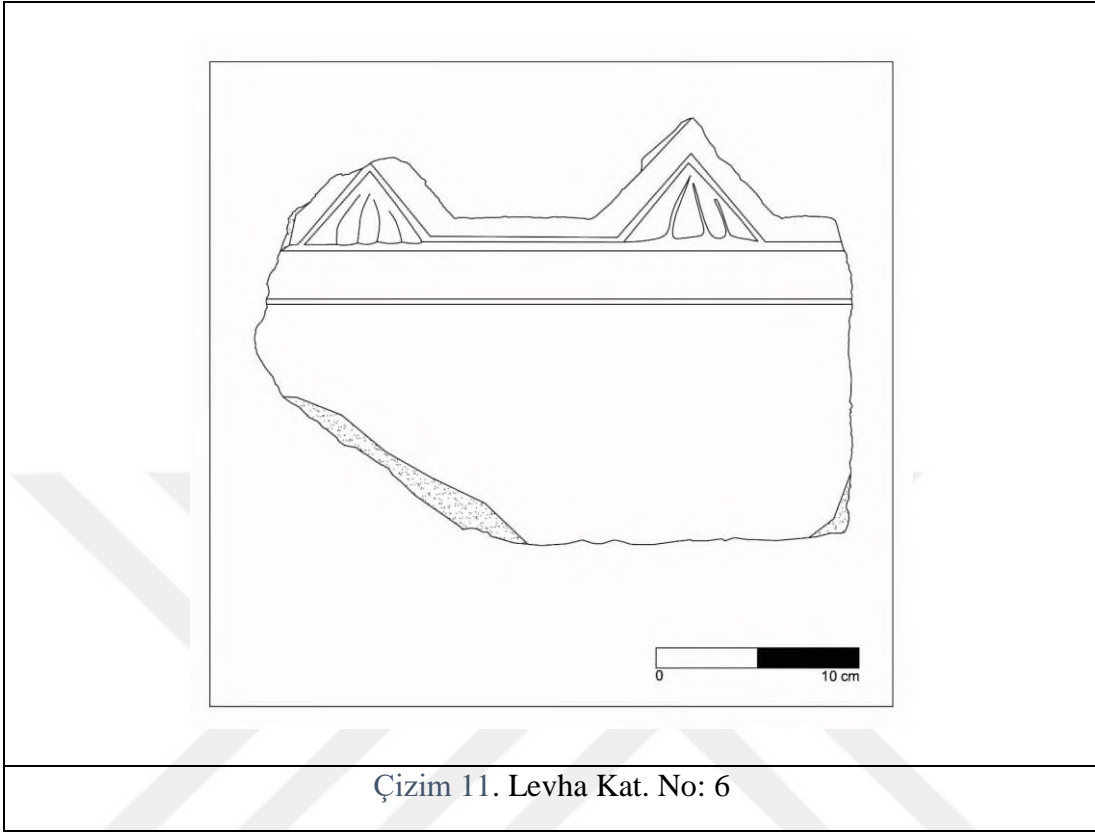

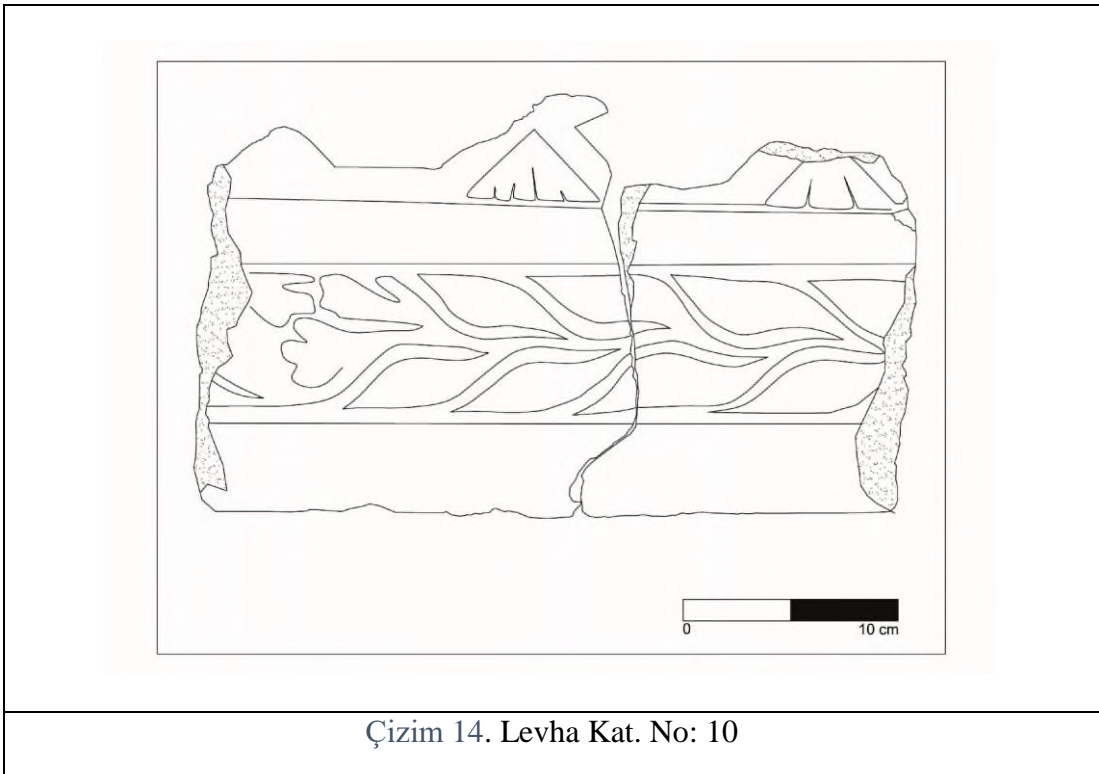
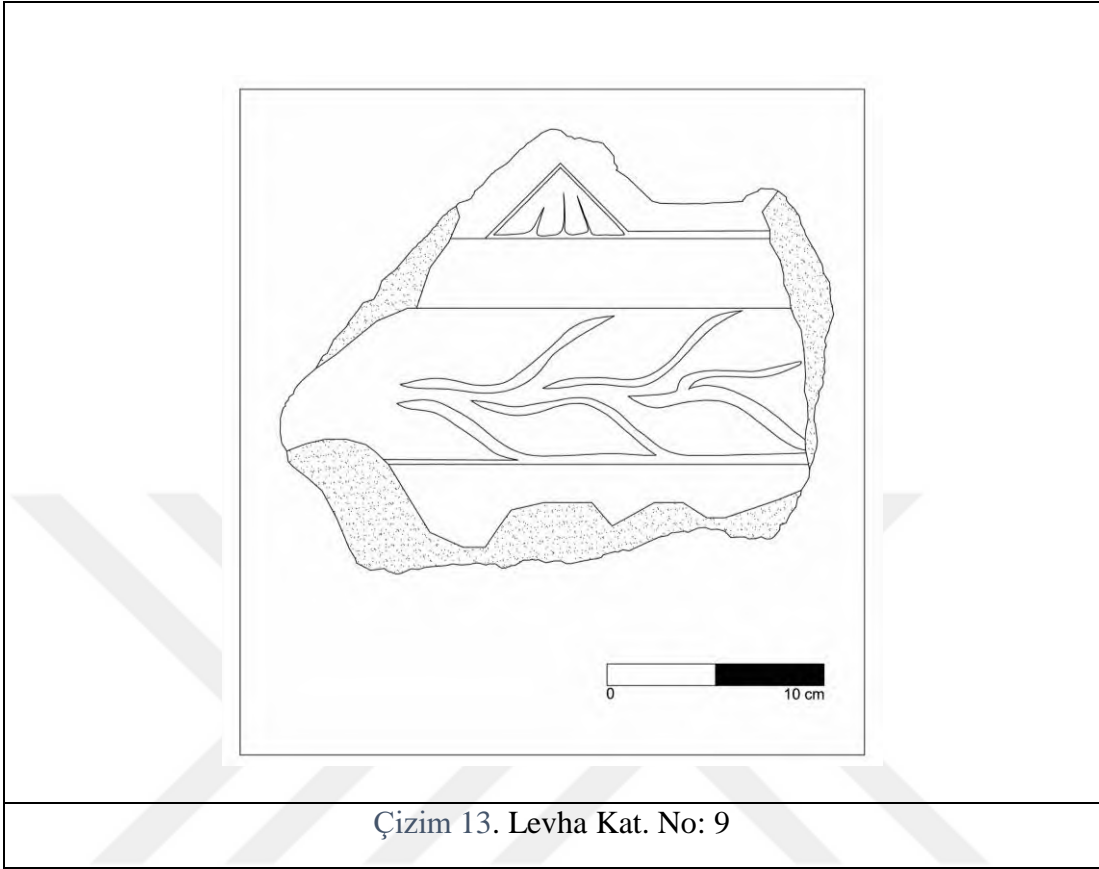

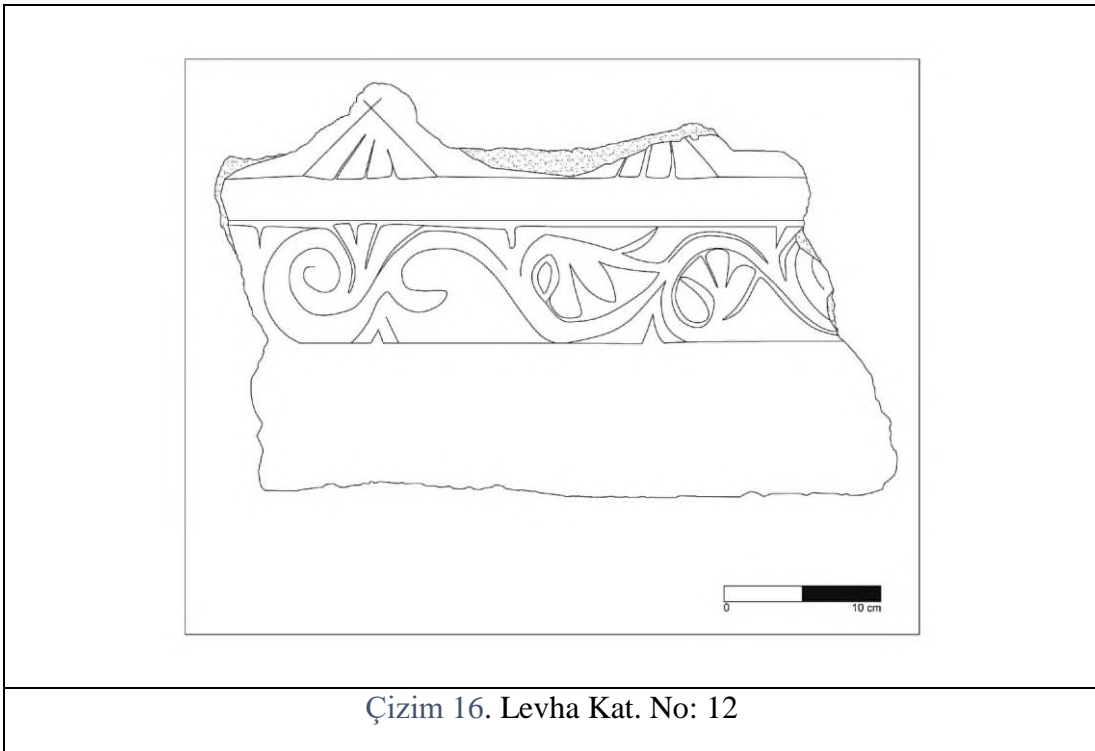
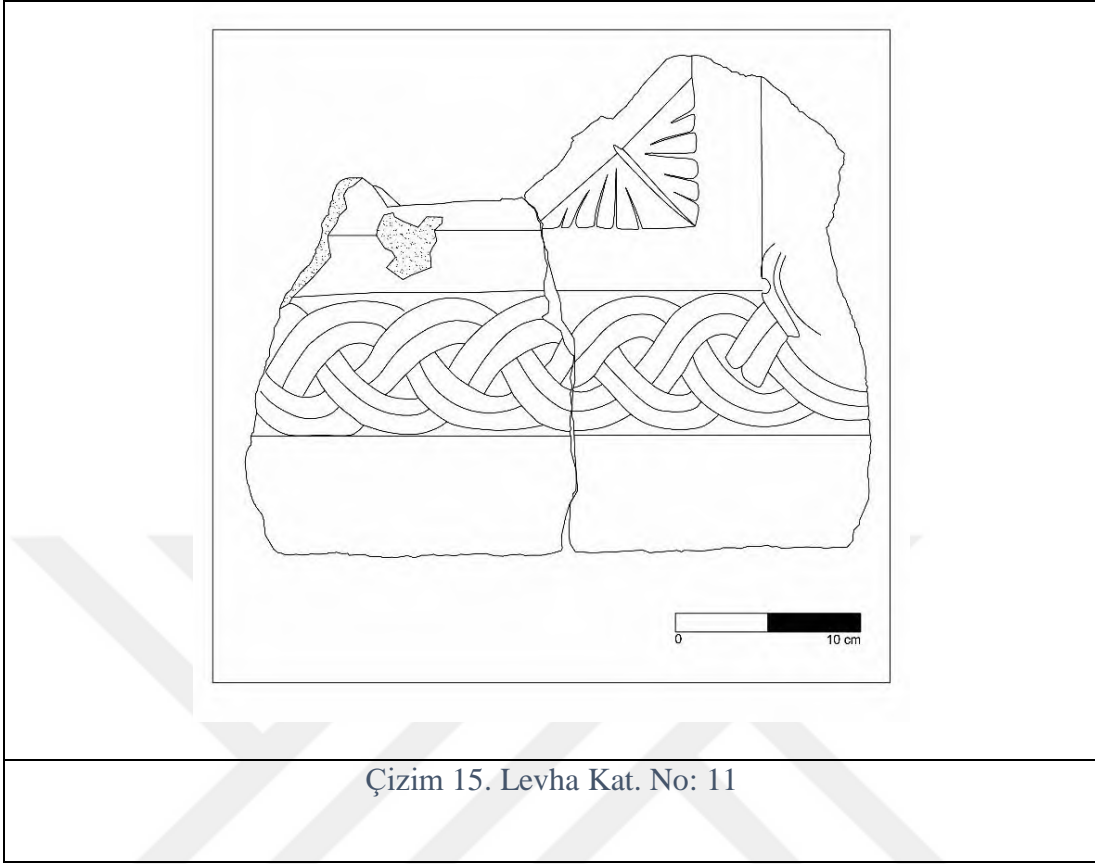

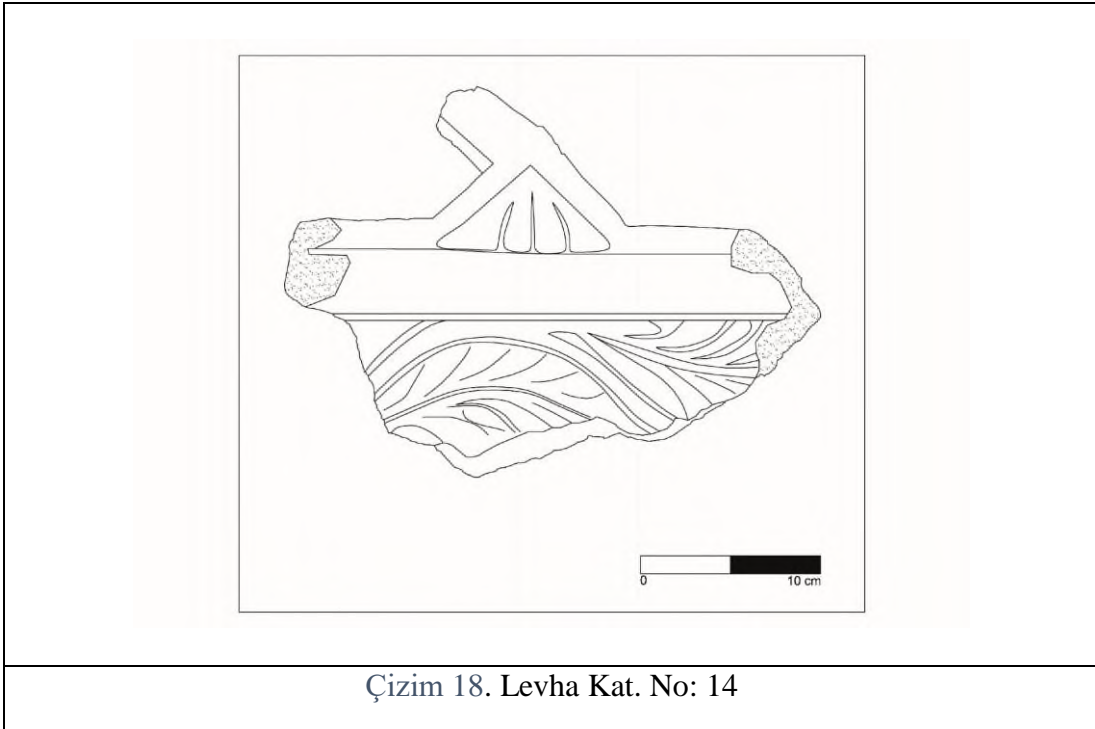
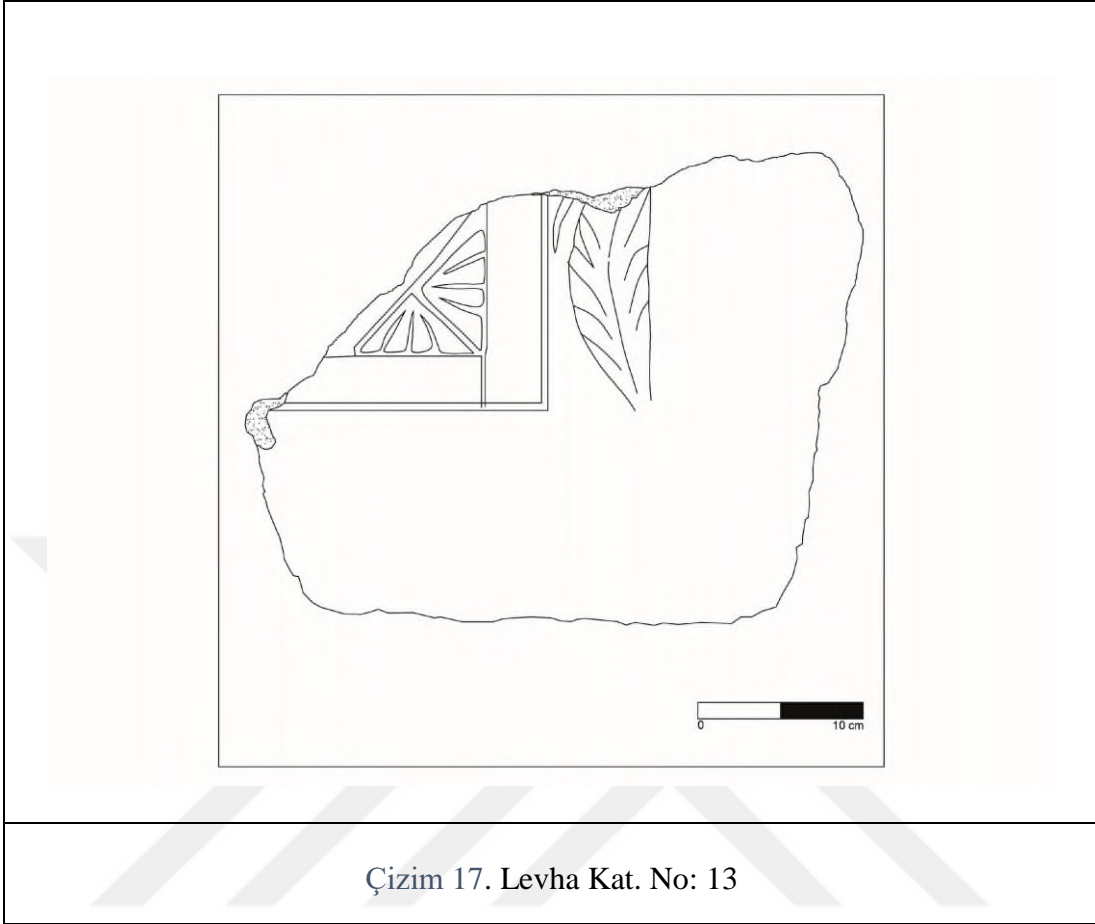

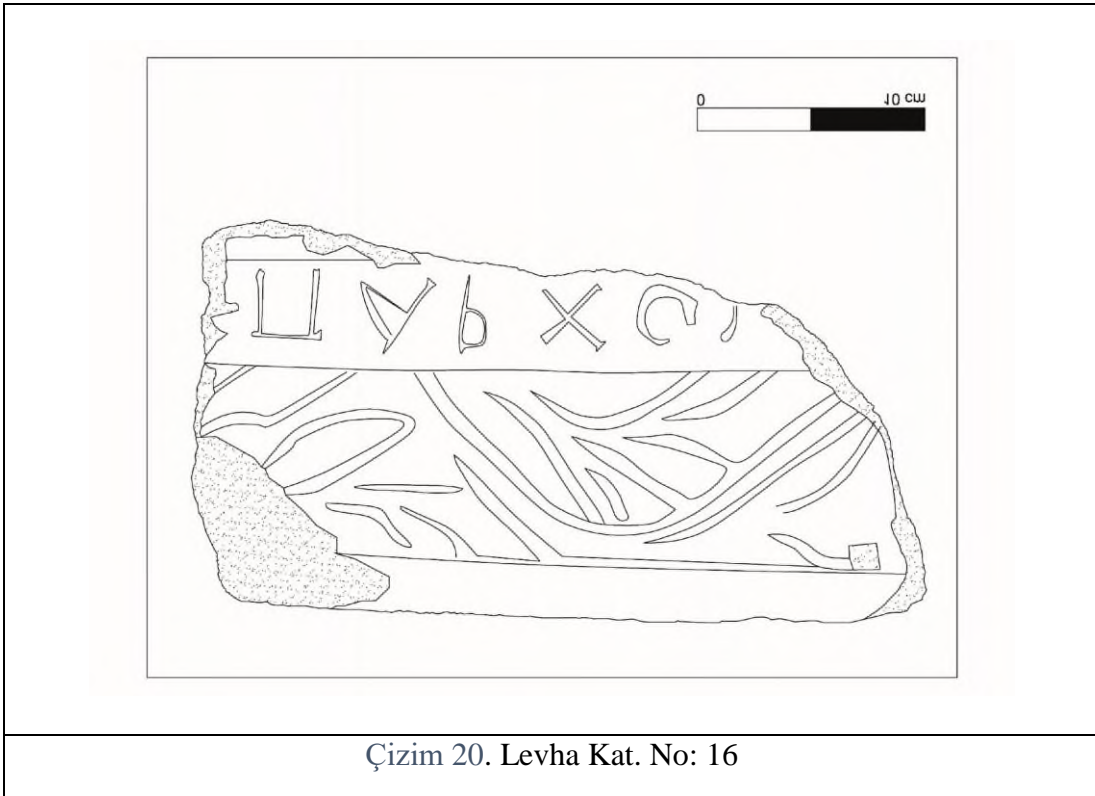
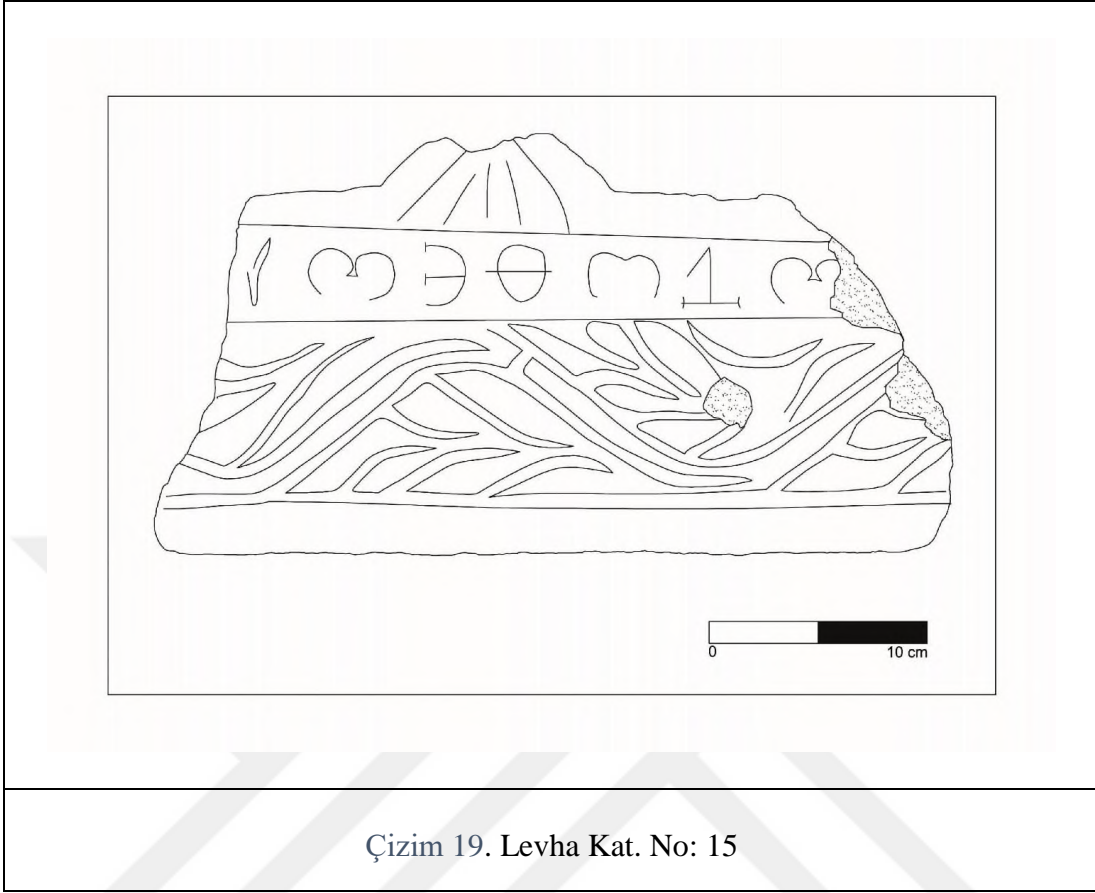

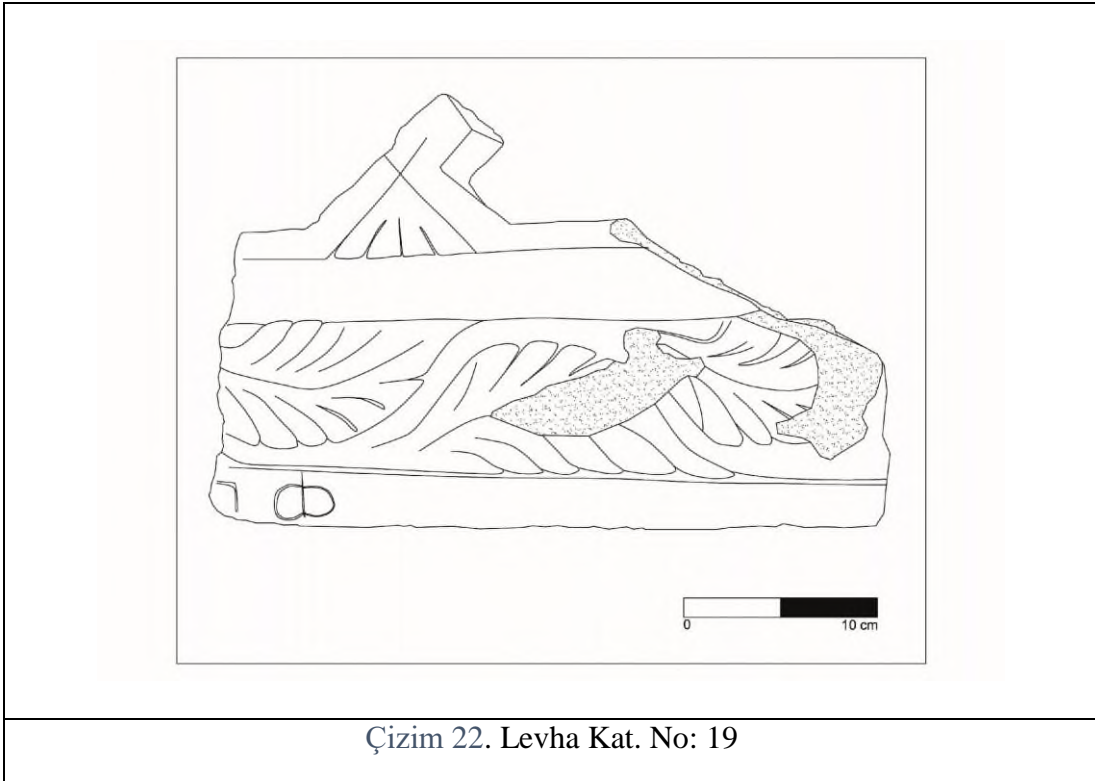
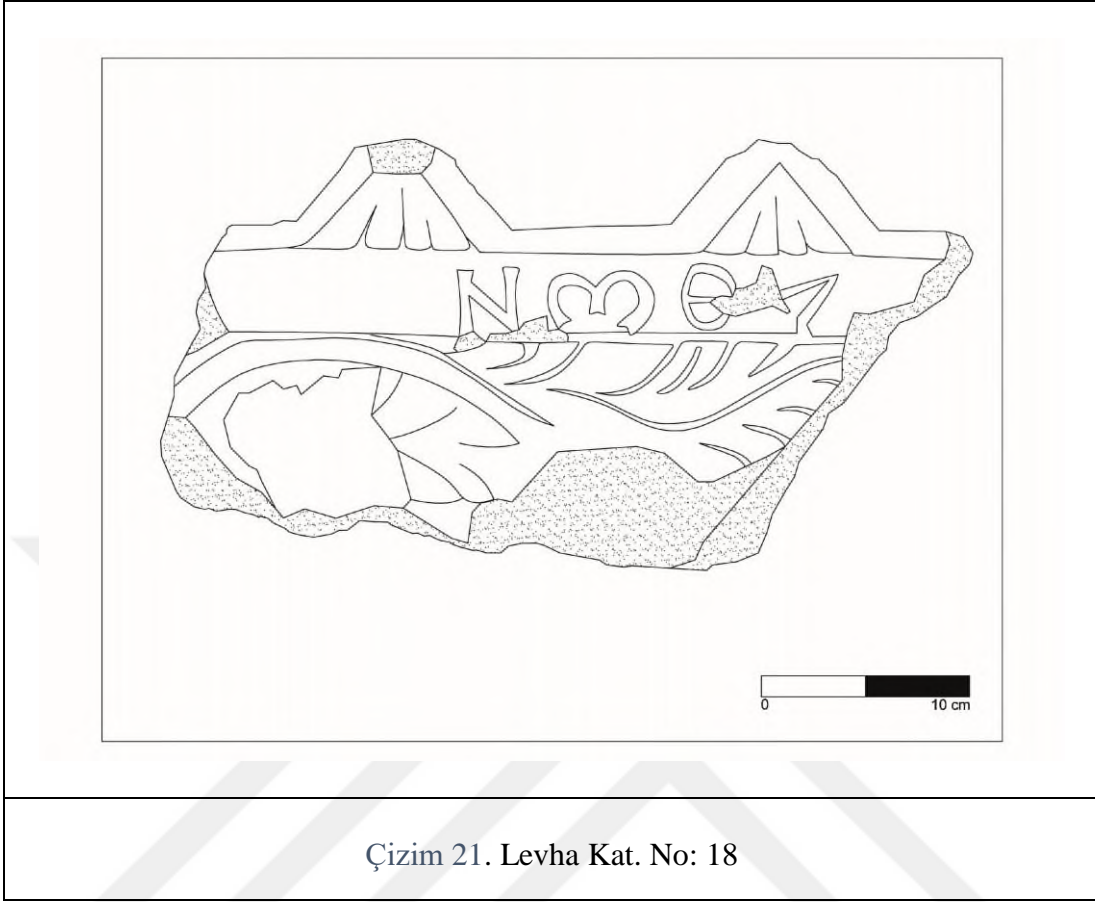

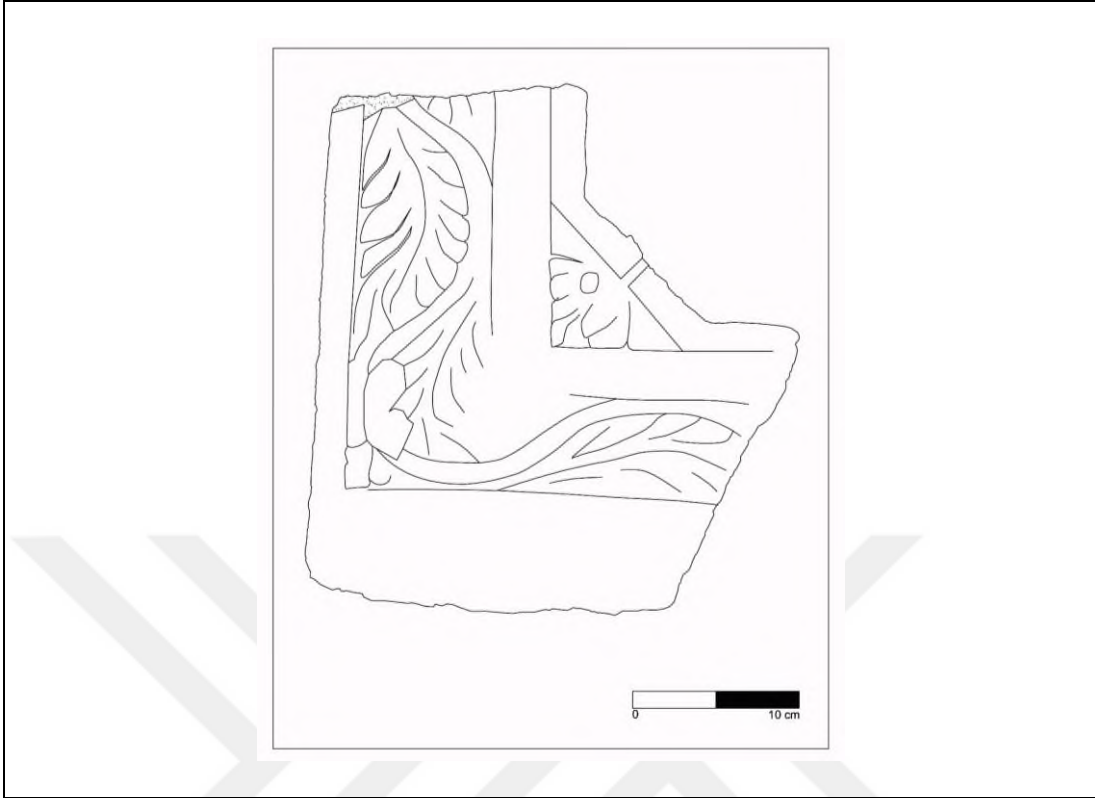

Çizim 23. Levha Kat. No: 20

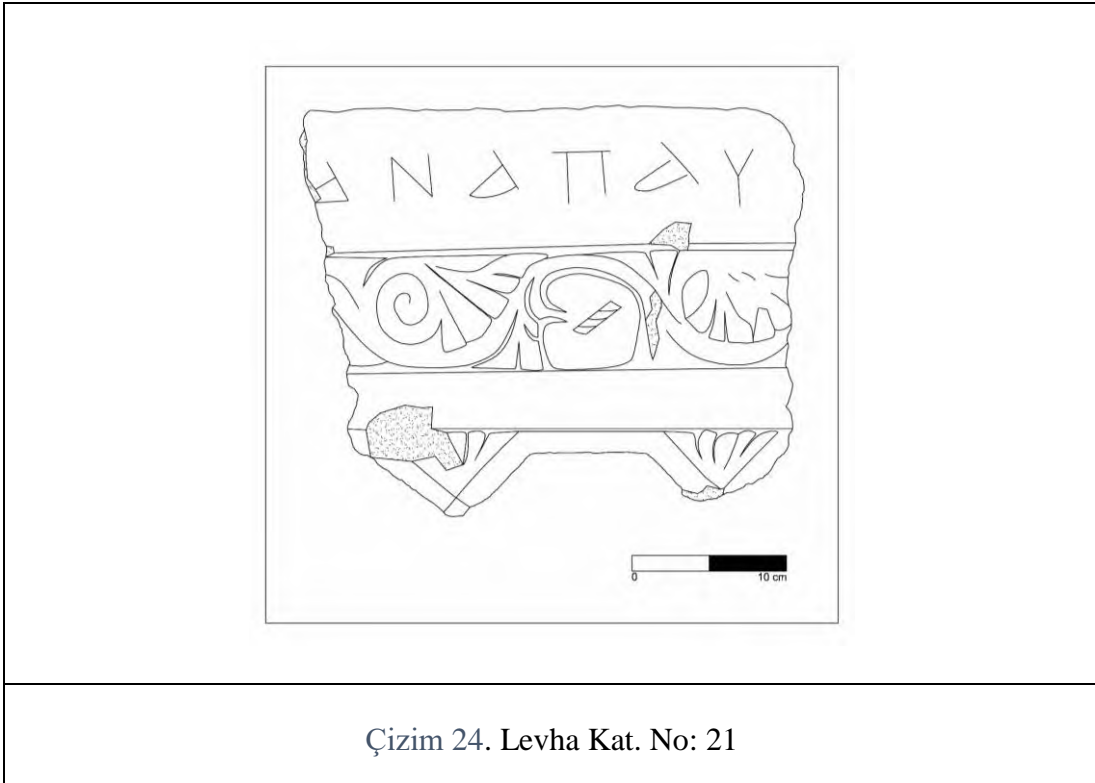

Çizim 24. Levha Kat. No: 21



Çizim 25. Levha Kat. No: 22

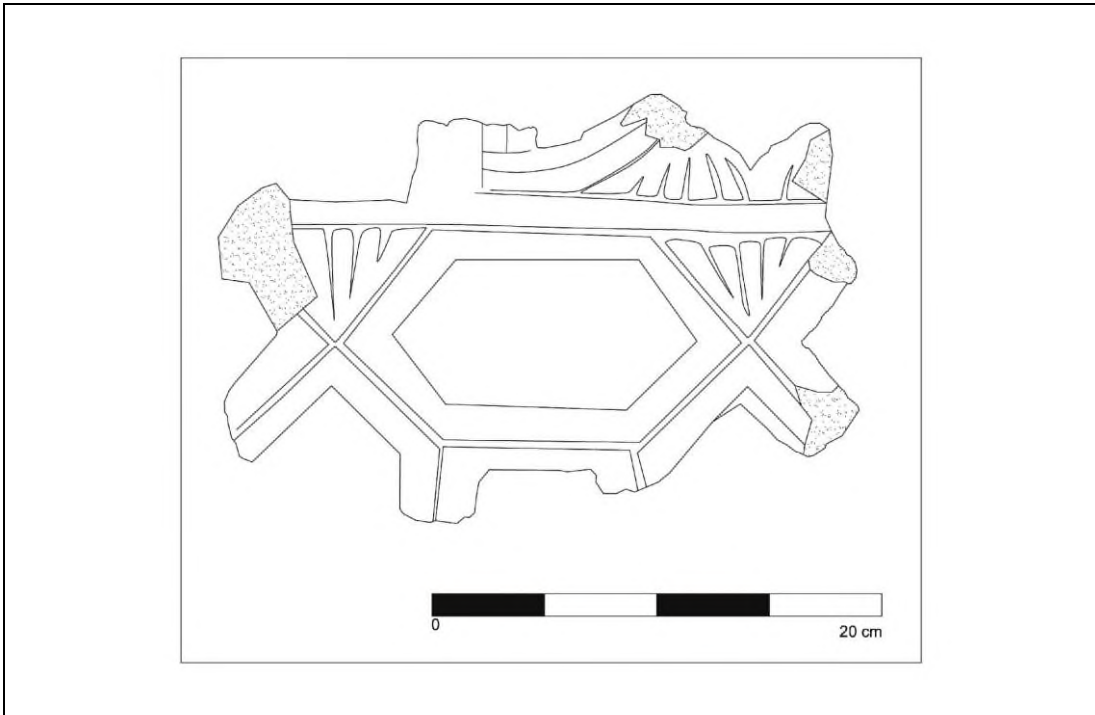

Çizim 26. Levha Kat. No: 23

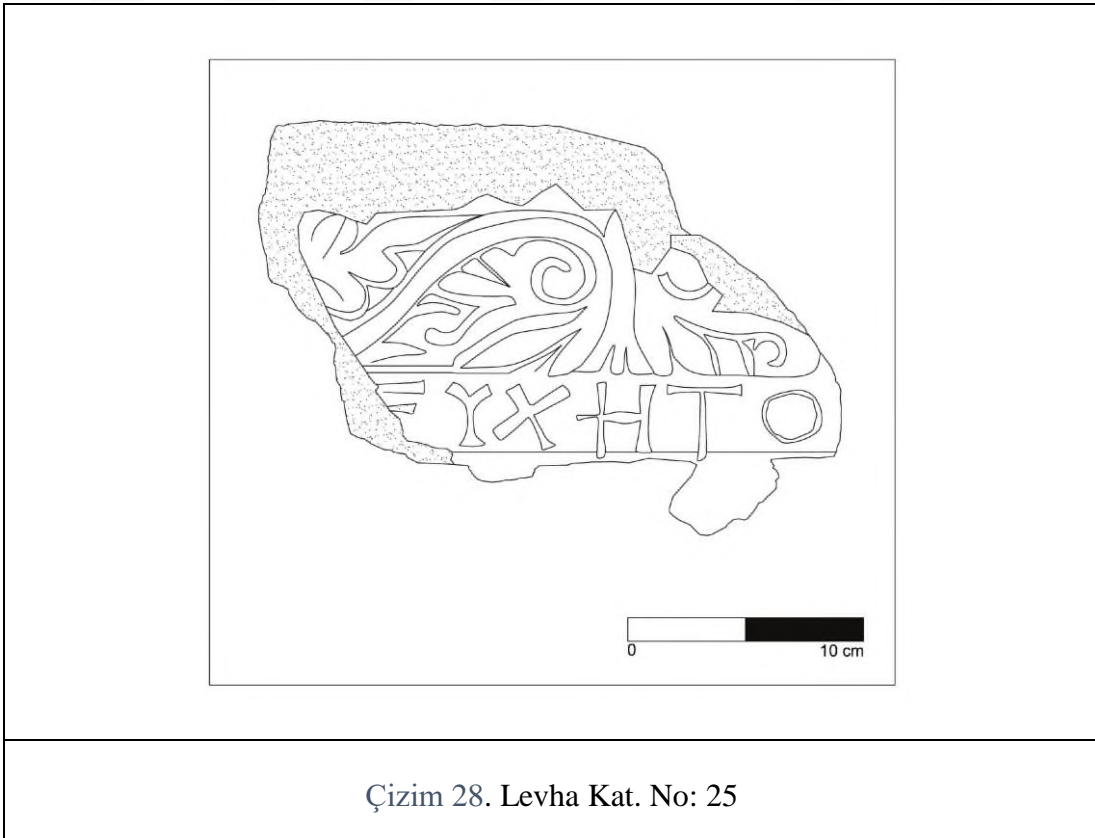
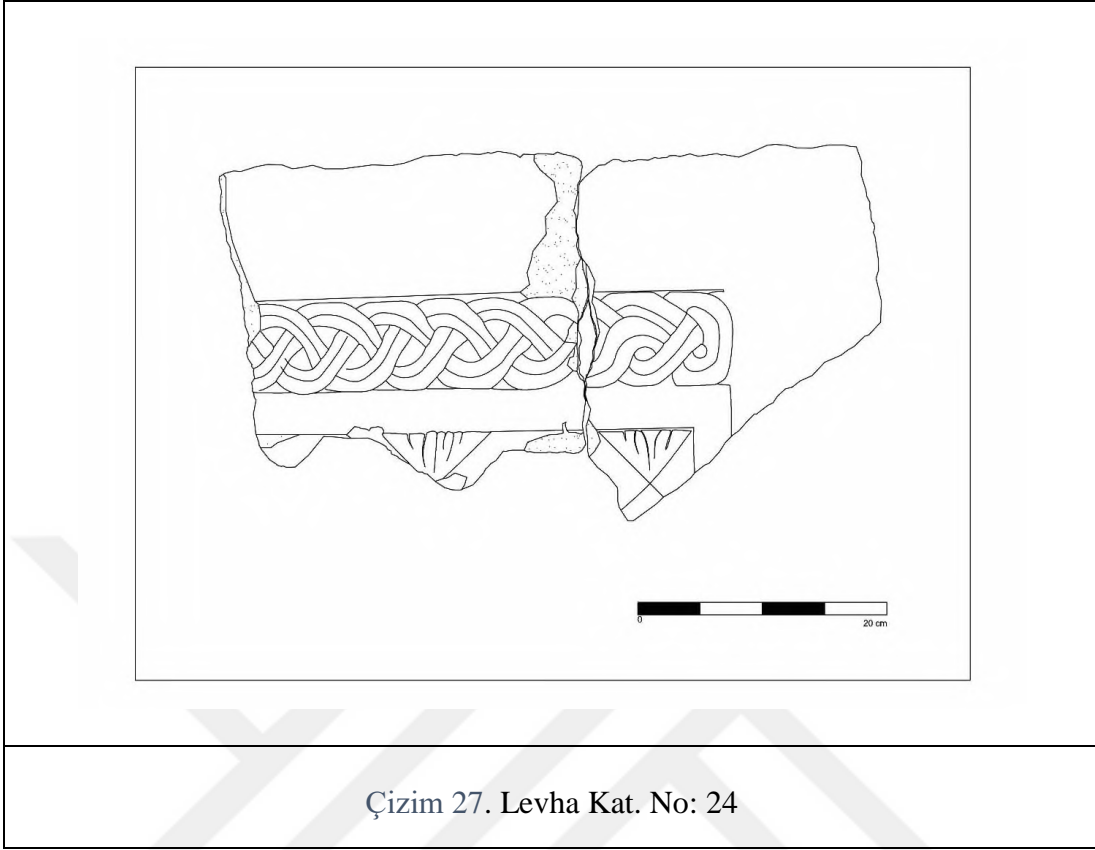

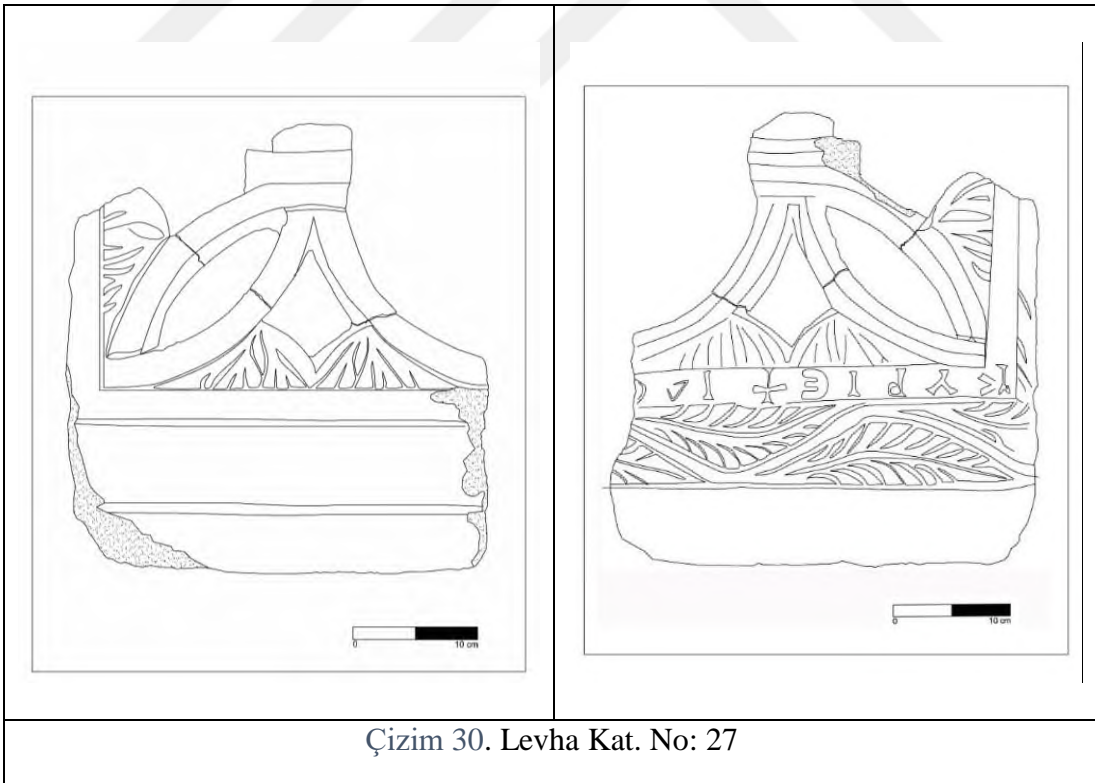
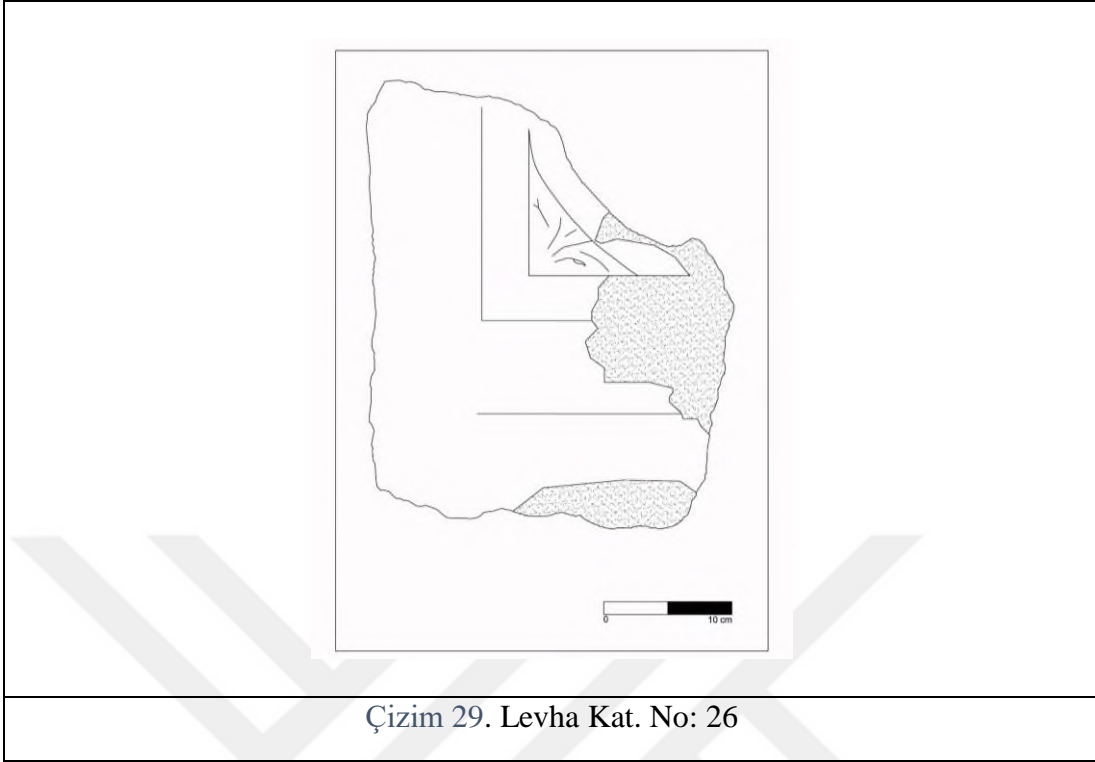

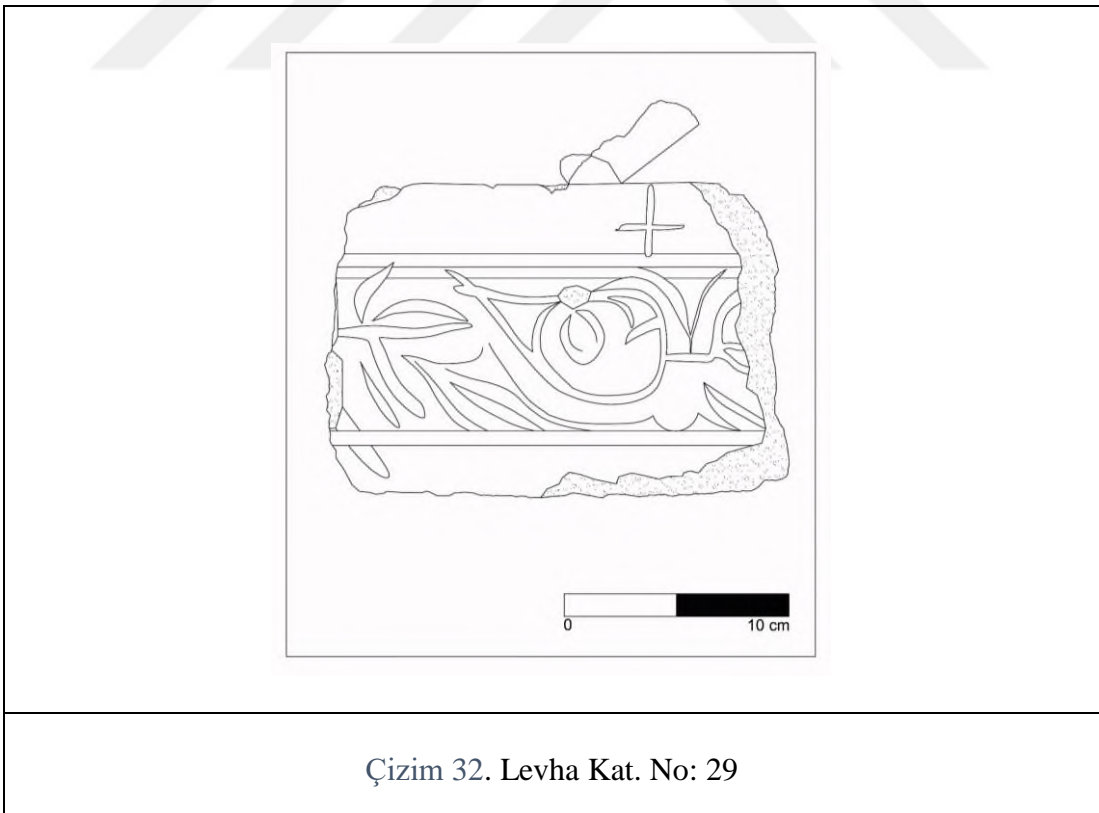
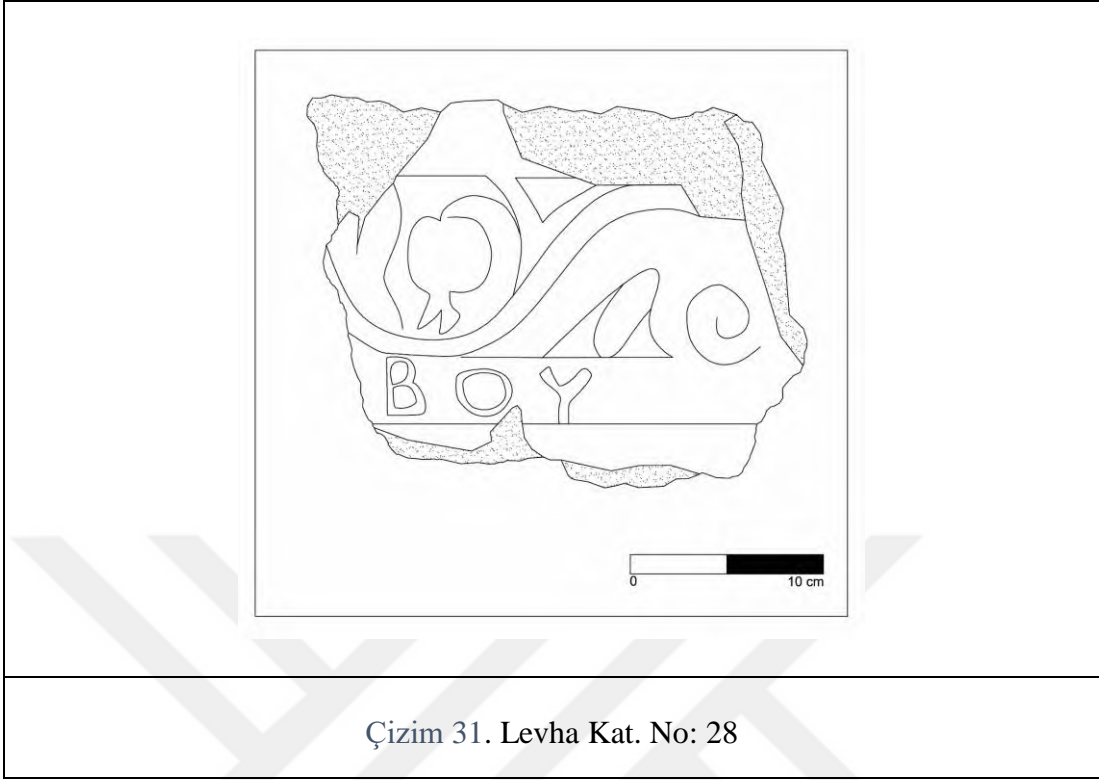

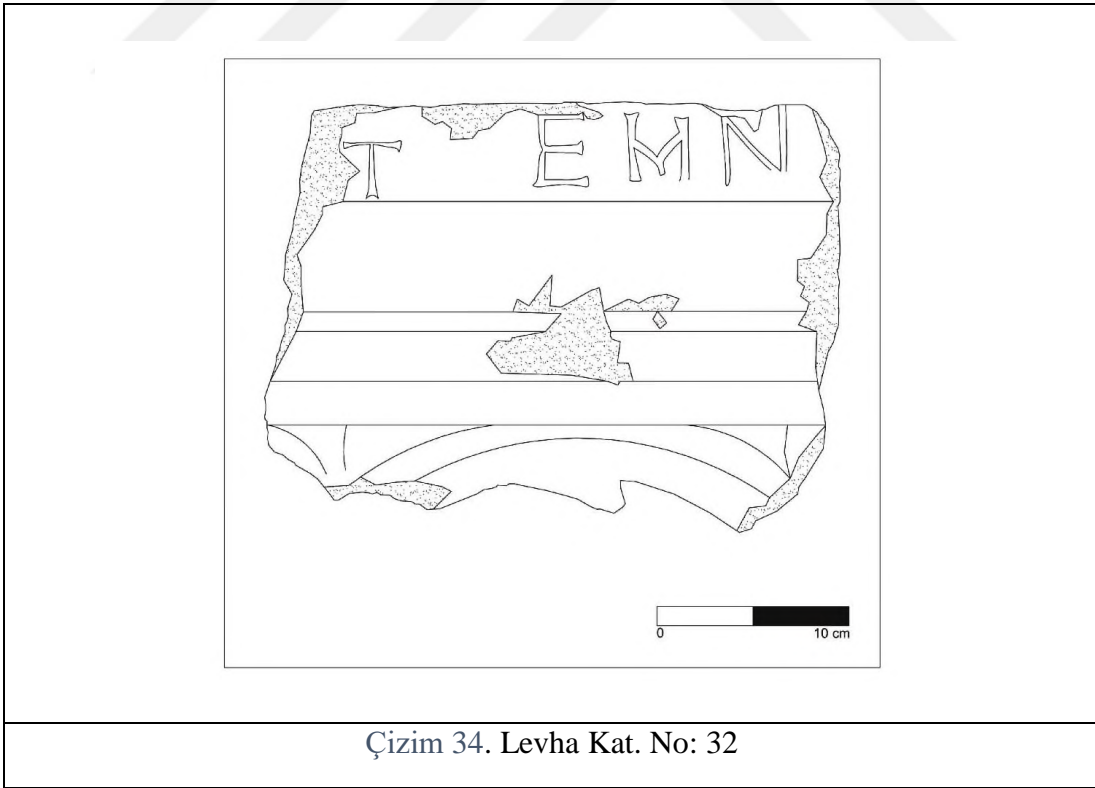
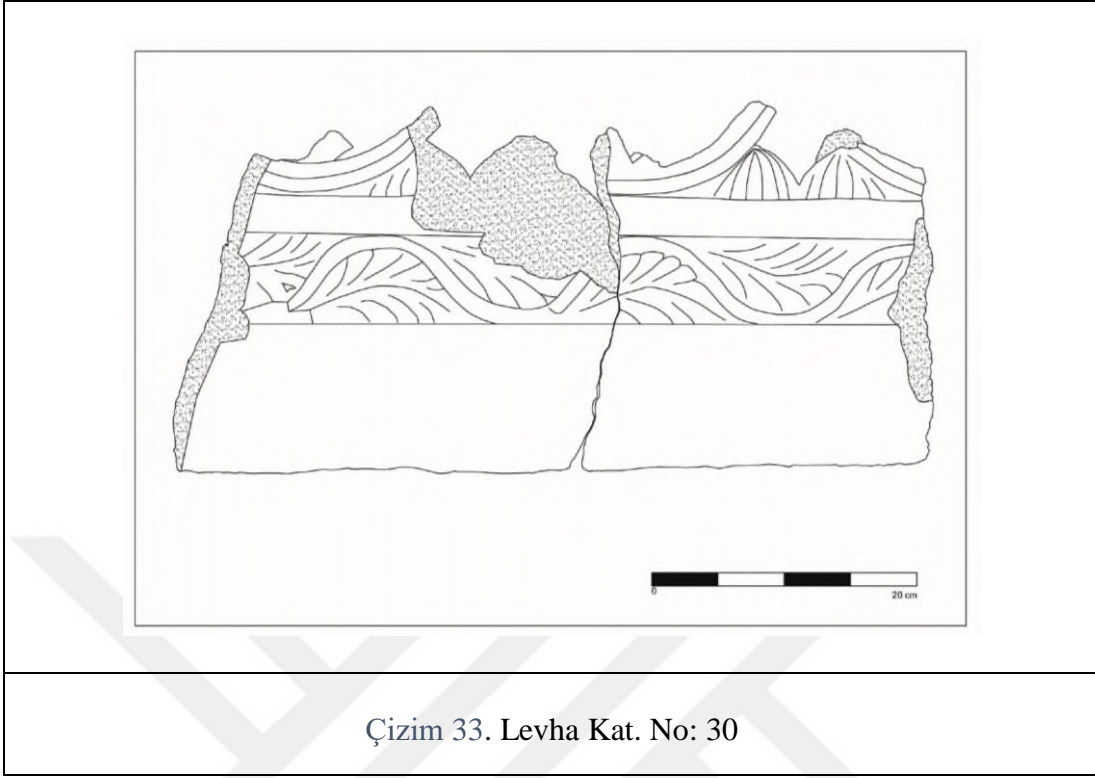

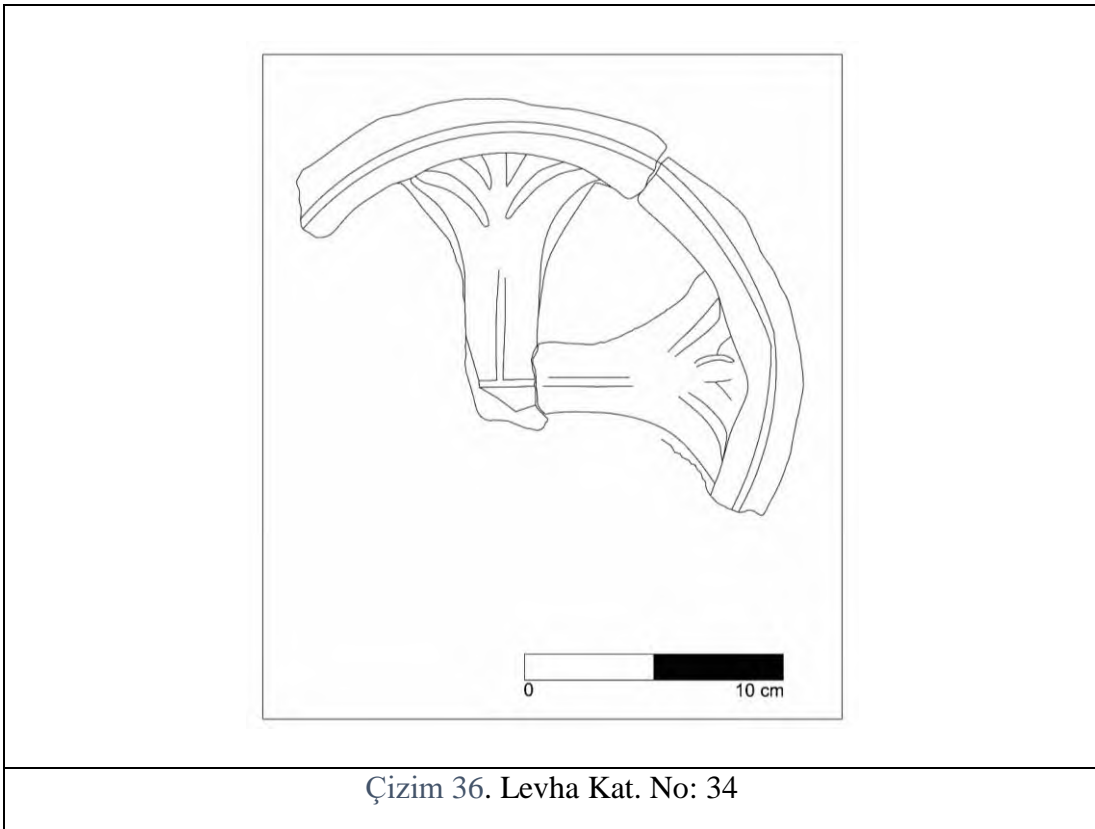
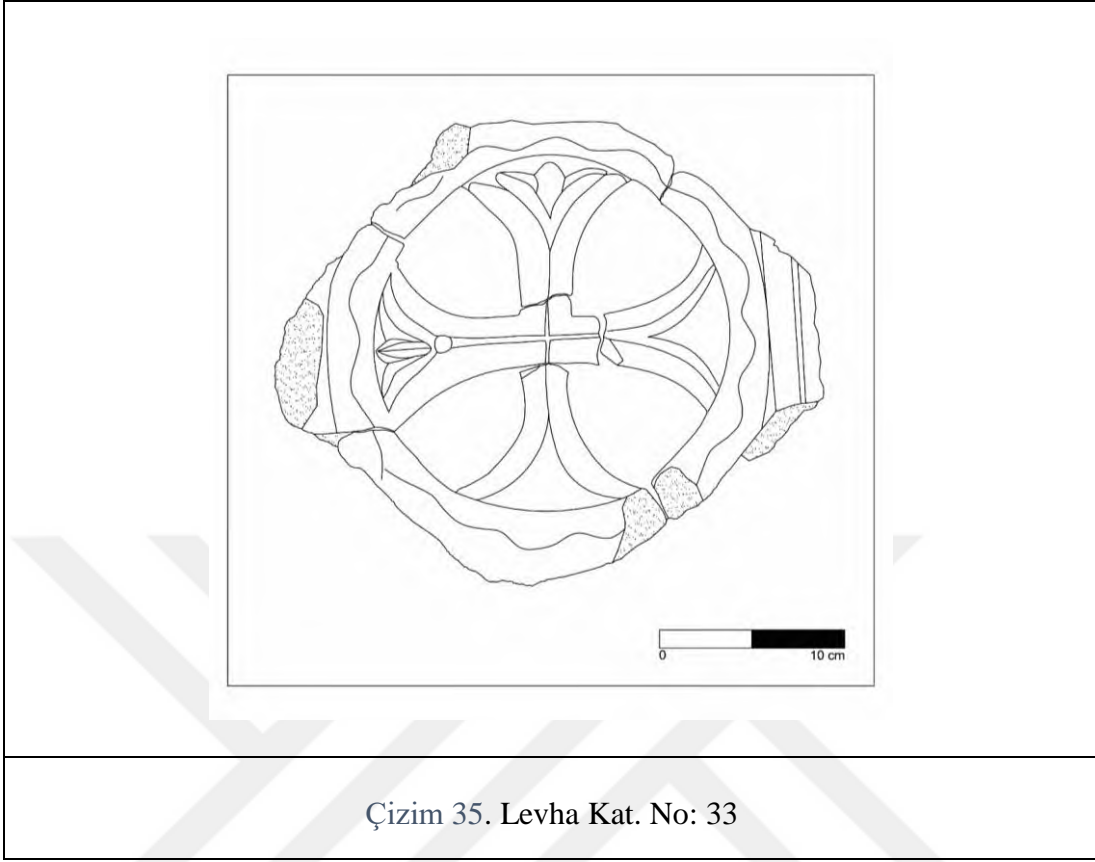

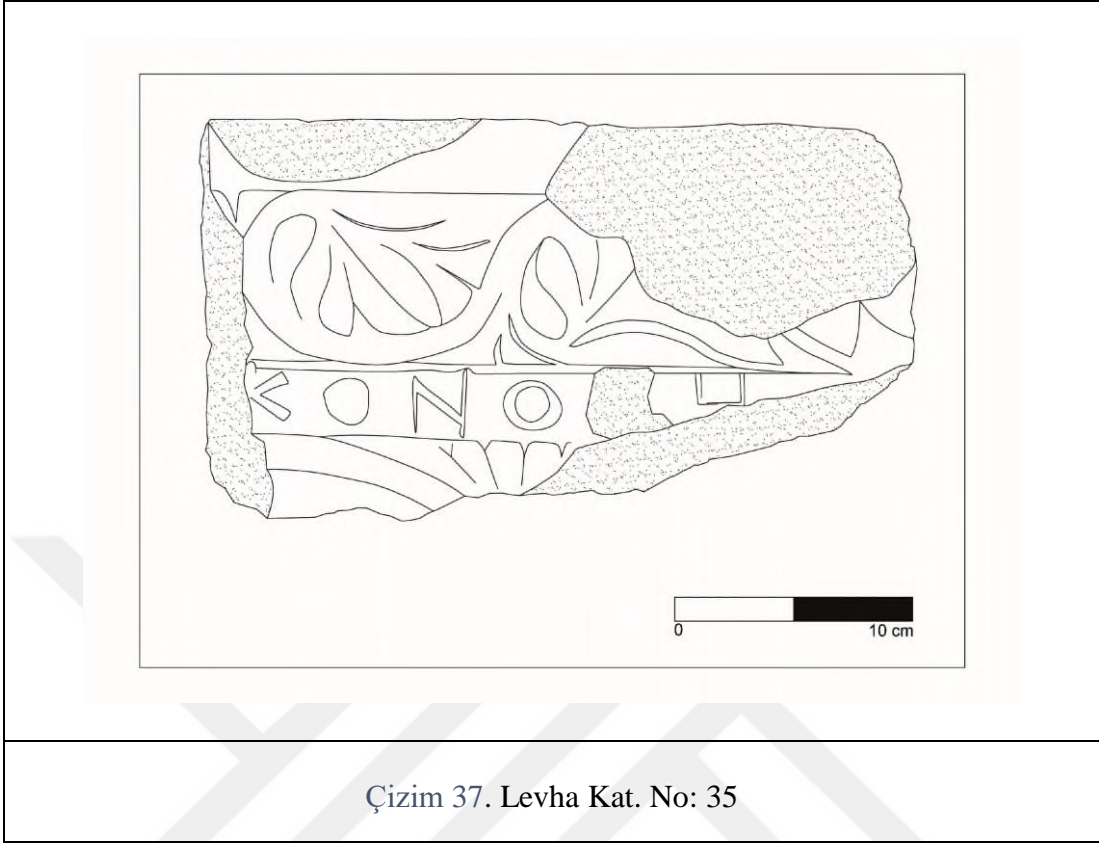

Çizim 37. Levha Kat. No: 35

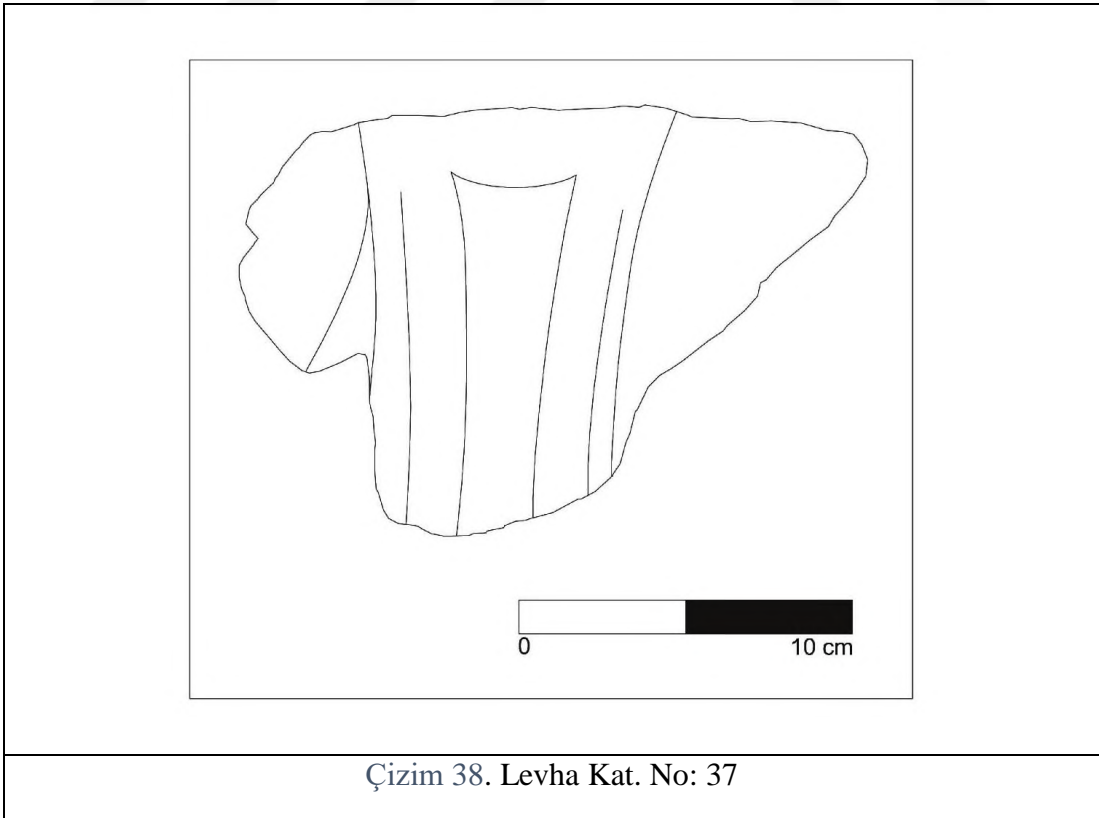

Çizim 38. Levha Kat. No: 37

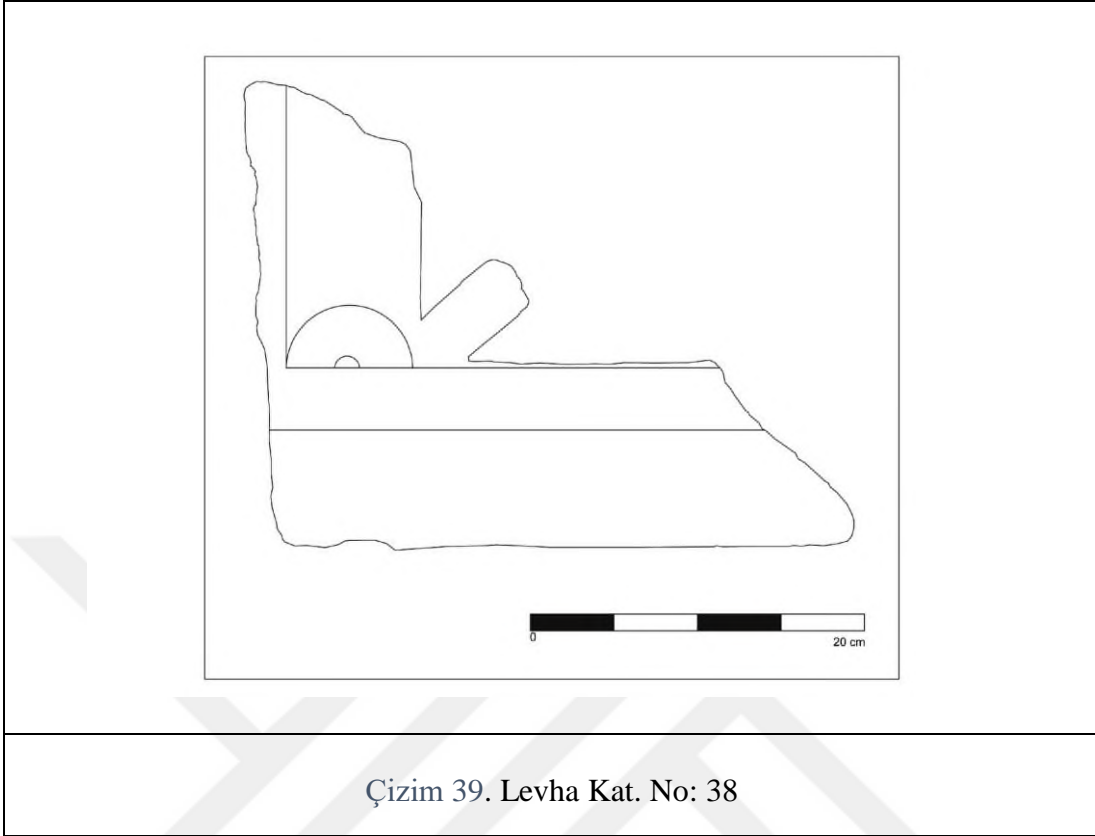

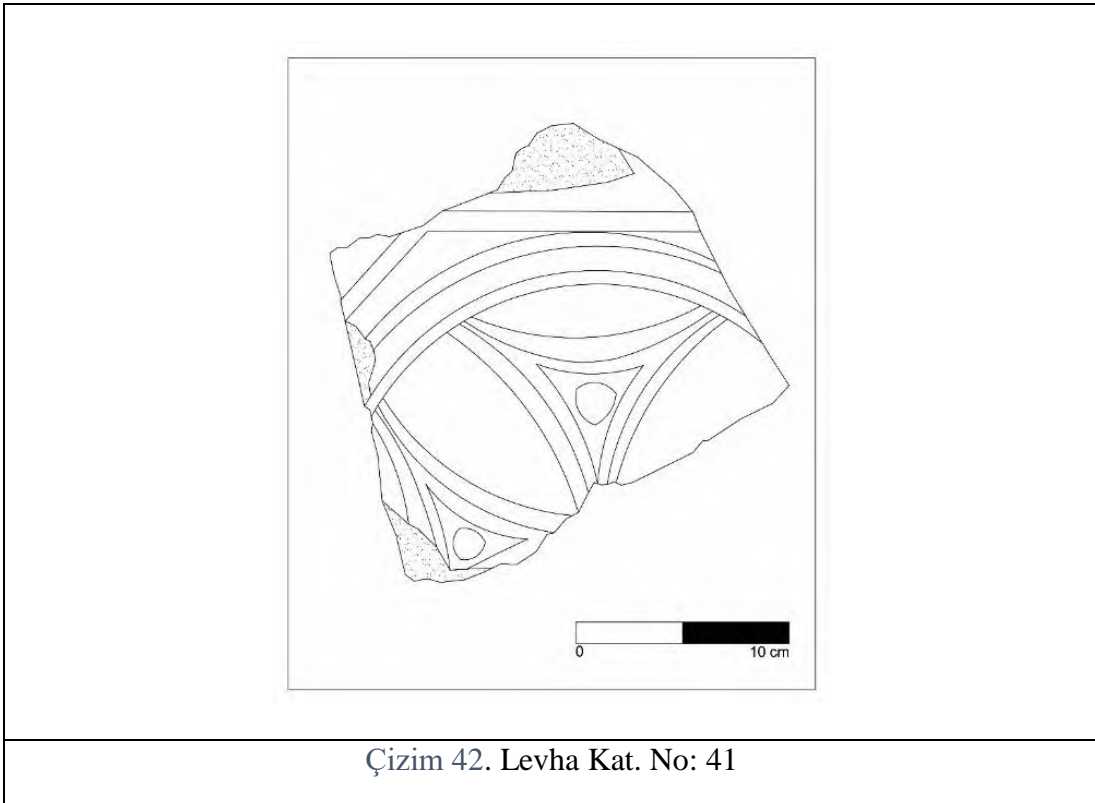
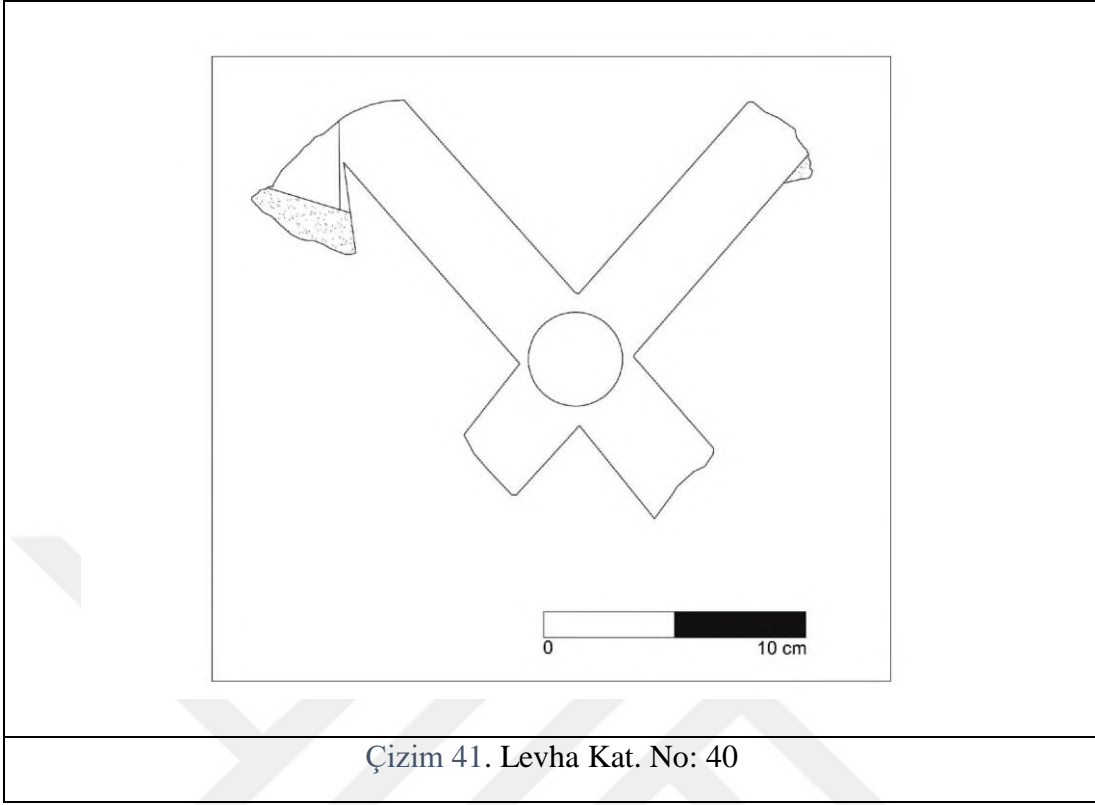

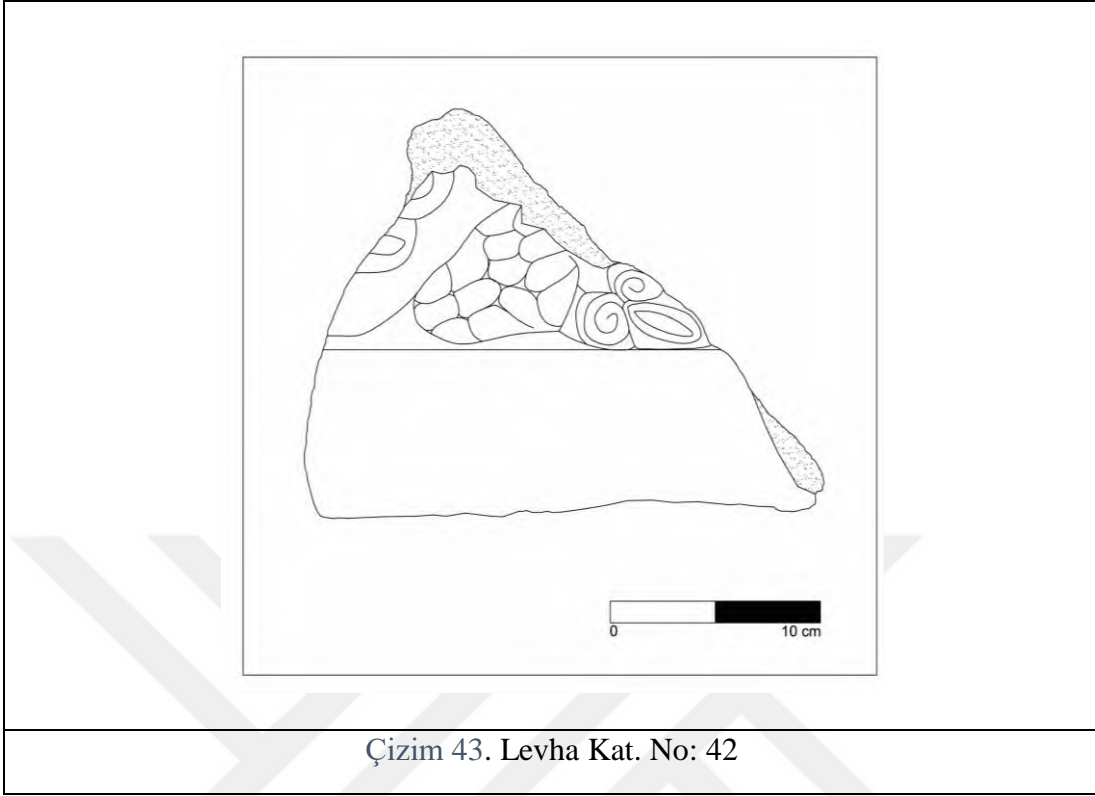

Çizim 43. Levha Kat. No: 42

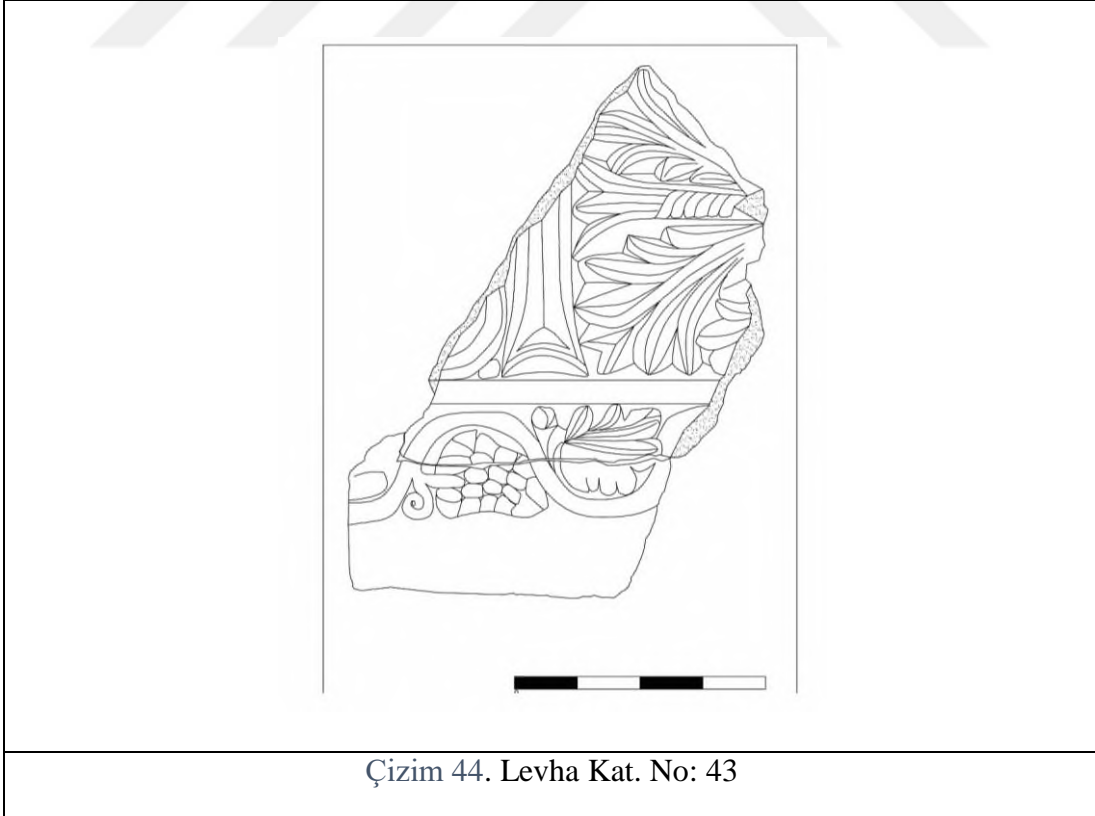

Çizim 44. Levha Kat. No: 43

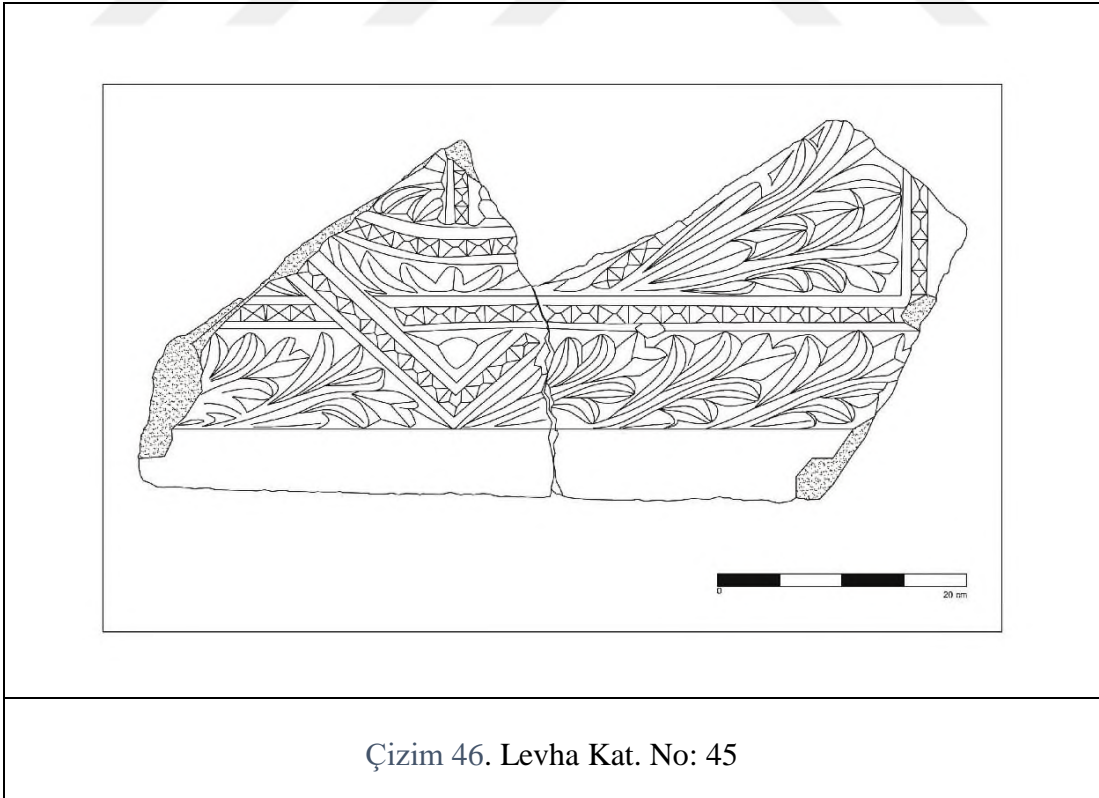
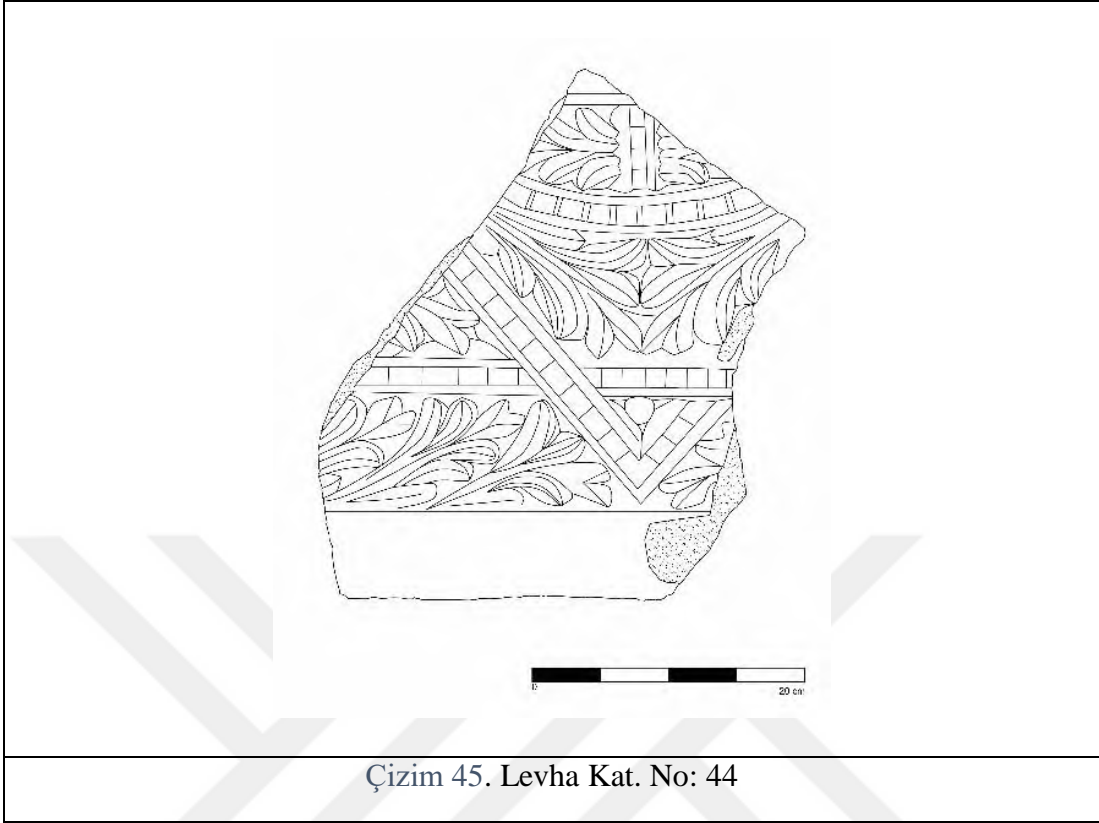

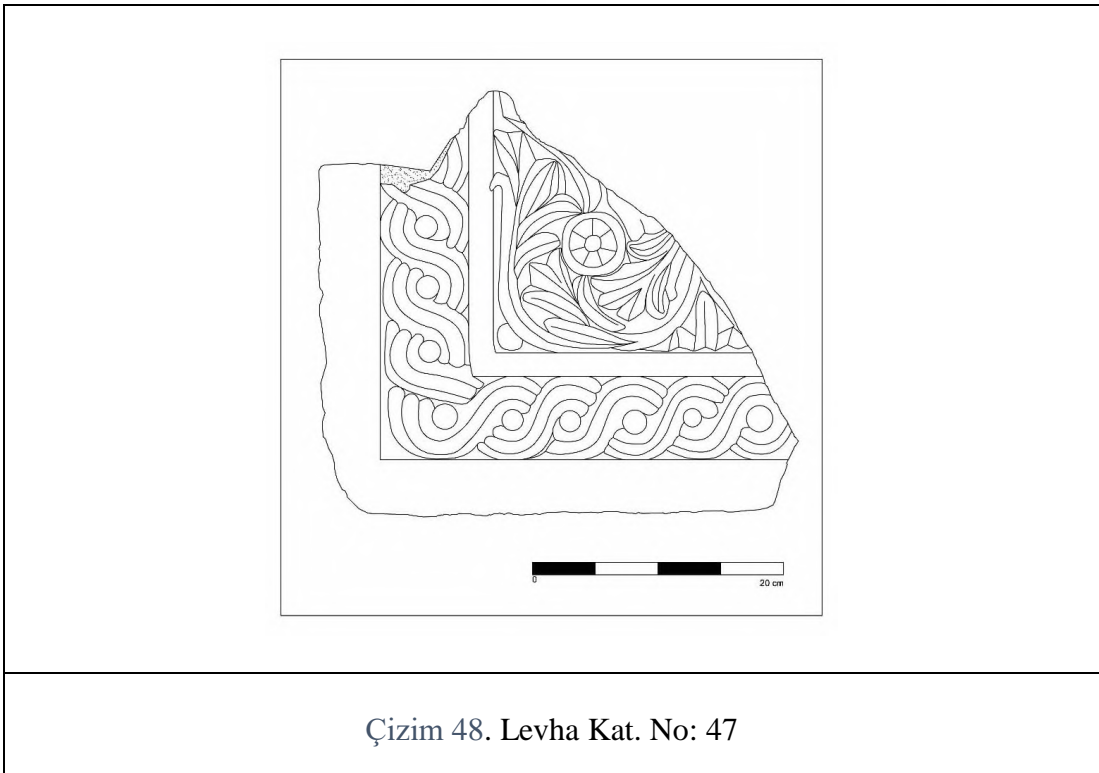
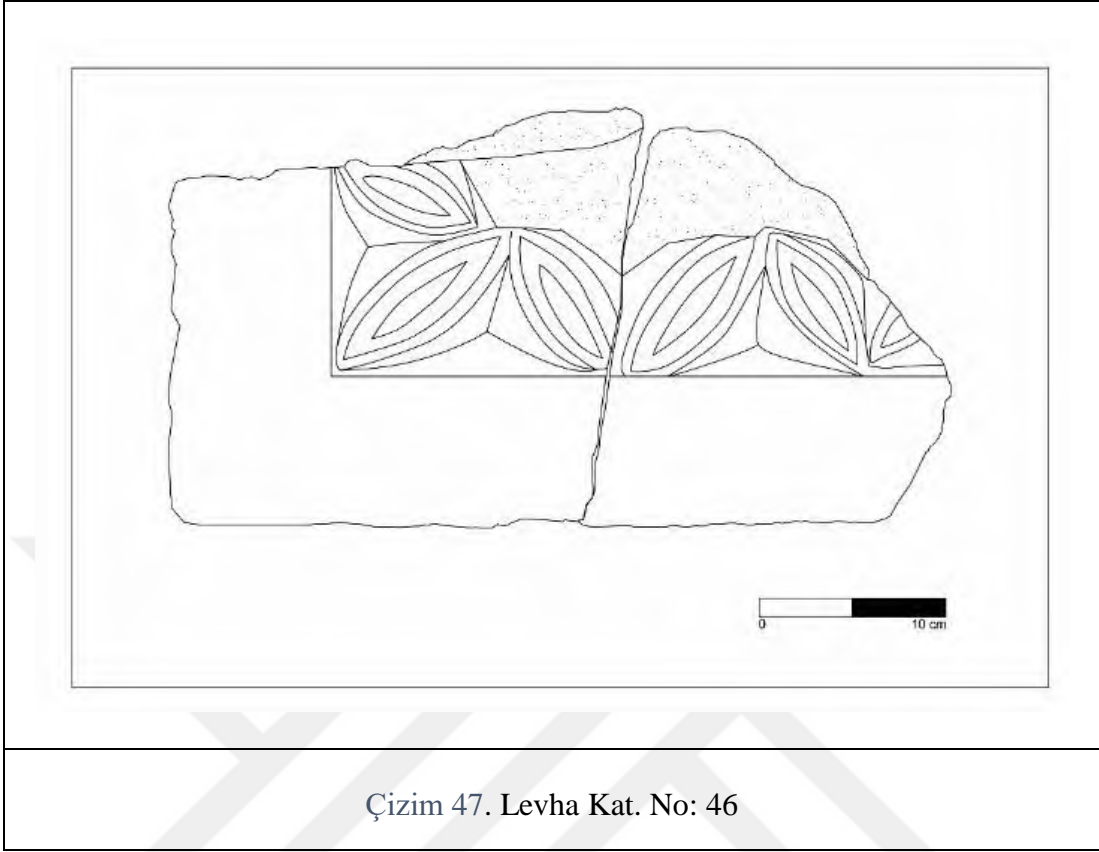

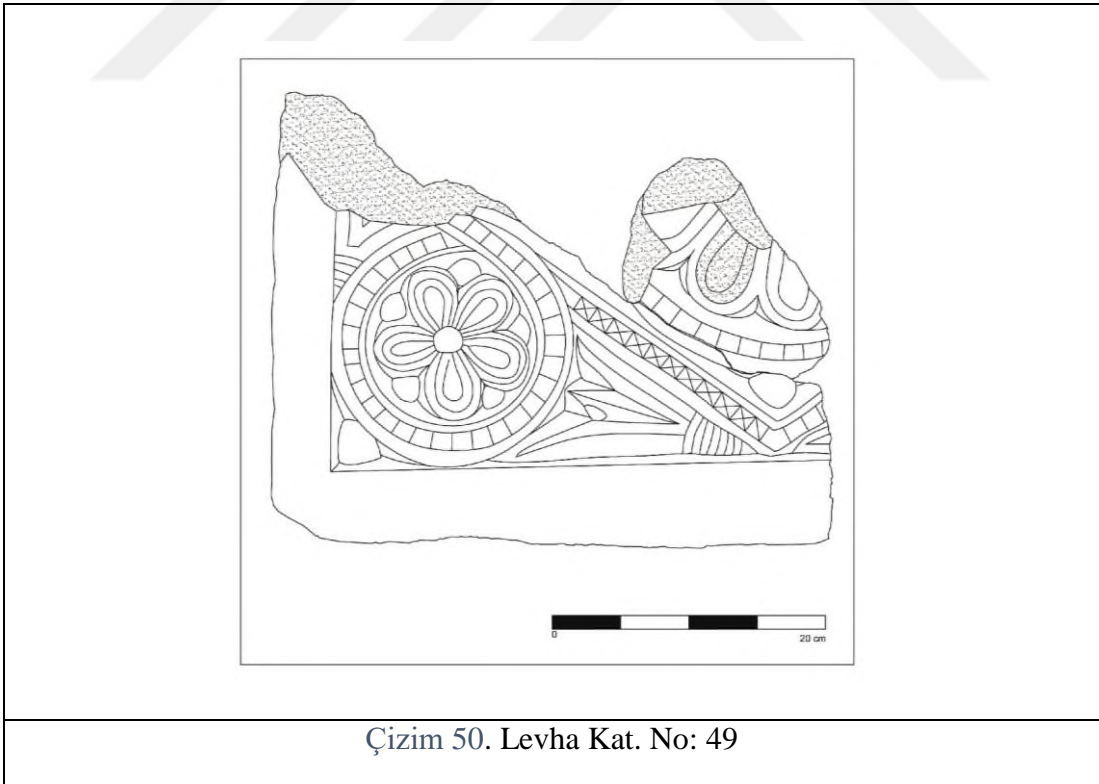
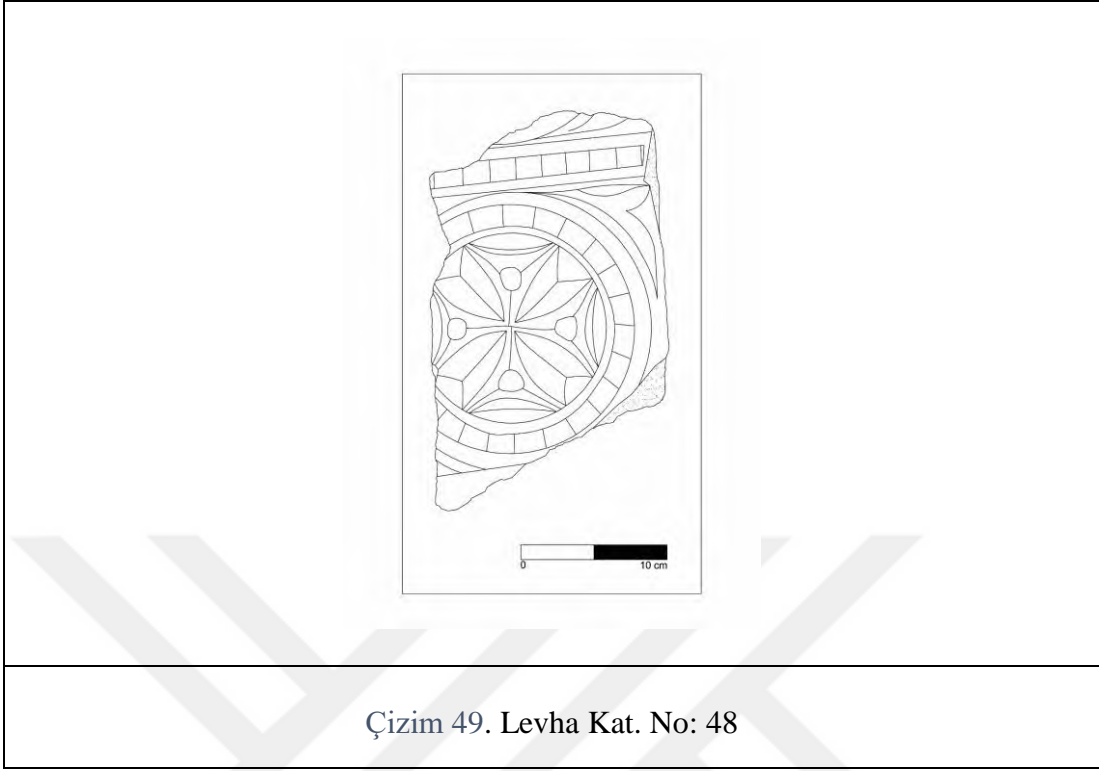

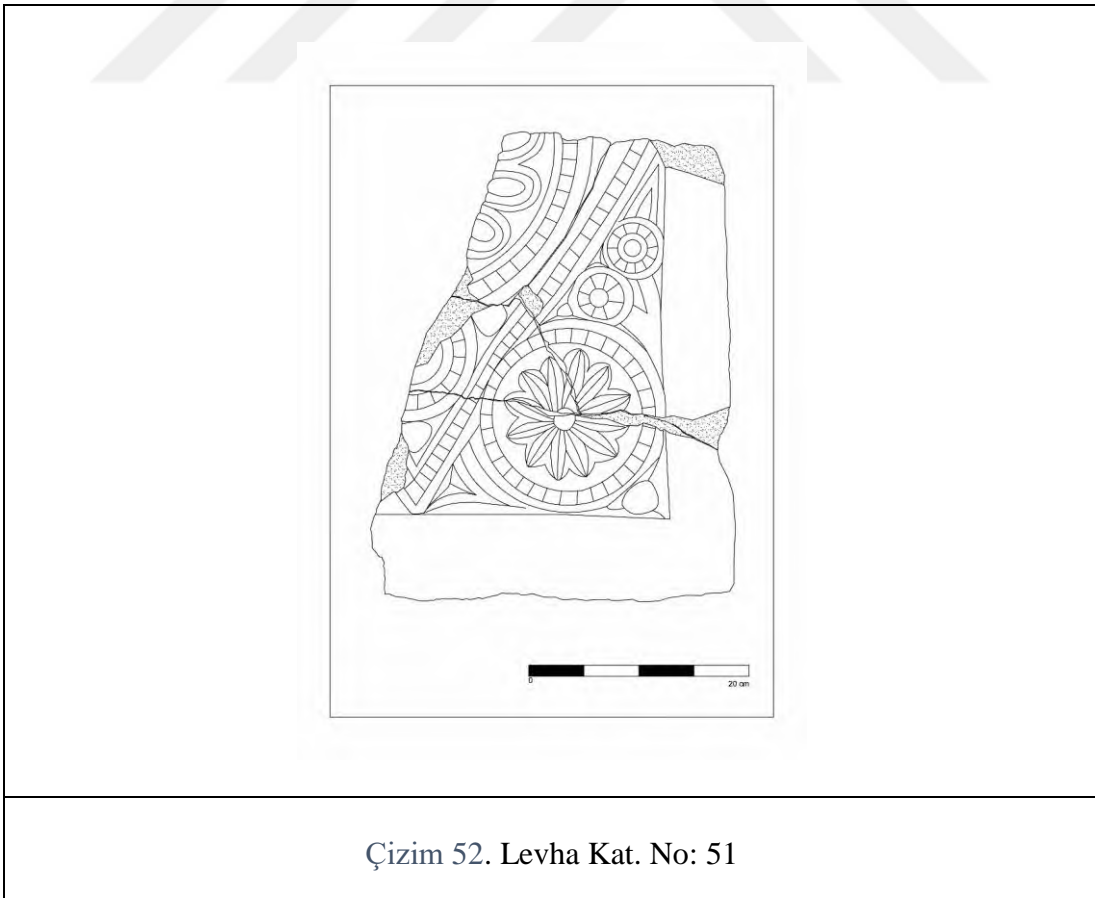
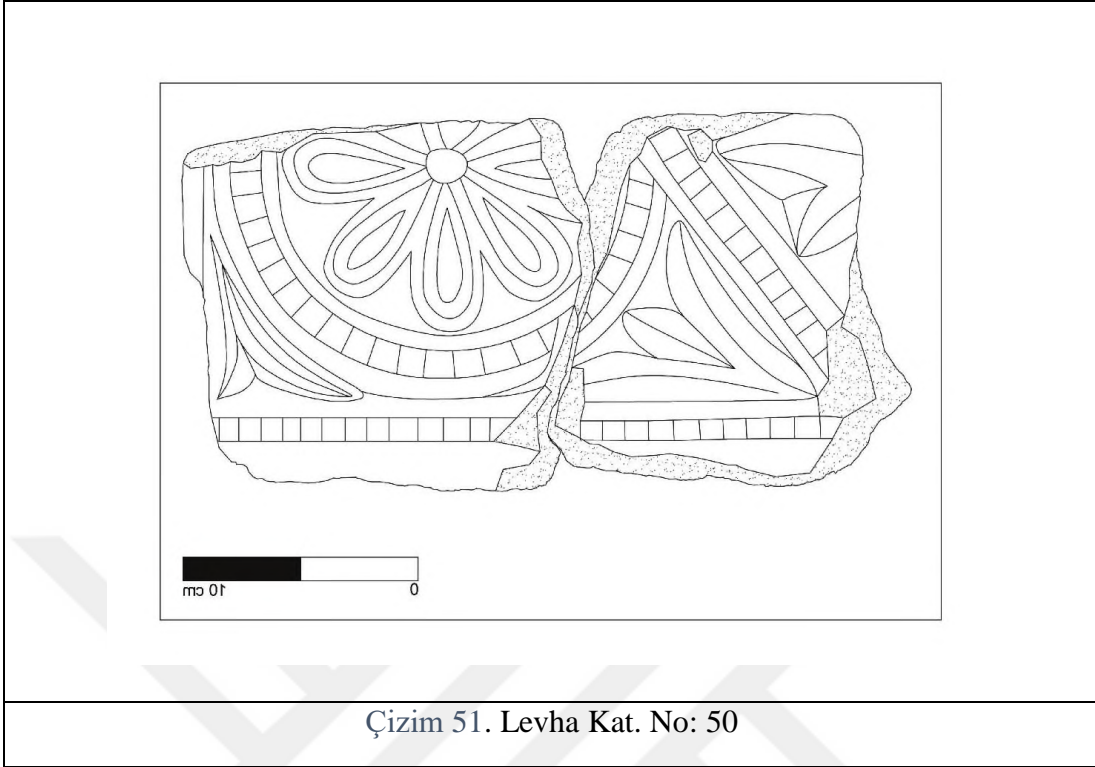

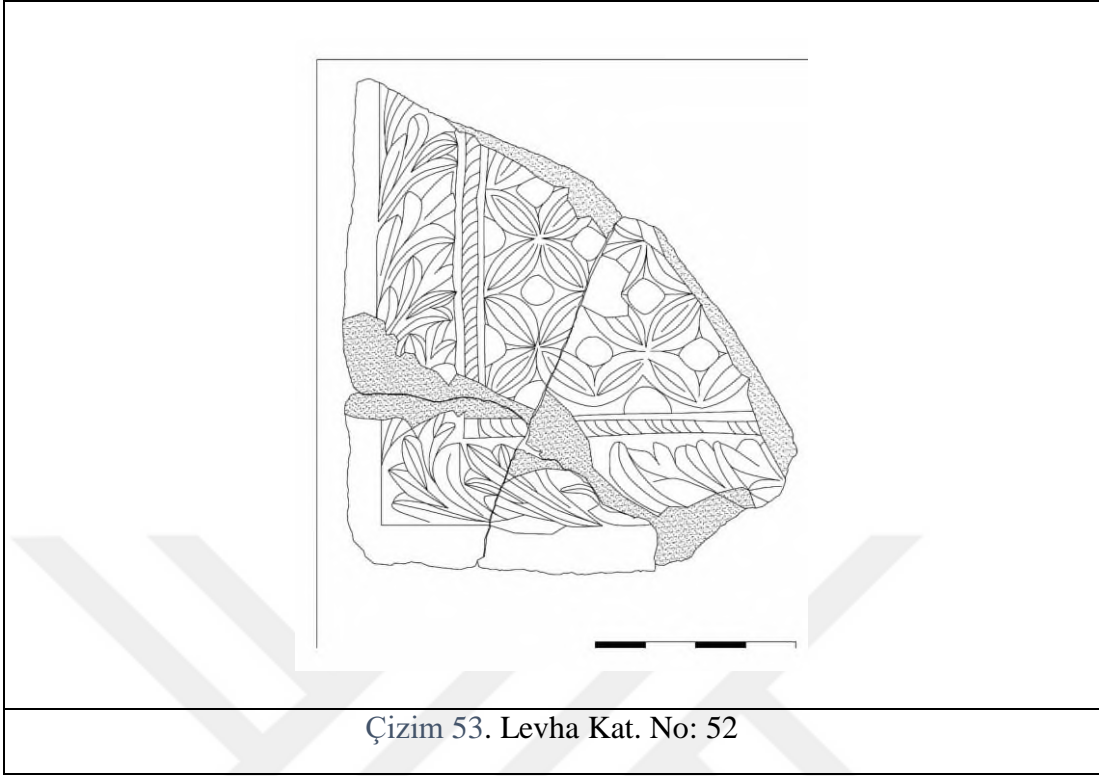

Çizim 53. Levha Kat. No: 52

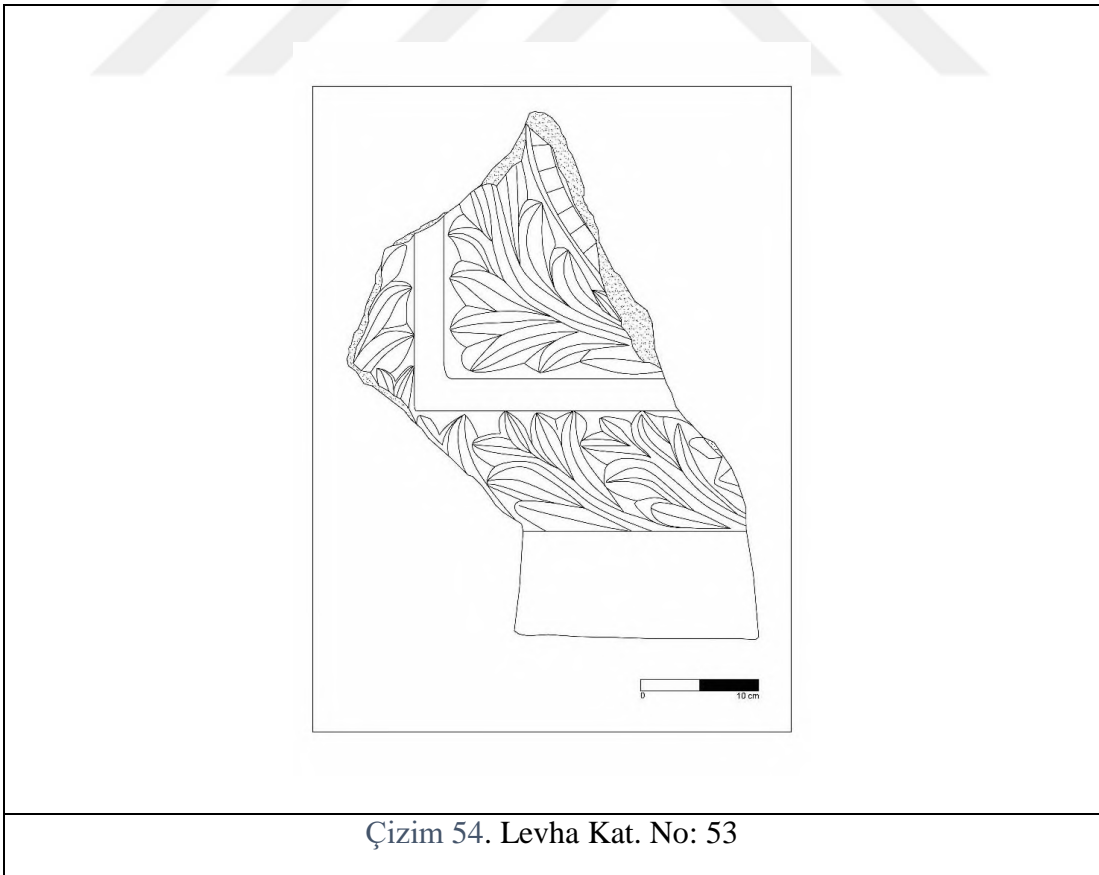

Çizim 54. Levha Kat. No: 53

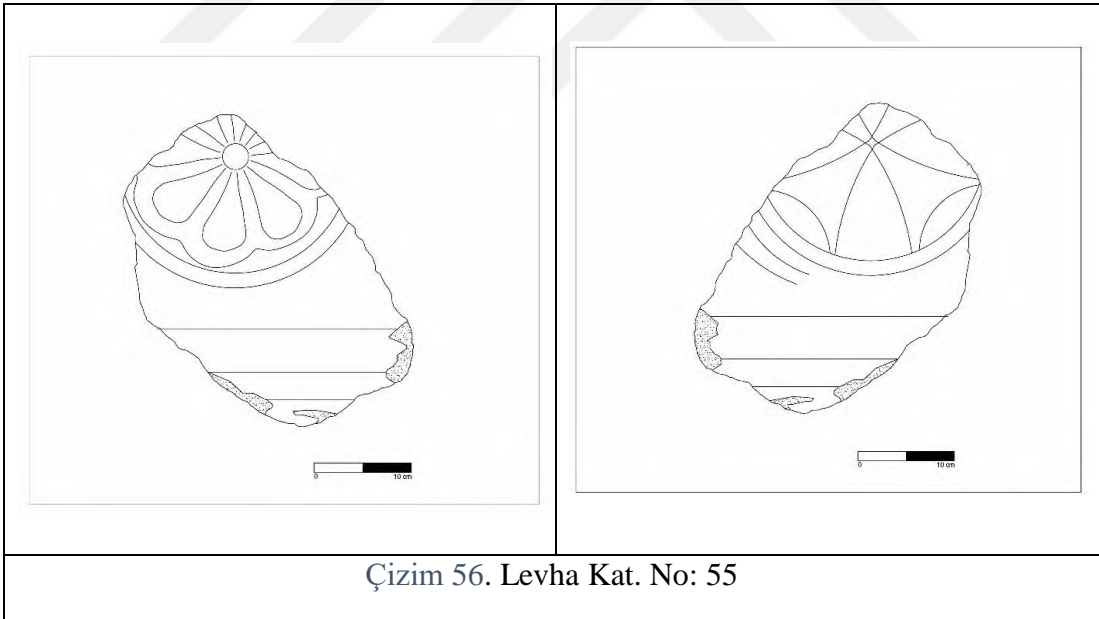
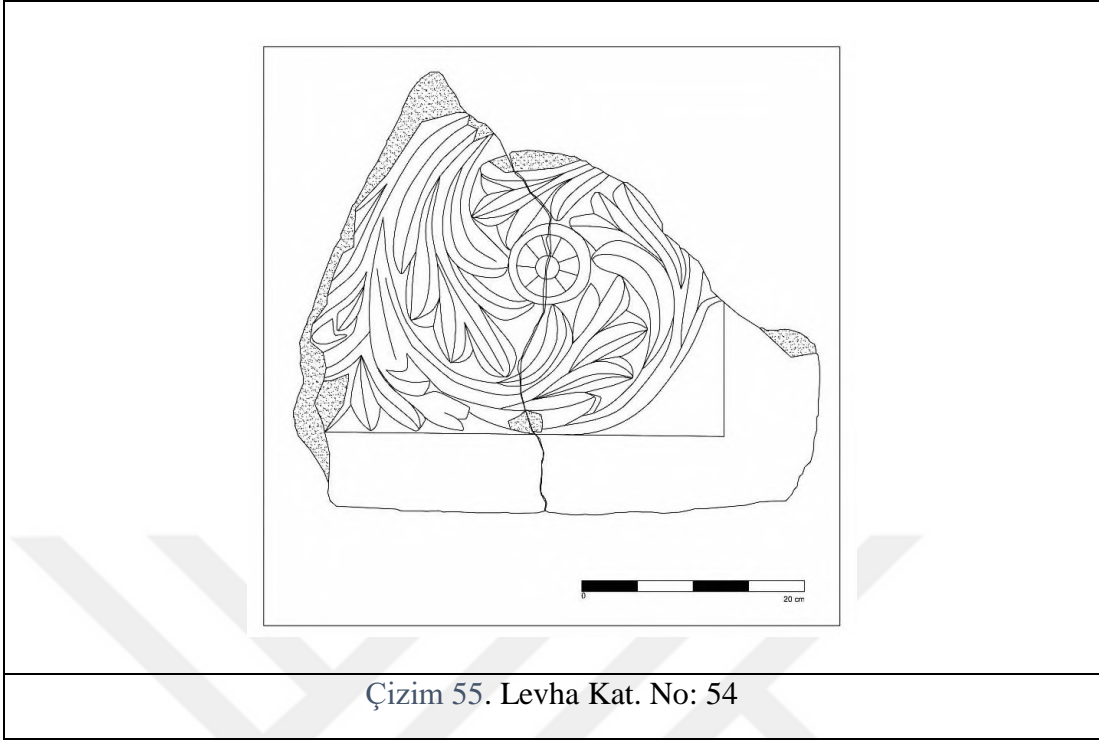

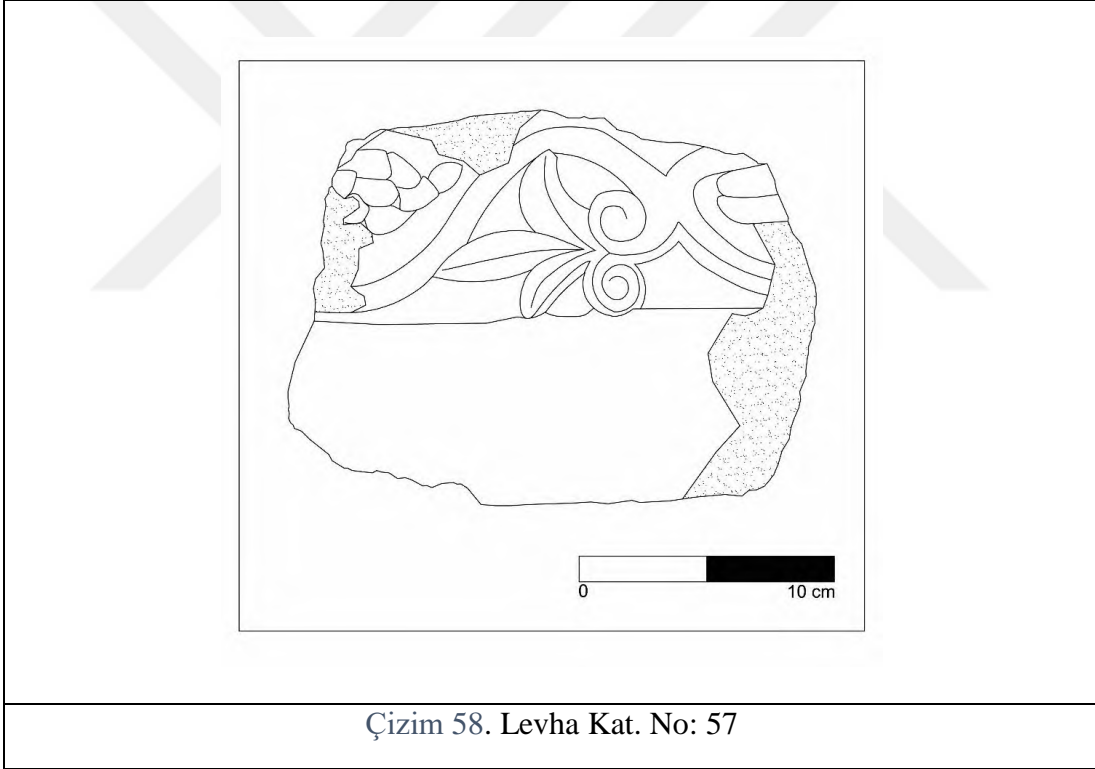
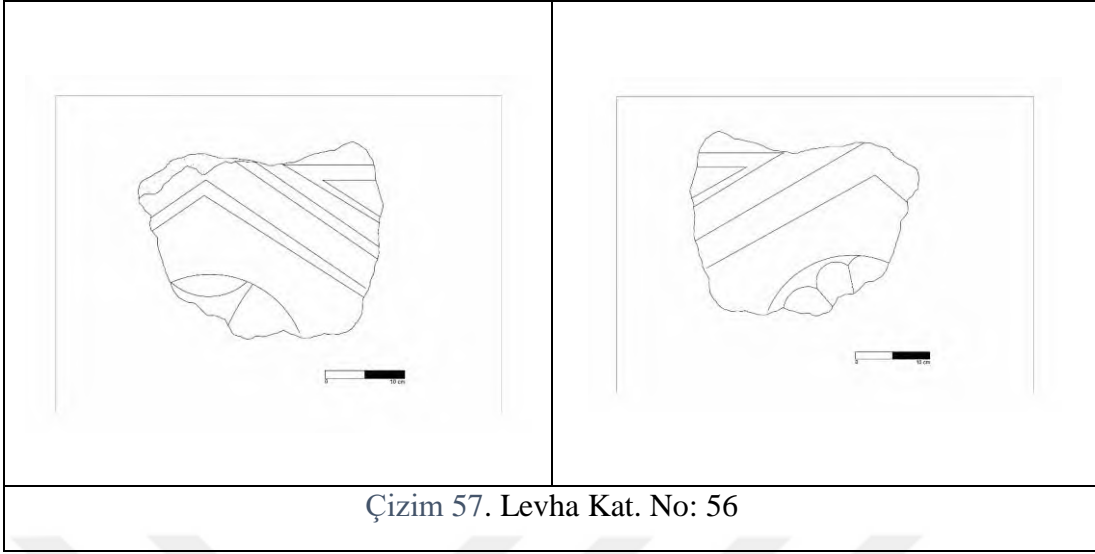

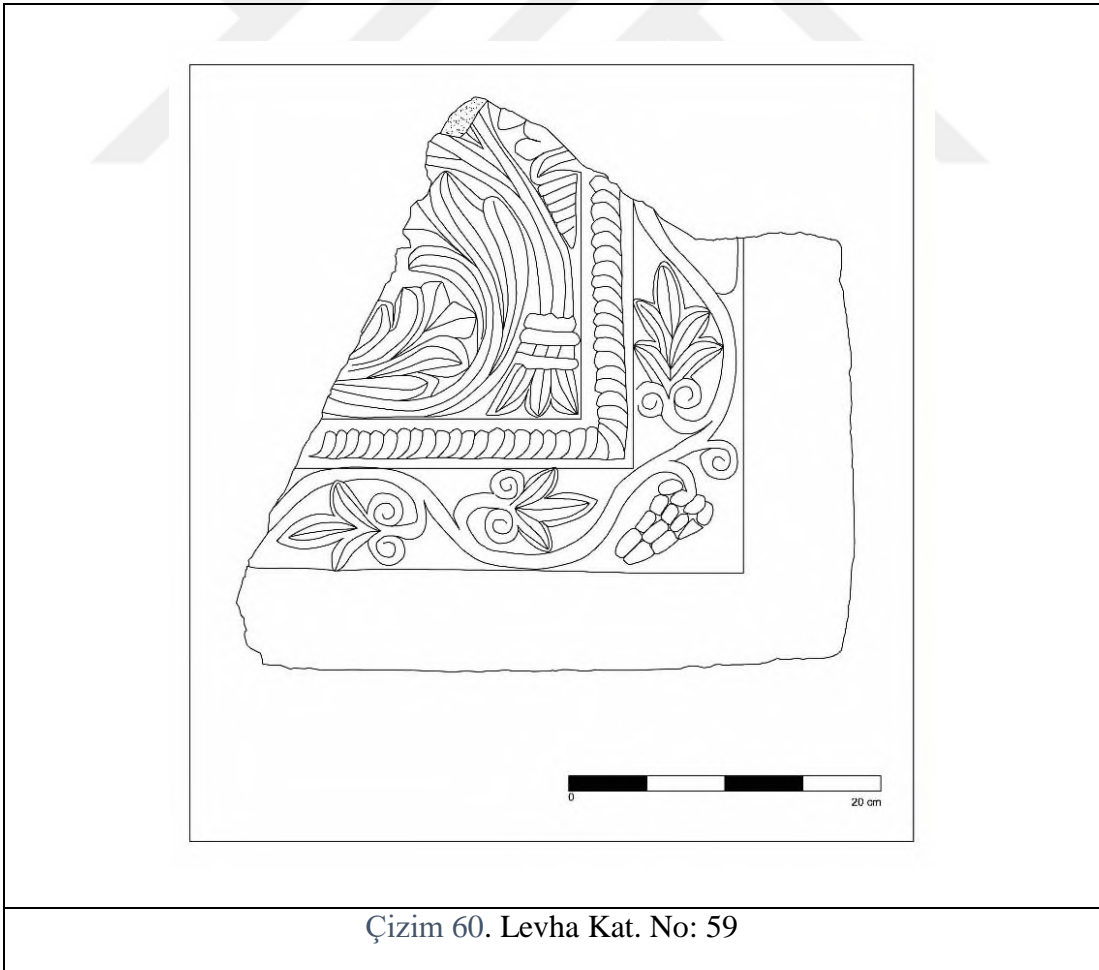
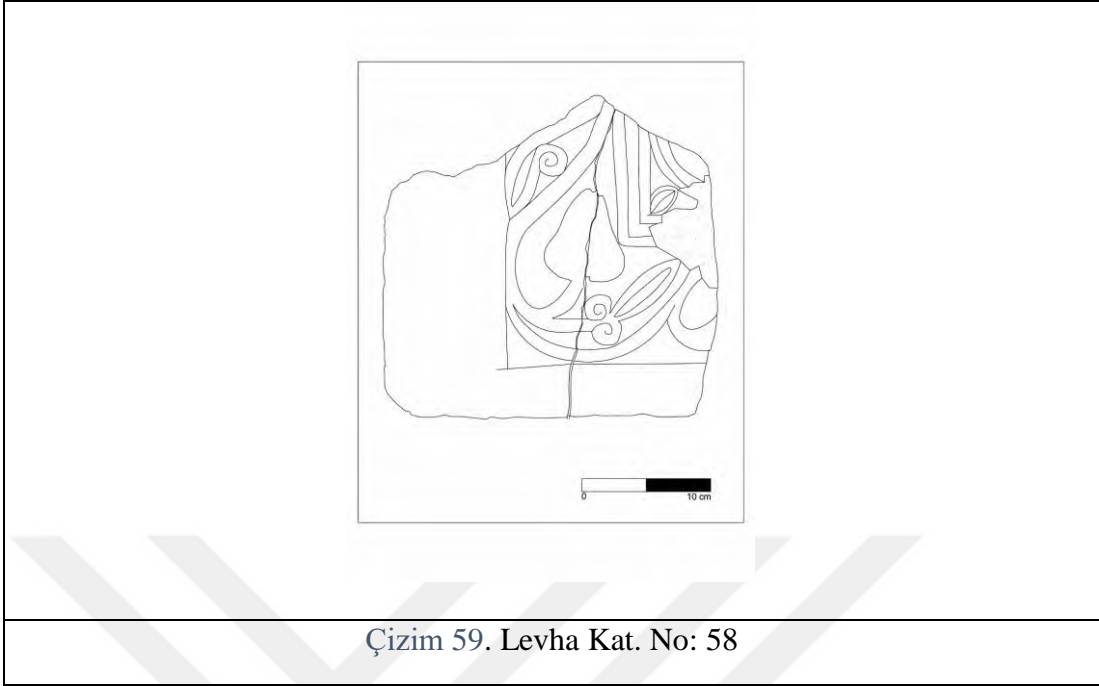

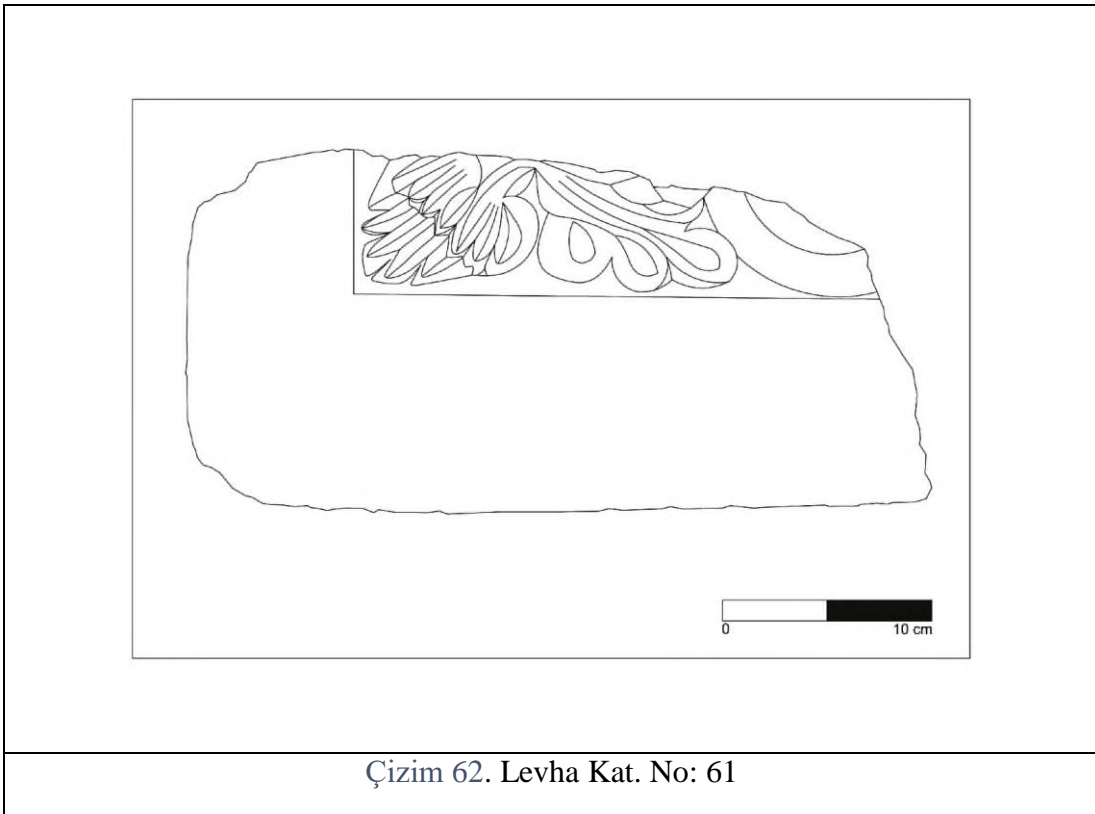
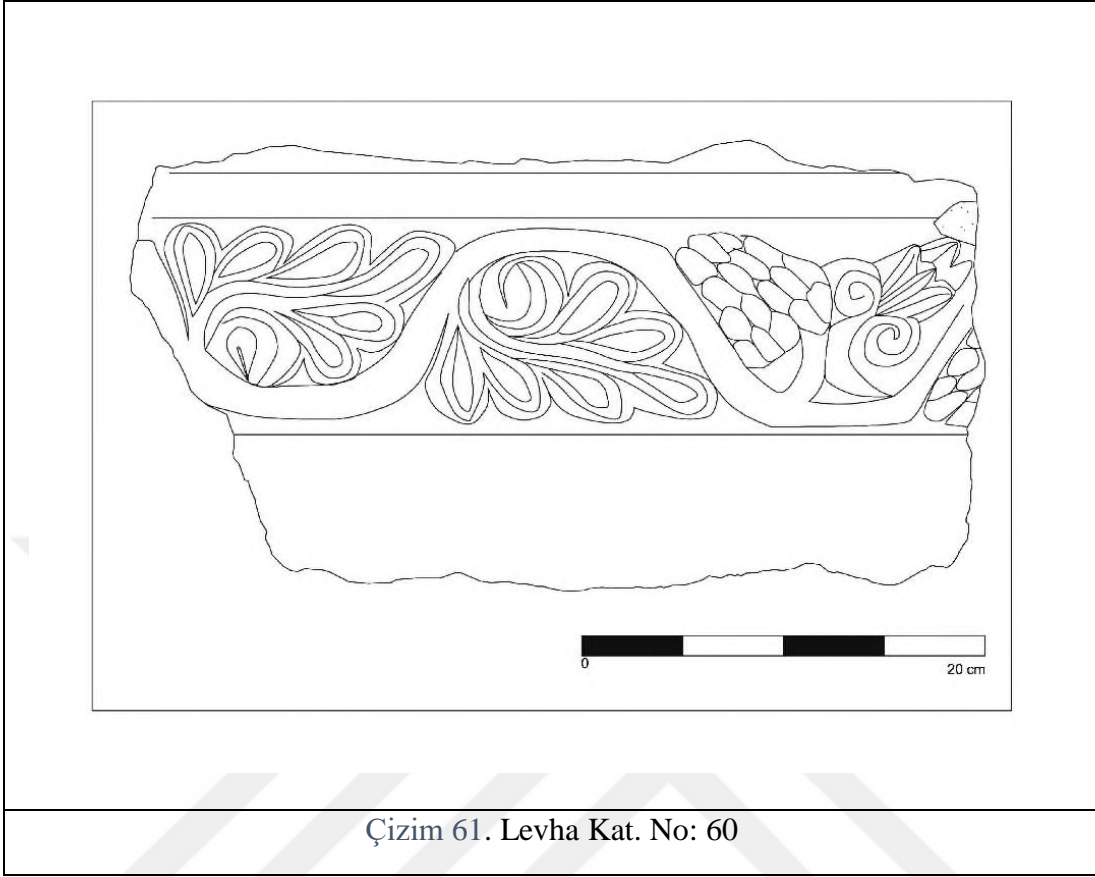

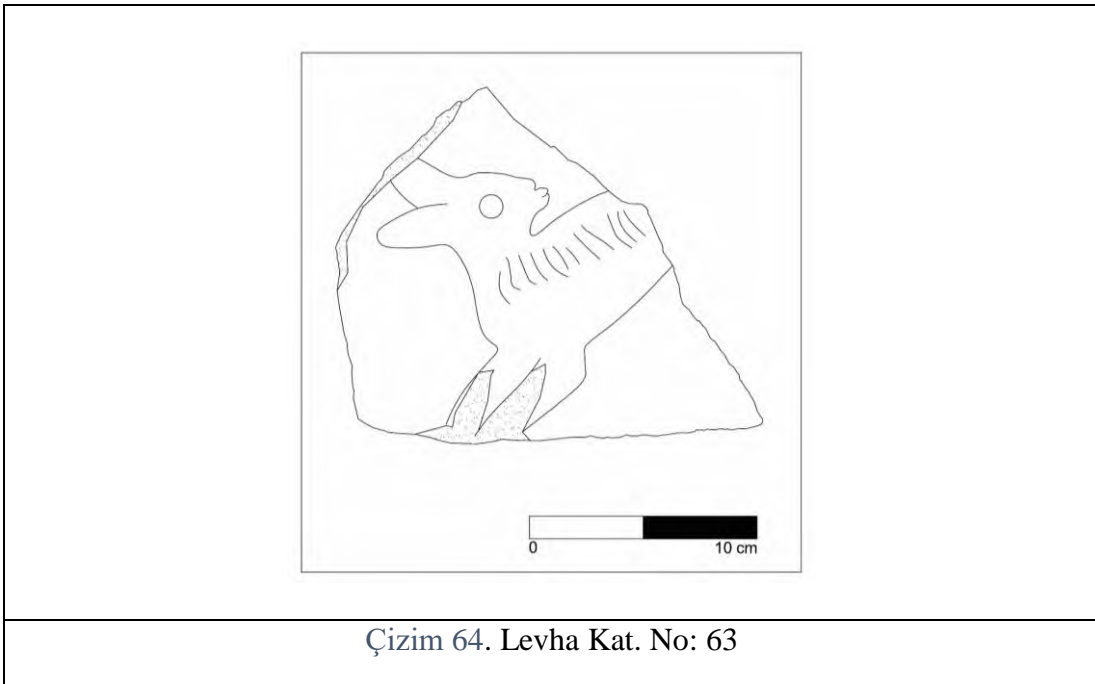
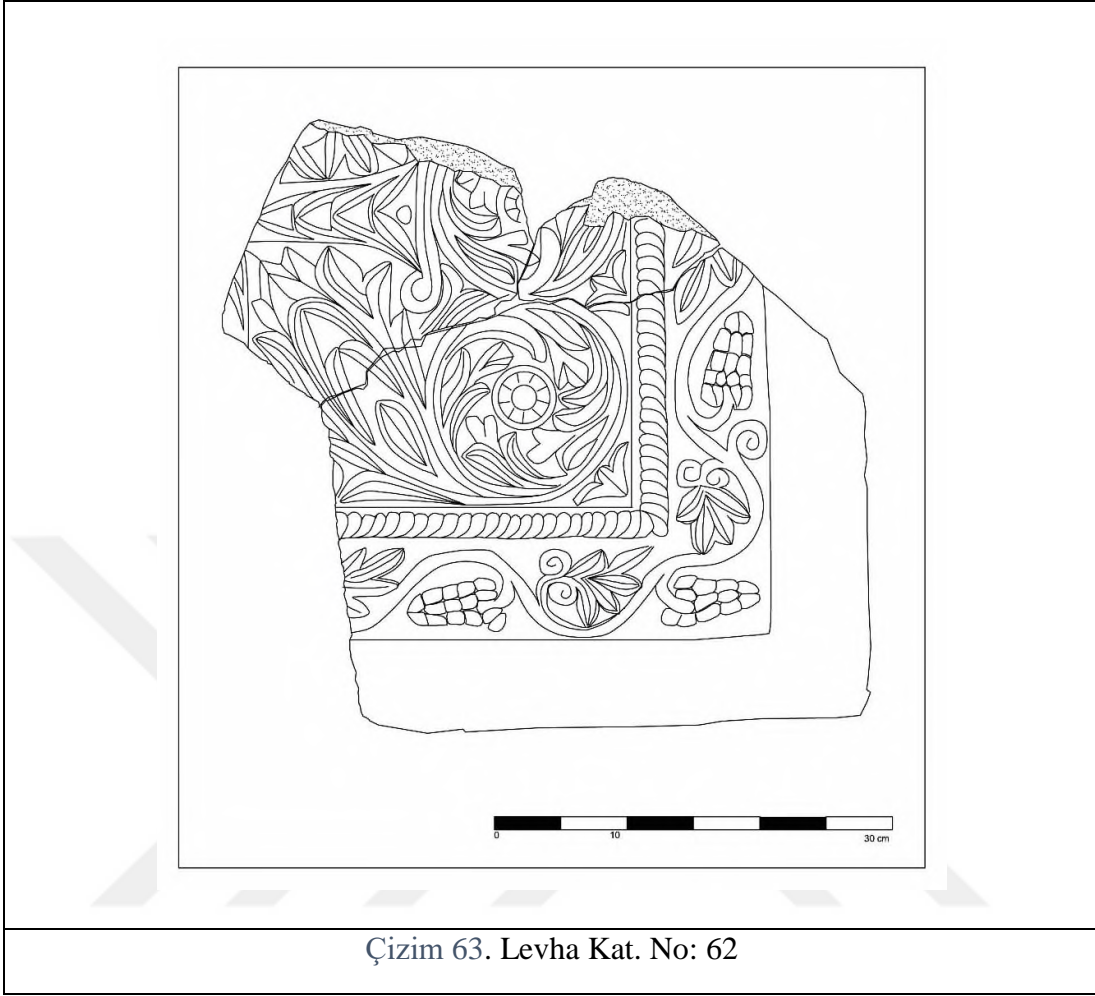

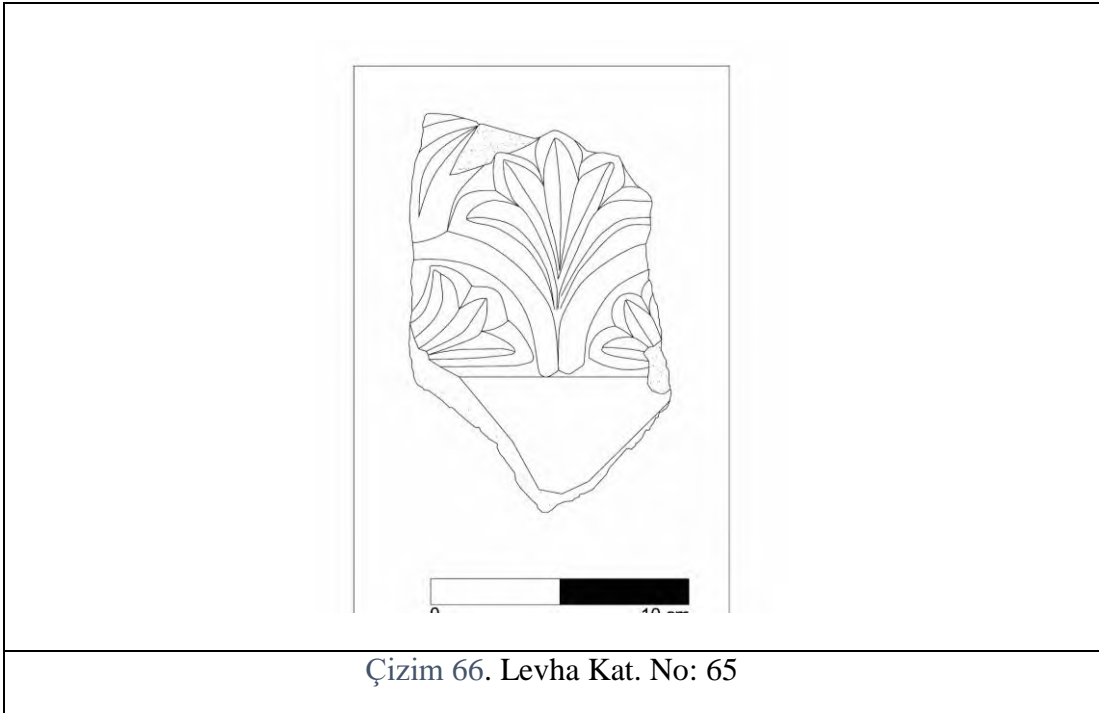
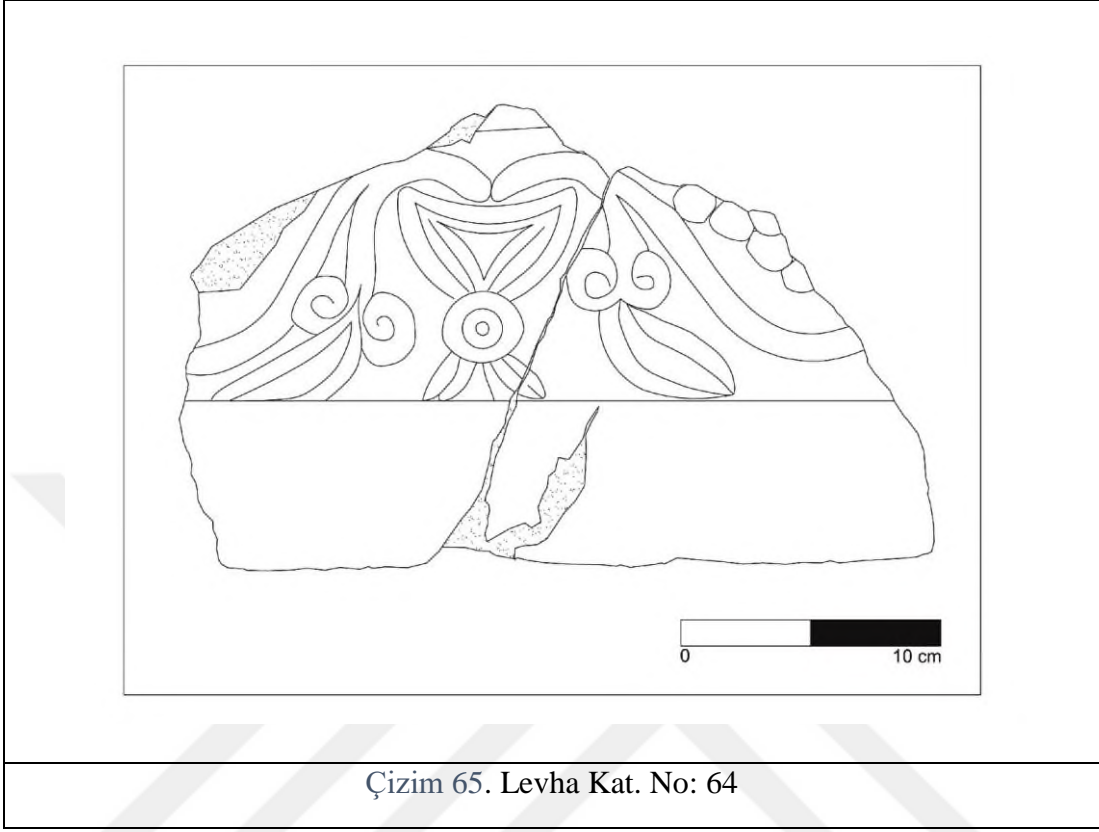

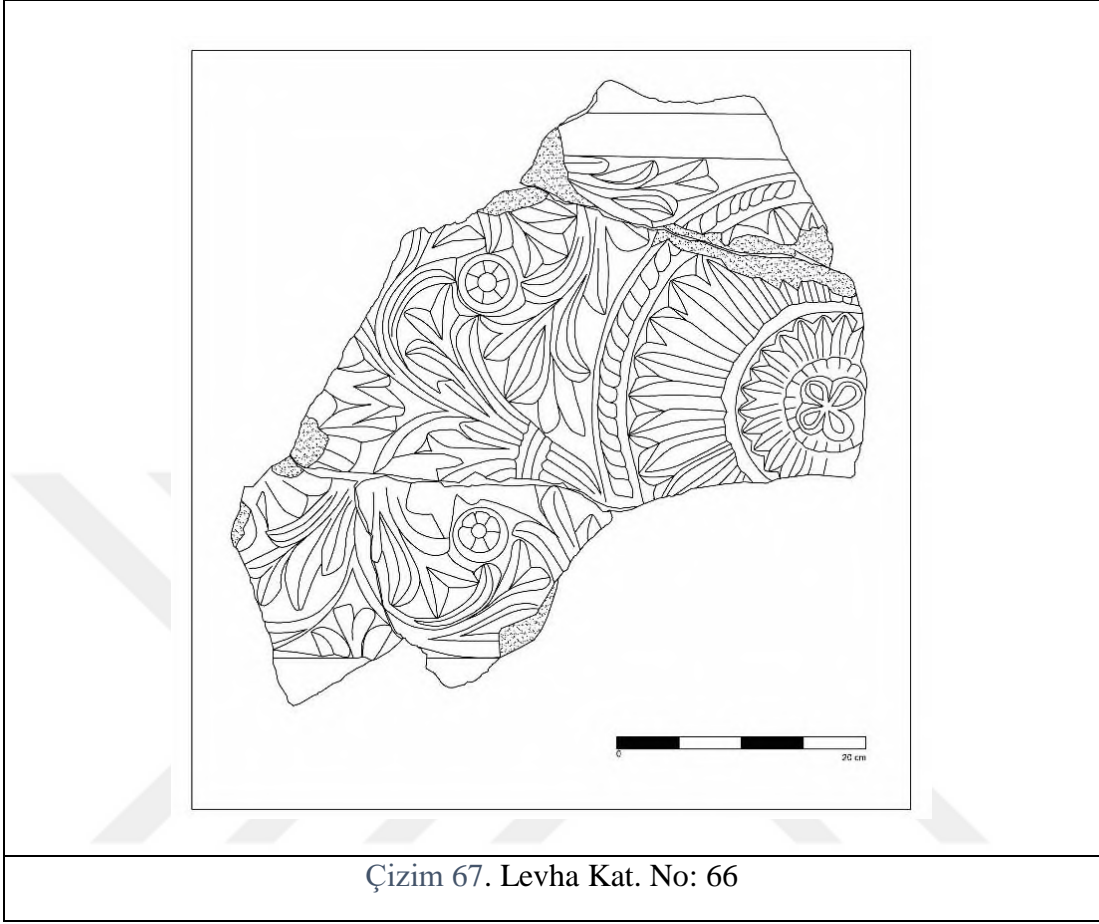

Çizim 67. Levha Kat. No: 66

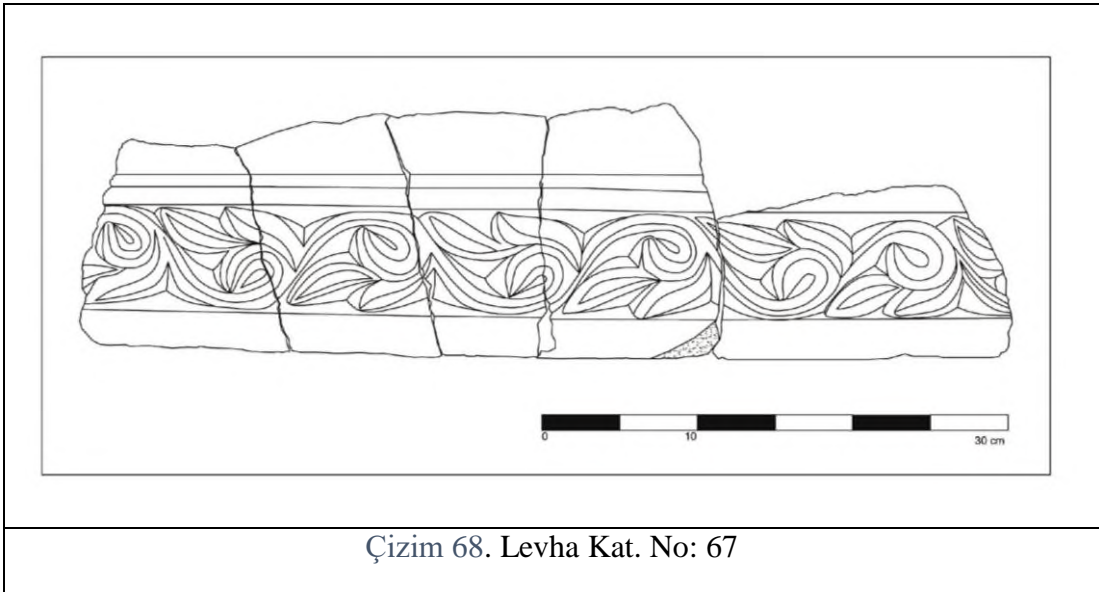

Çizim 68. Levha Kat. No: 67

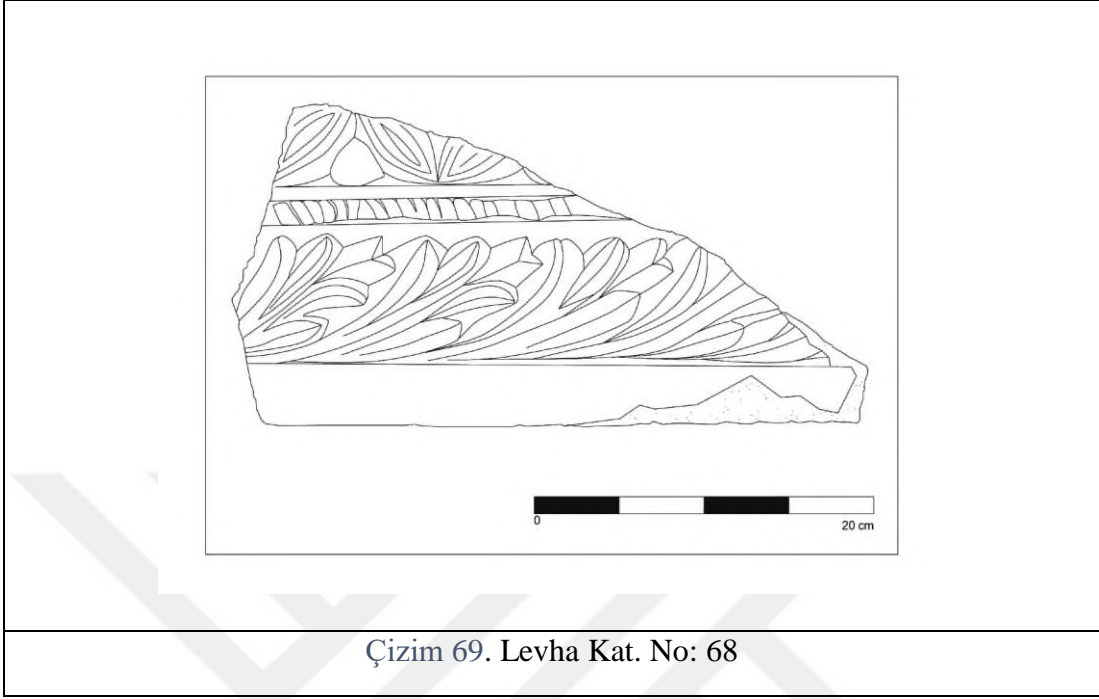

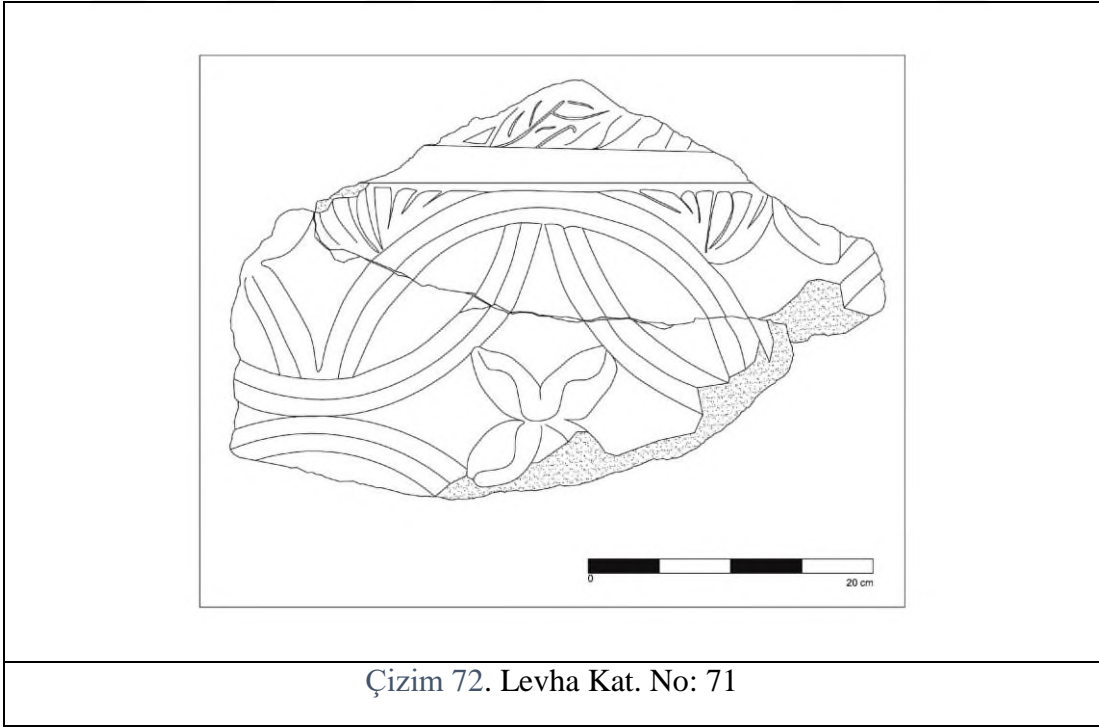
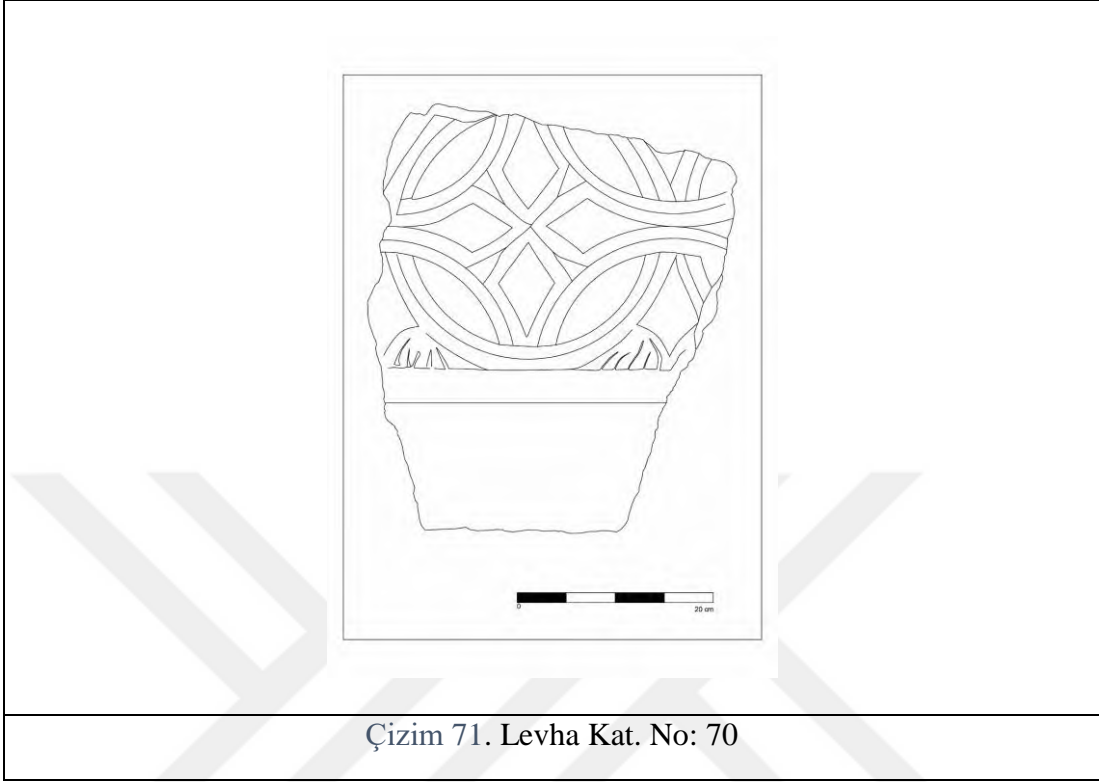

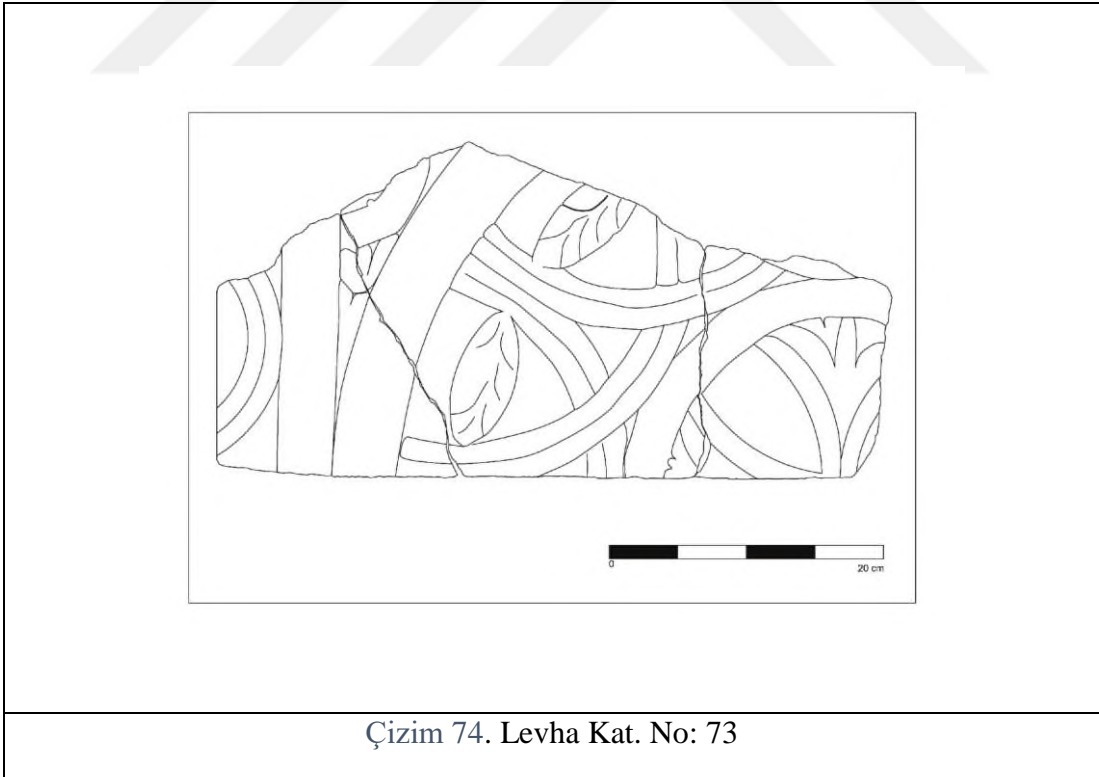
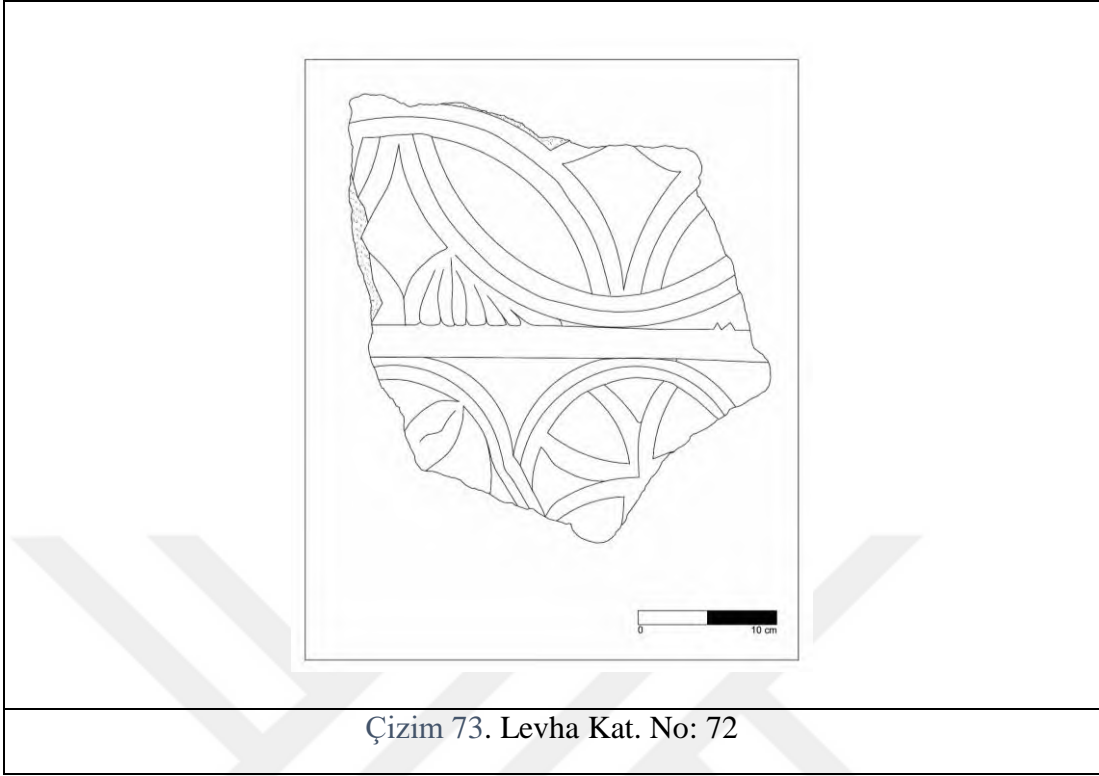

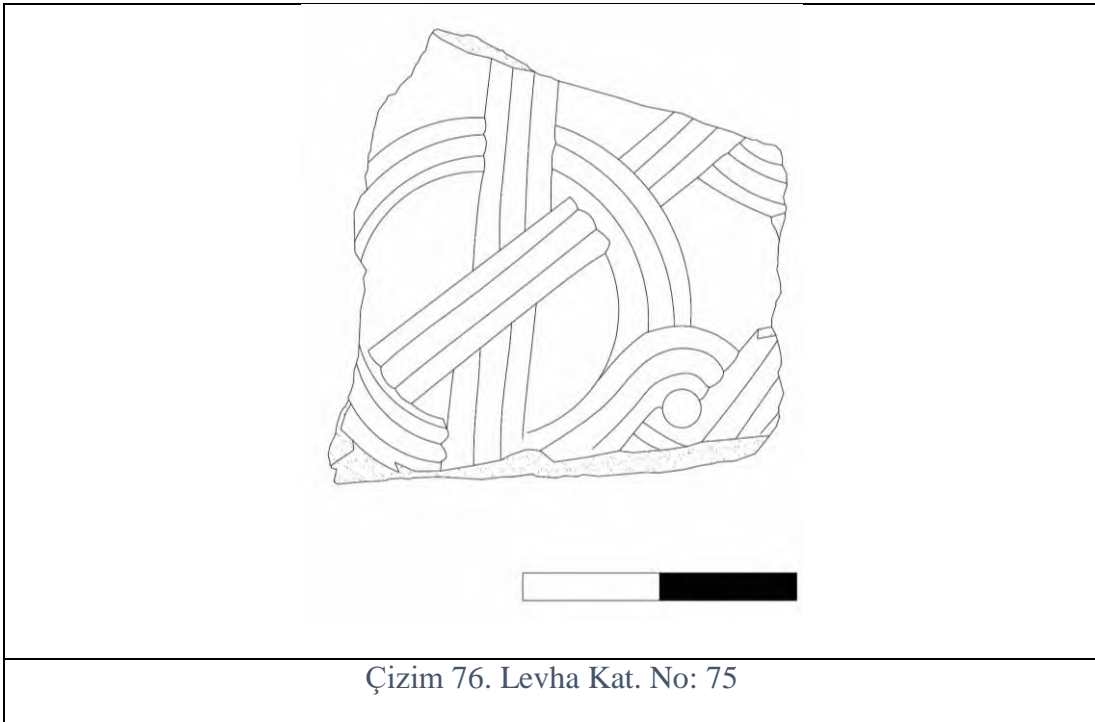
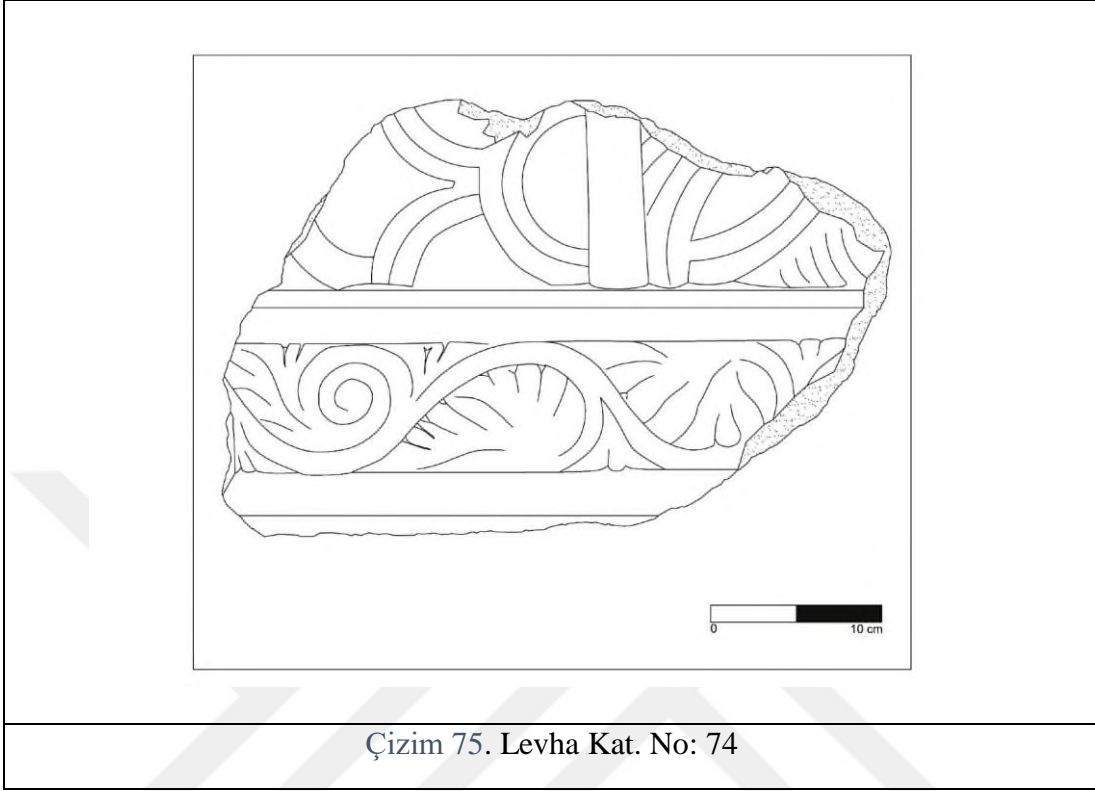

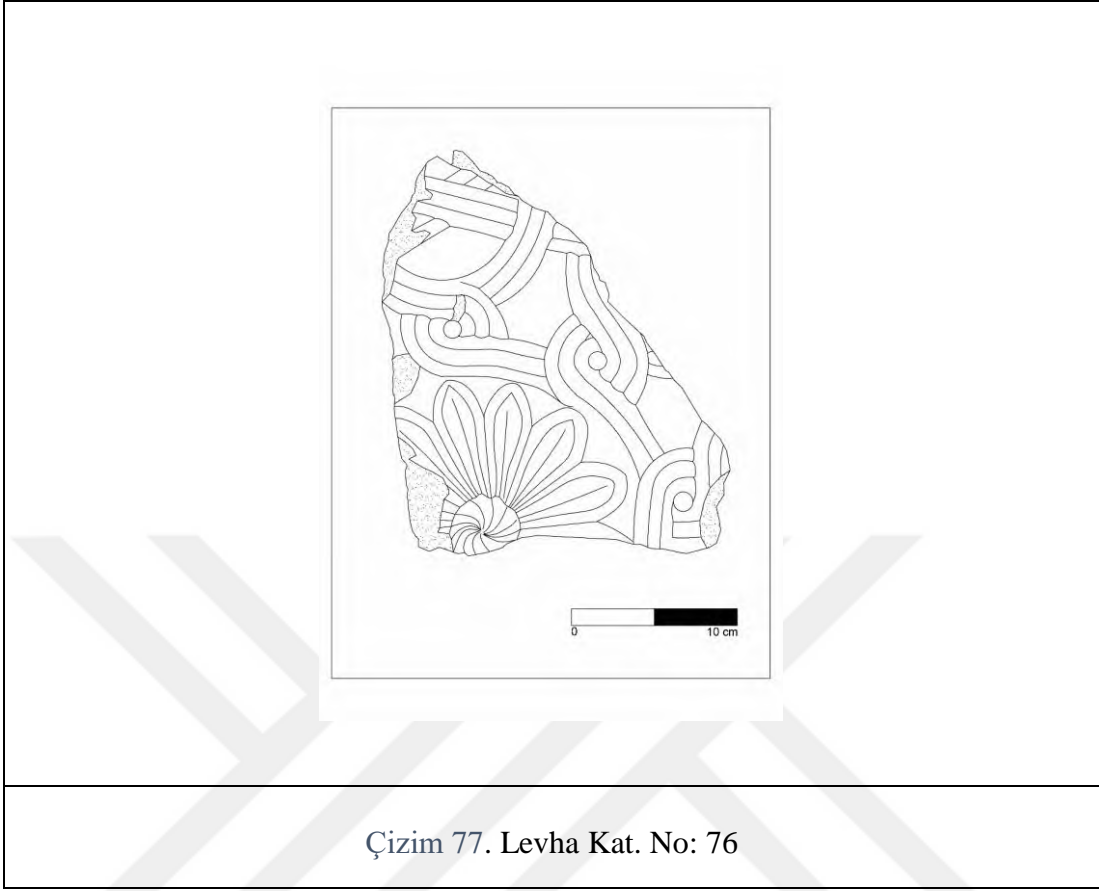

Çizim 77. Levha Kat. No: 76

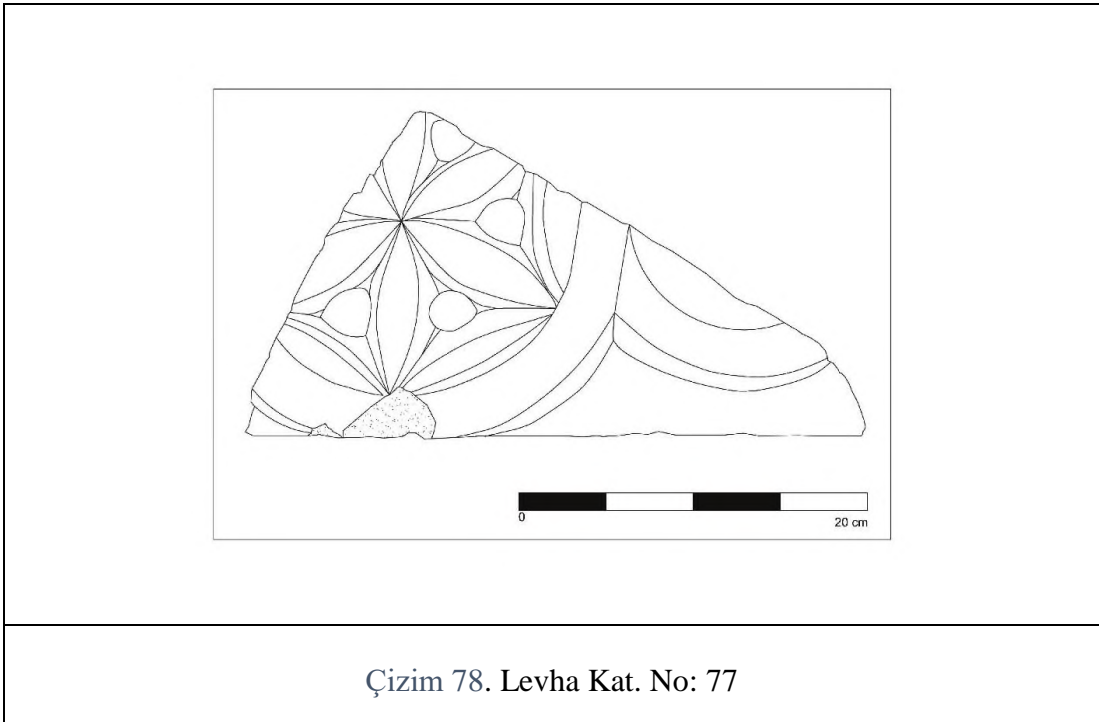

Çizim 78. Levha Kat. No: 77

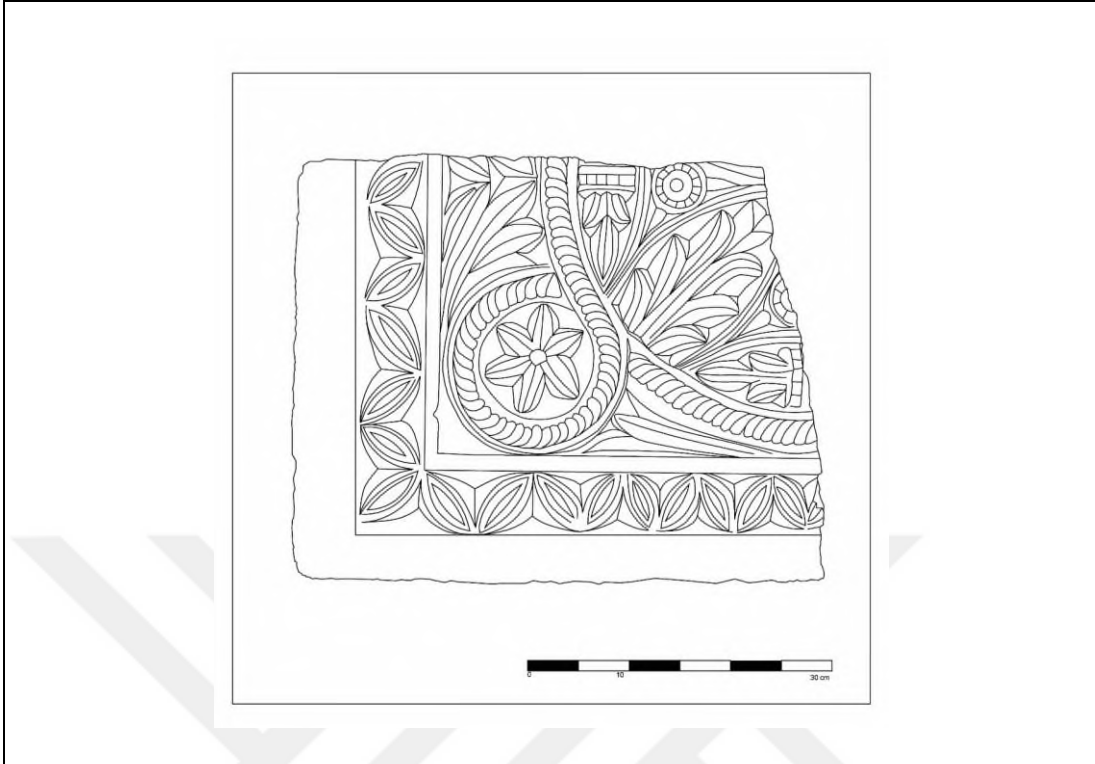

Çizim 79. Levha Kat. No: 78



Çizim 80. Levha Kat. No: 79

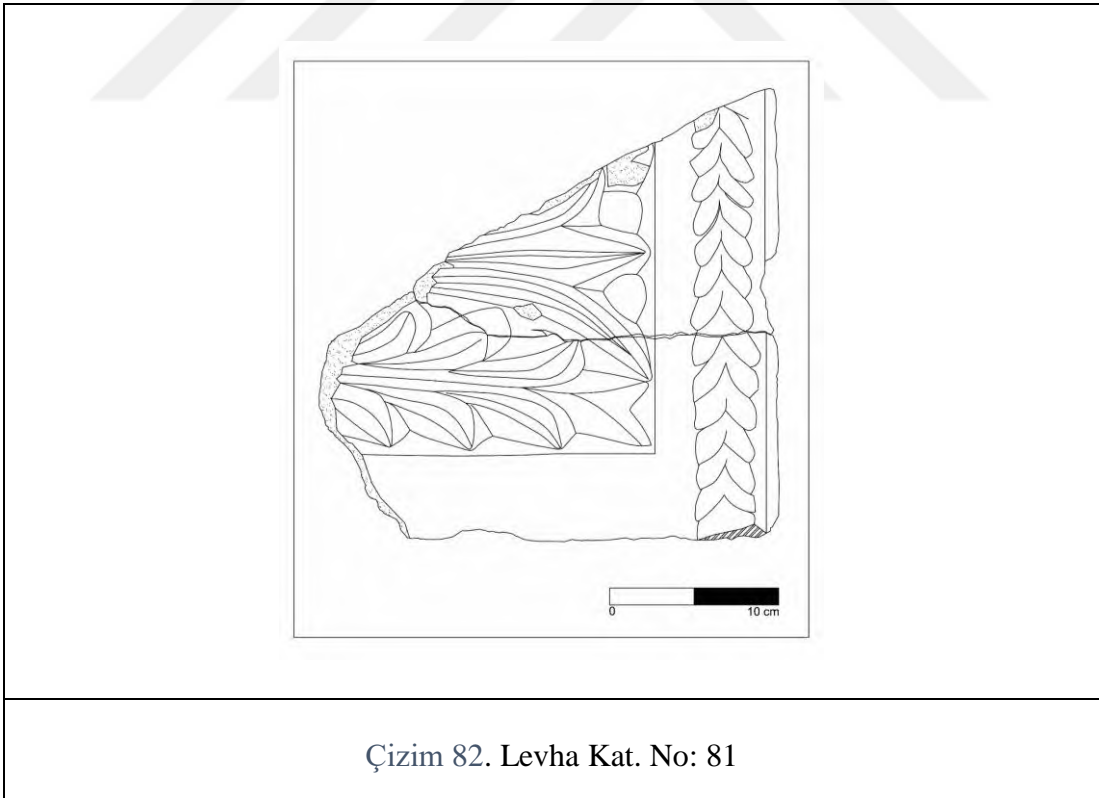
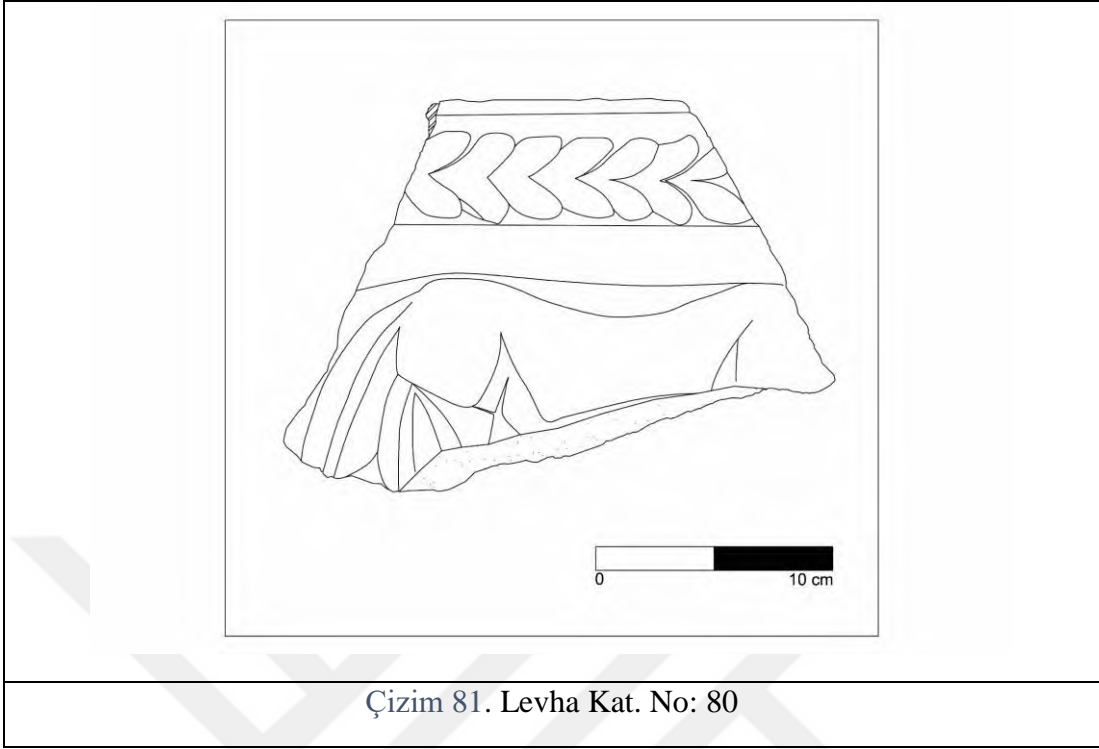

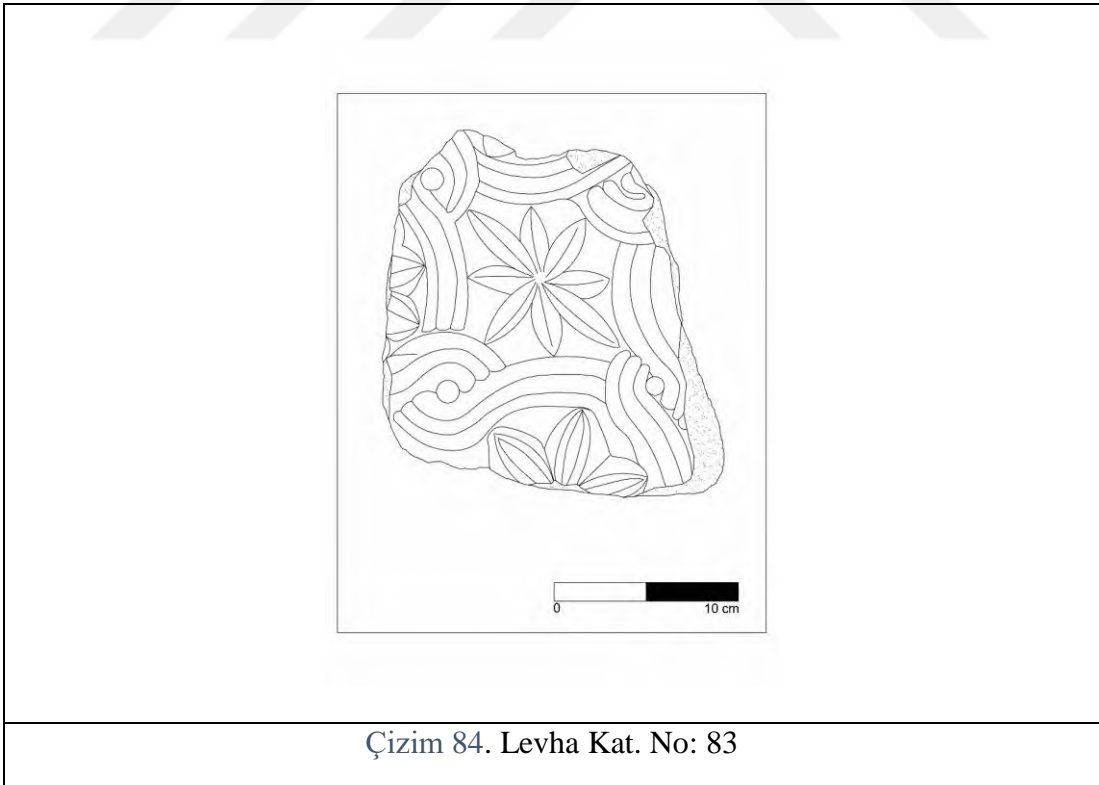
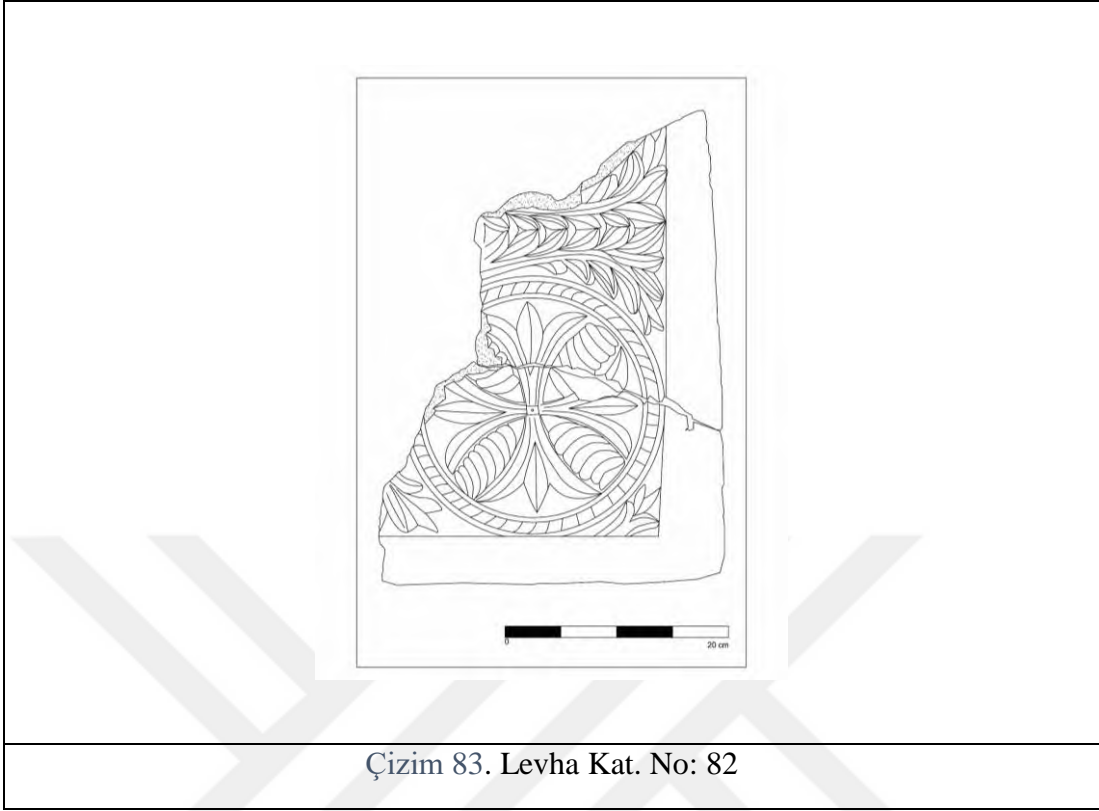

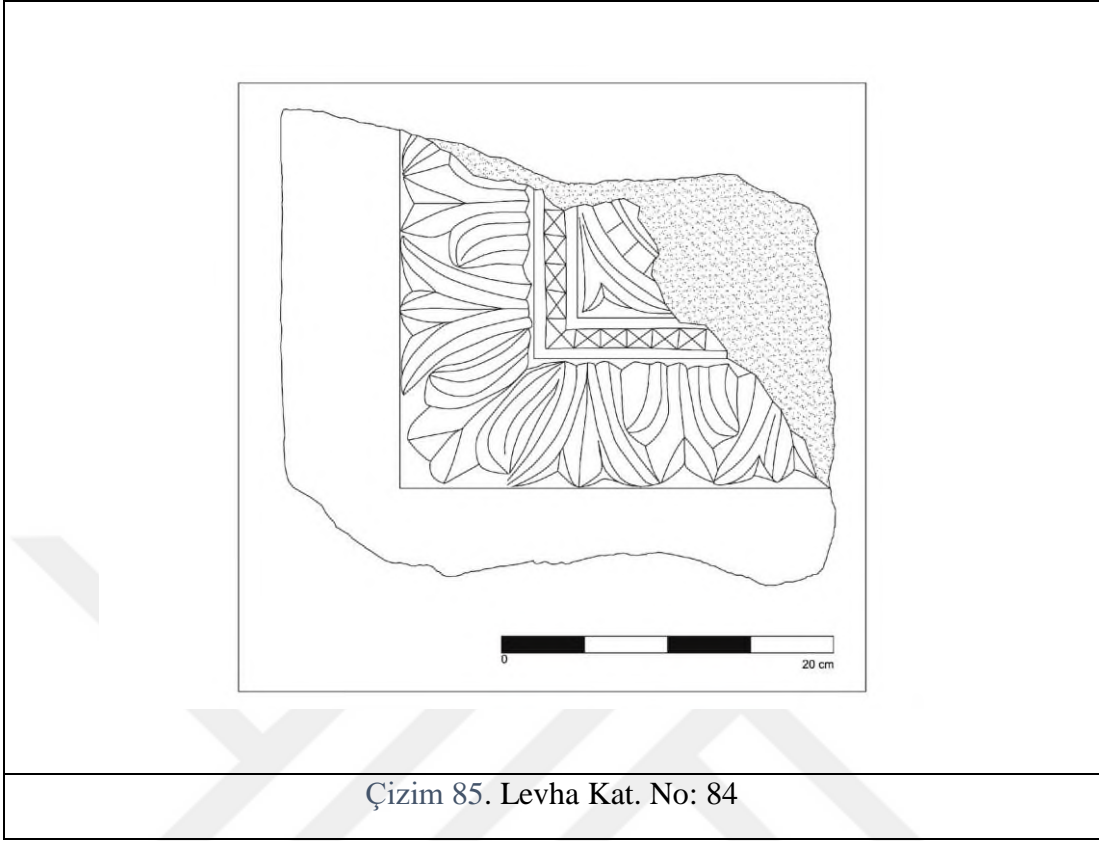

Çizim 85. Levha Kat. No: 84

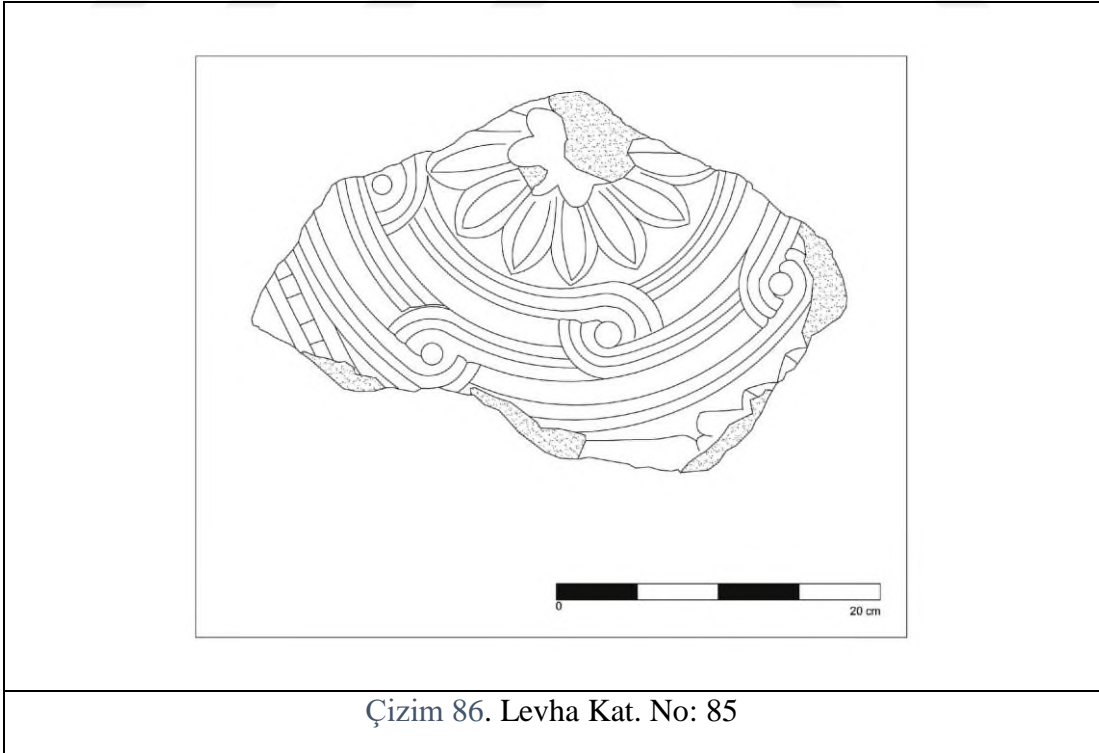

Çizim 86. Levha Kat. No: 85

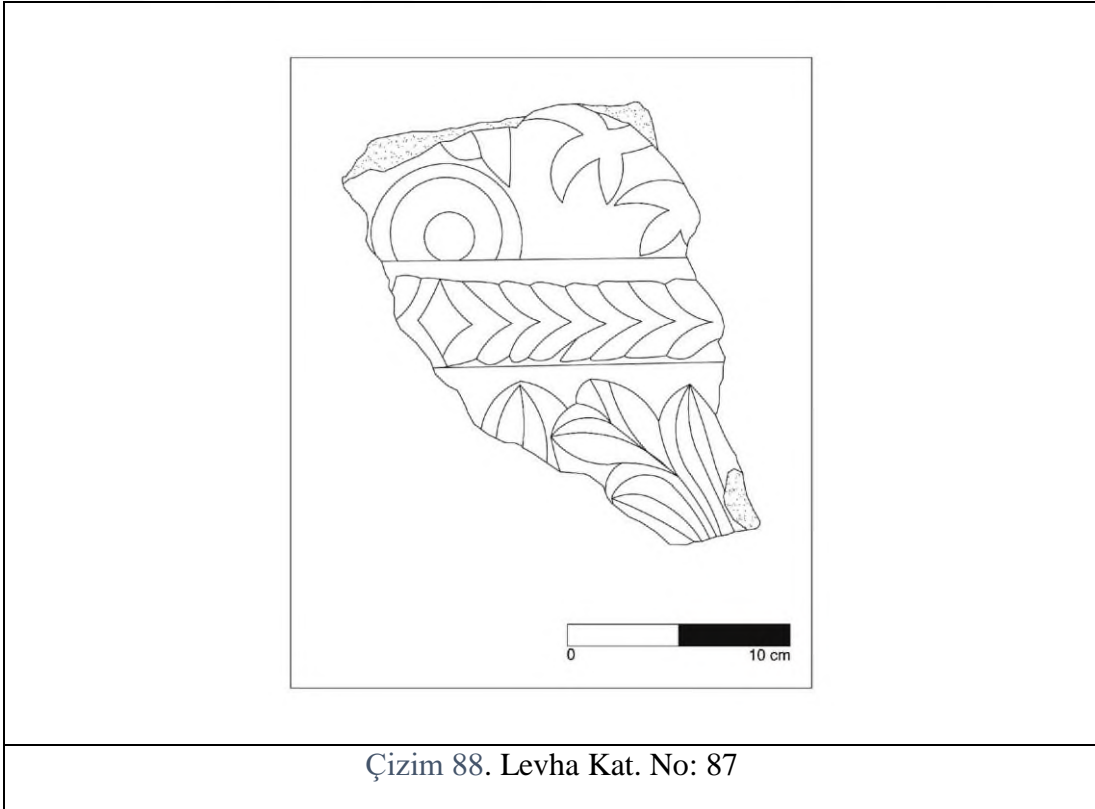
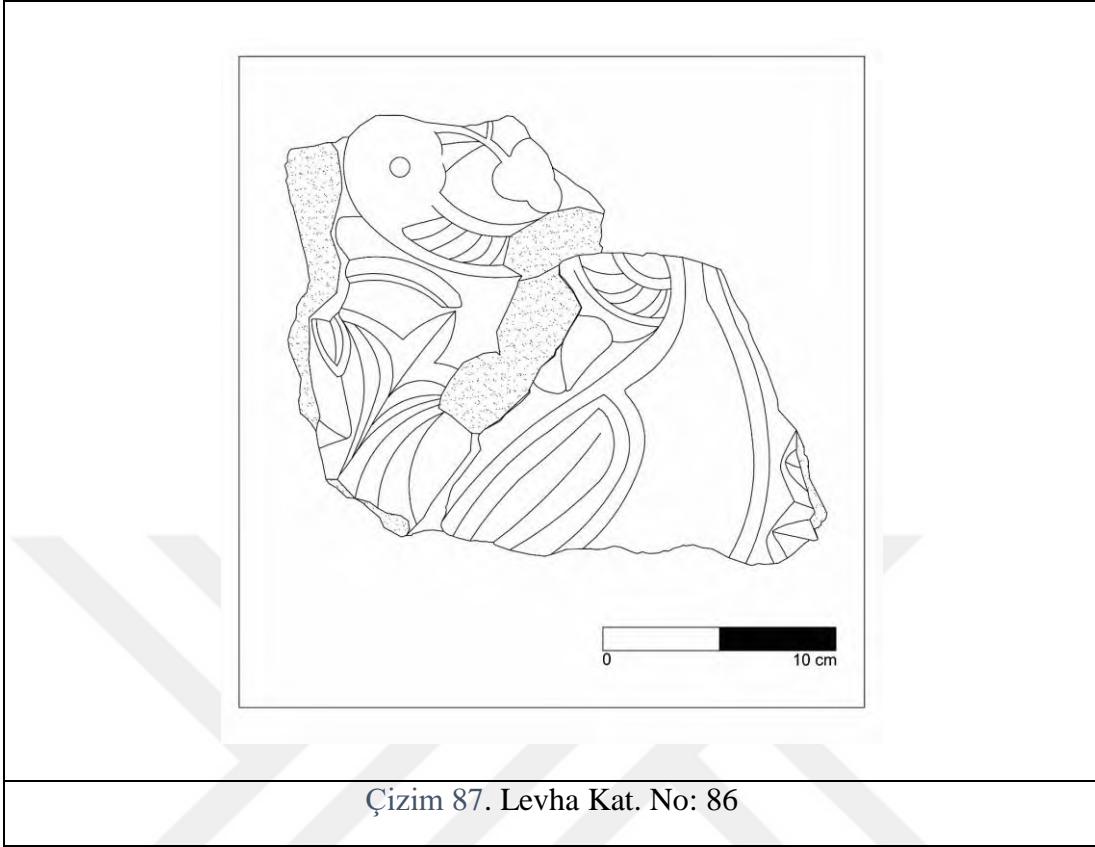

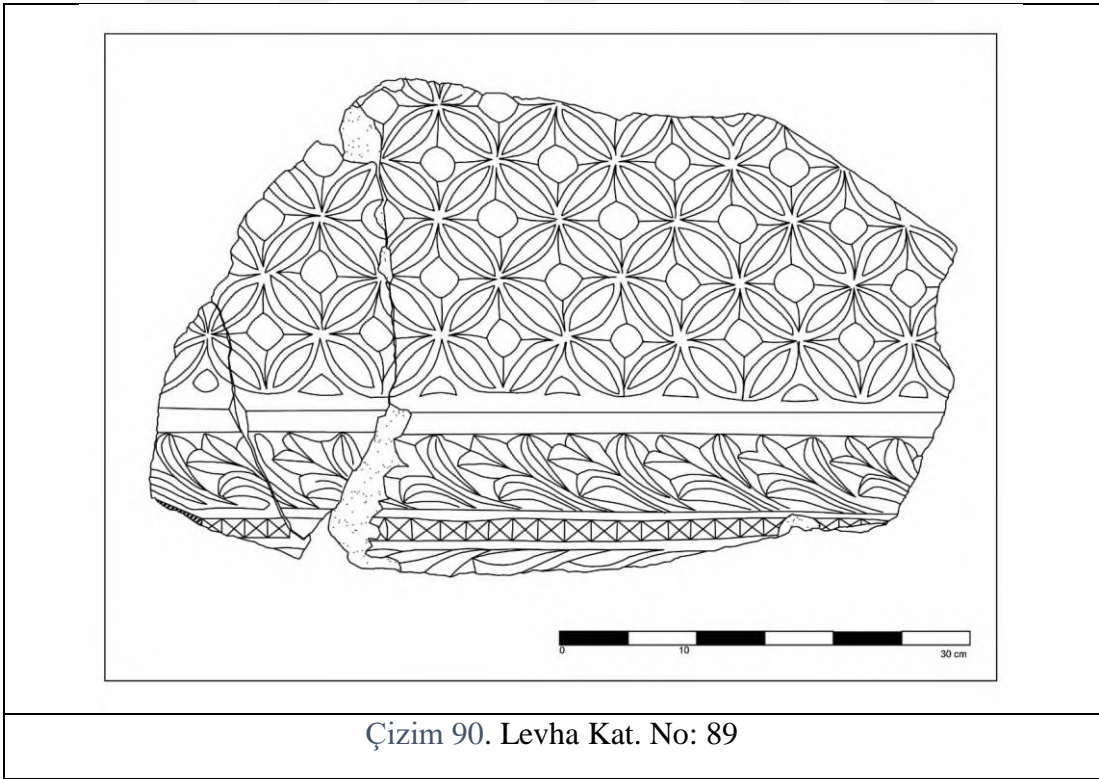
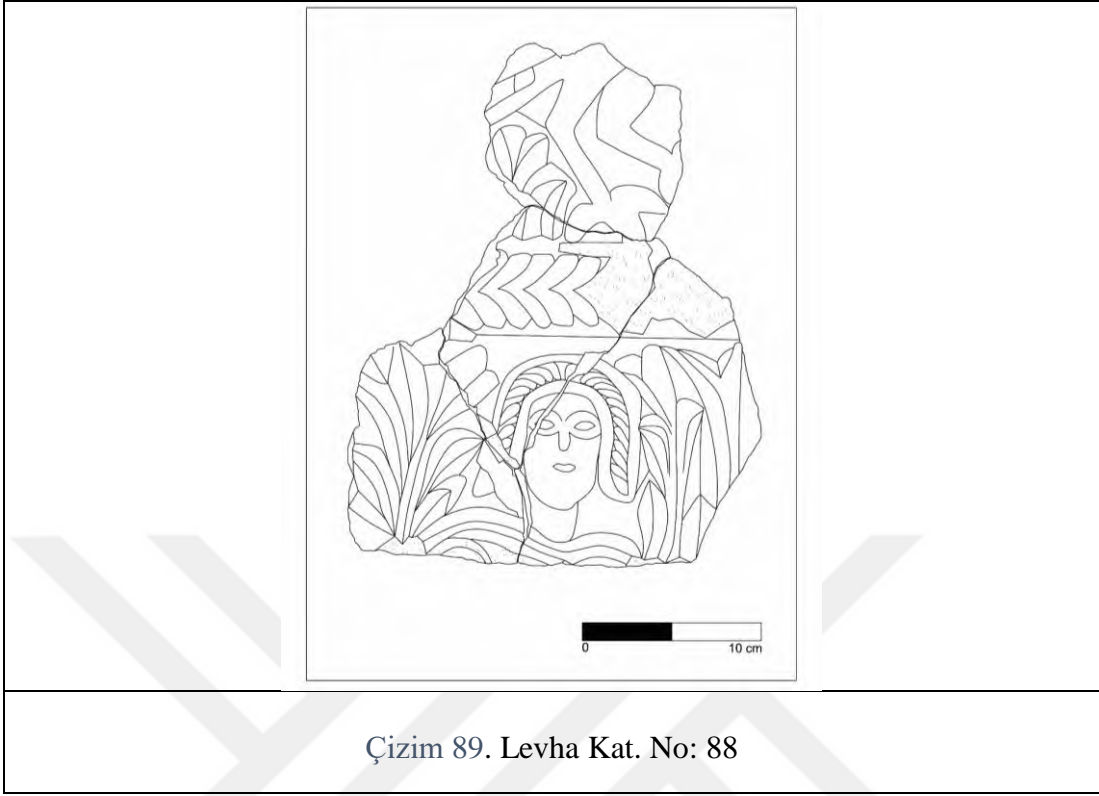

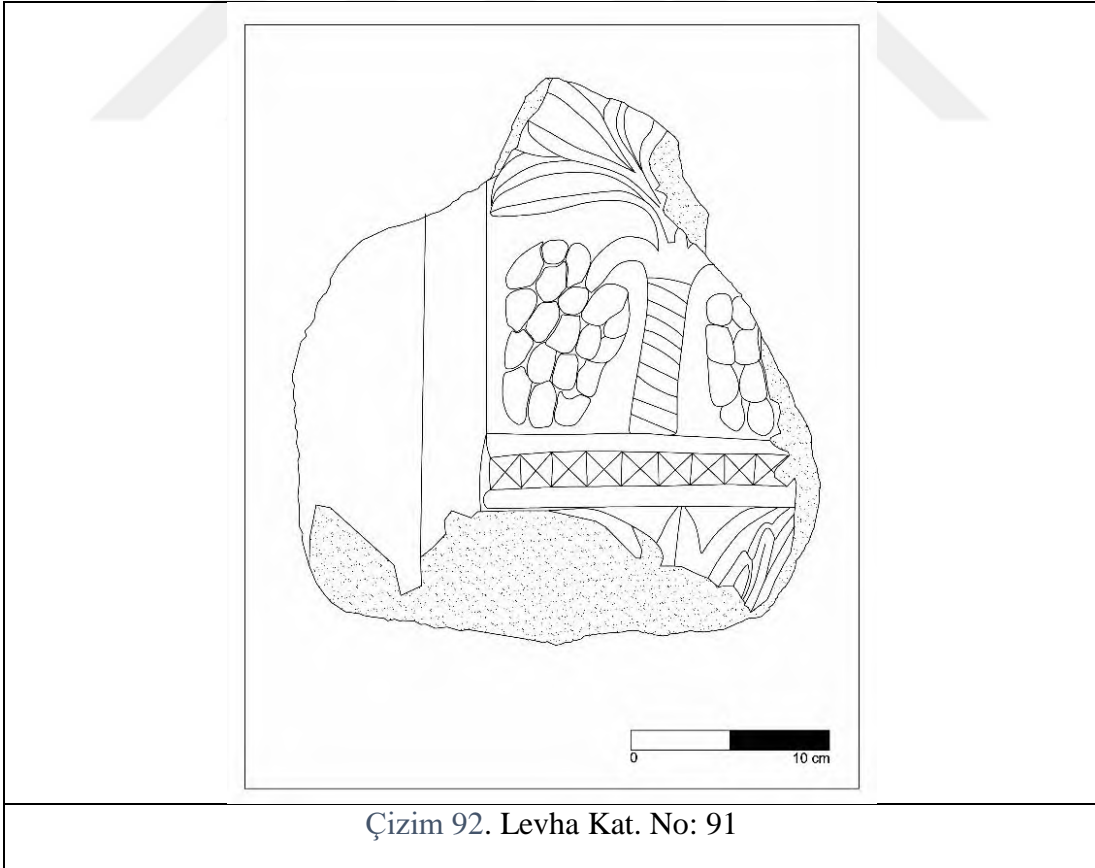
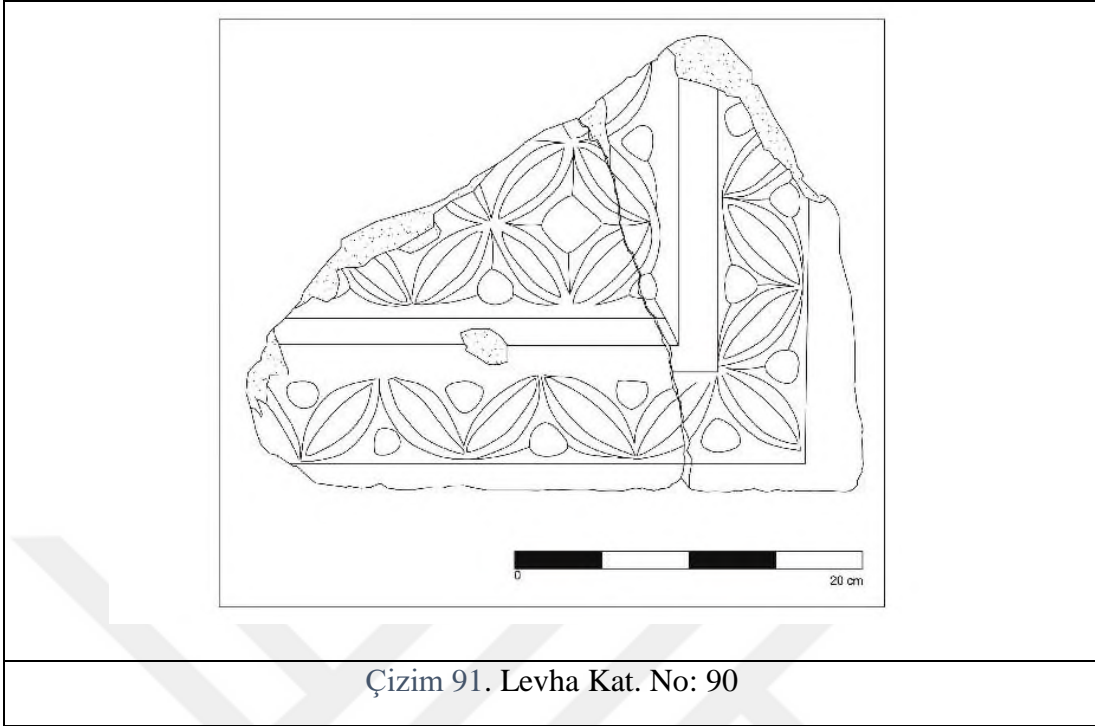

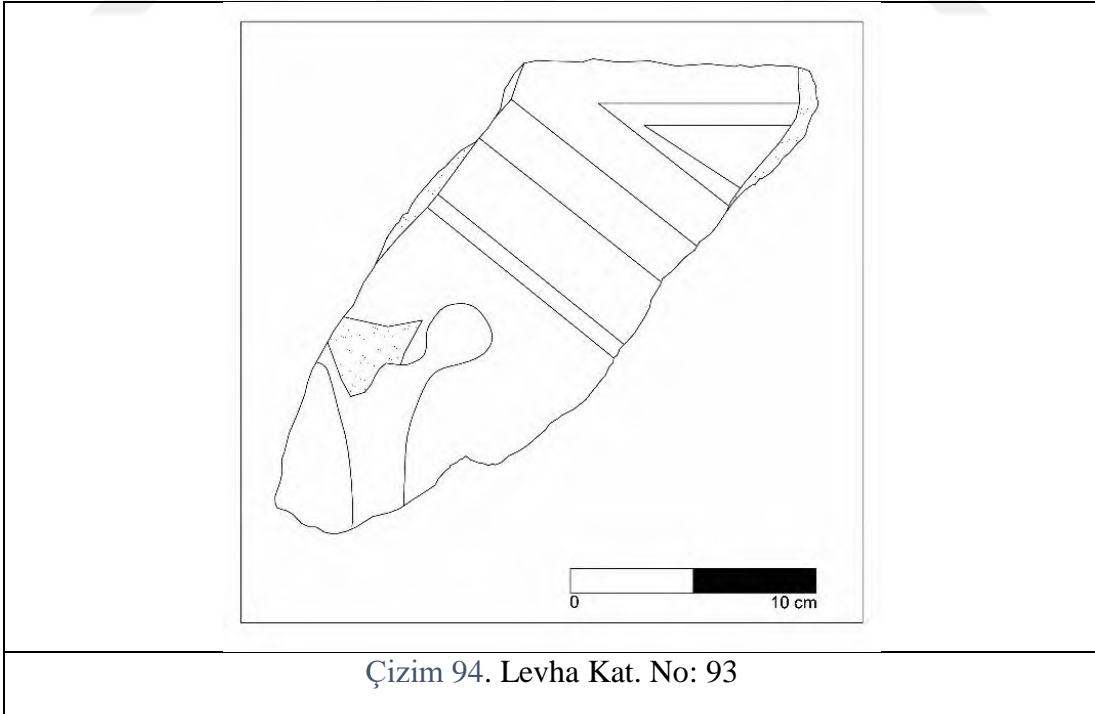
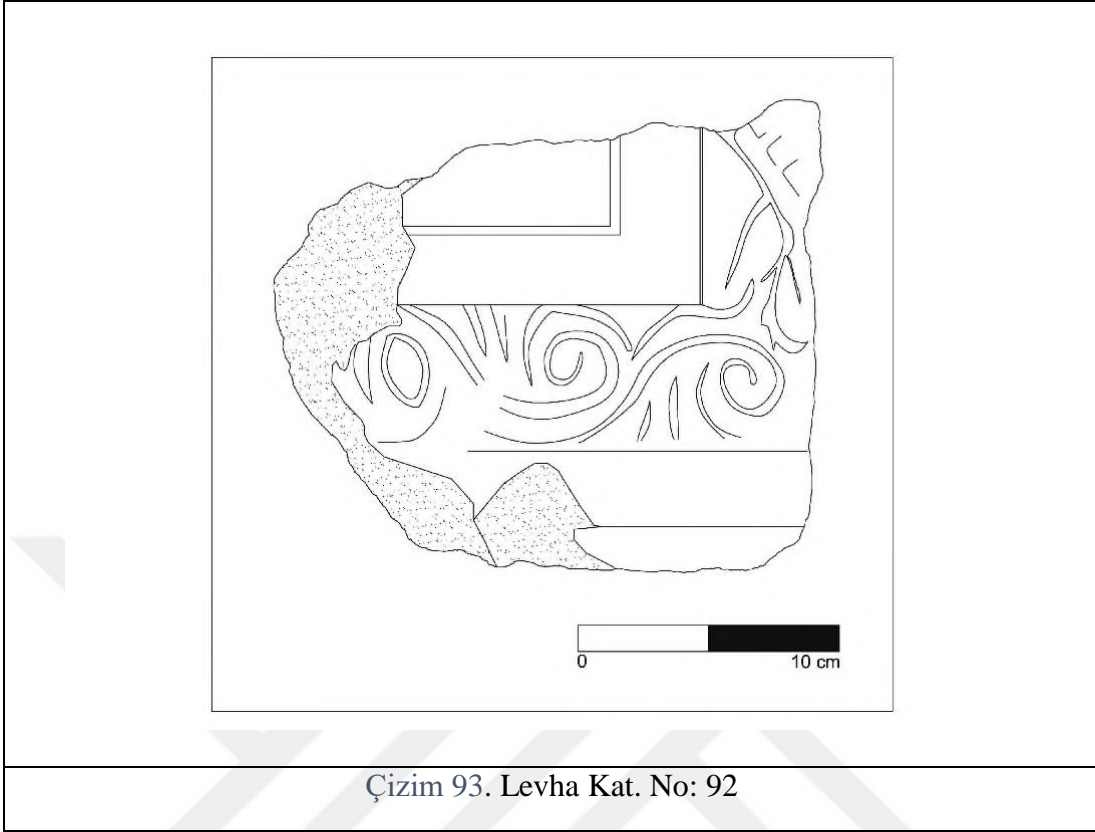

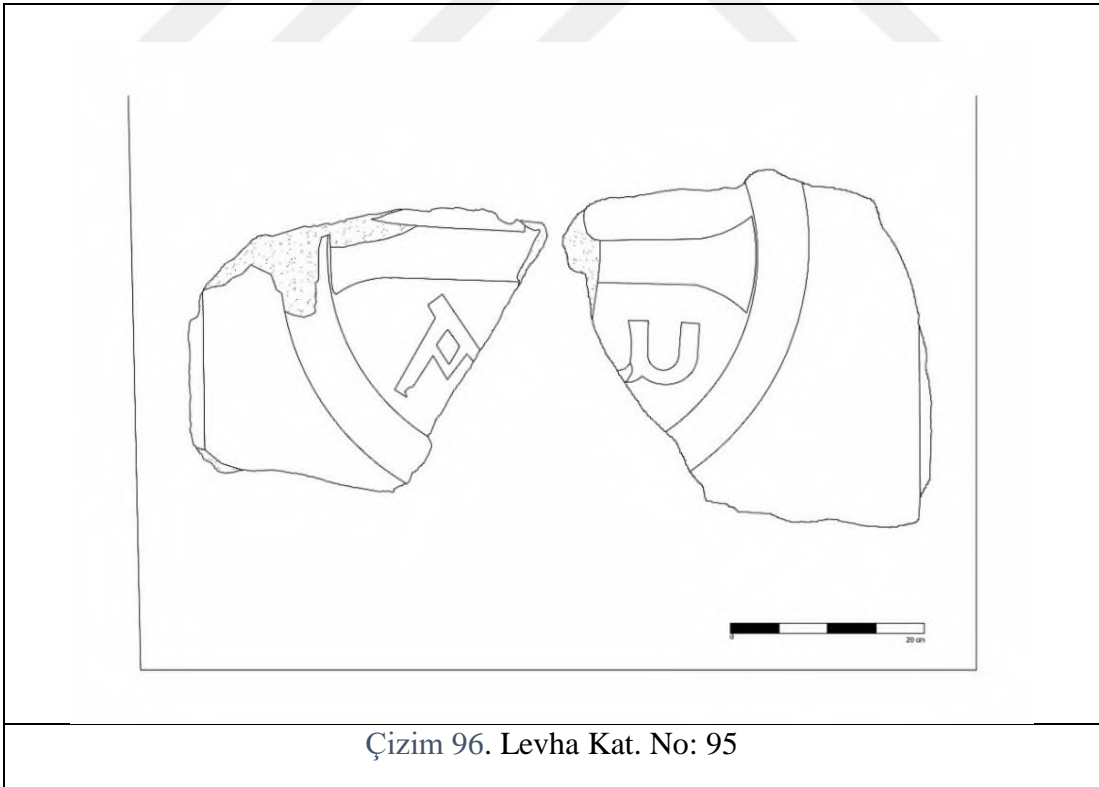
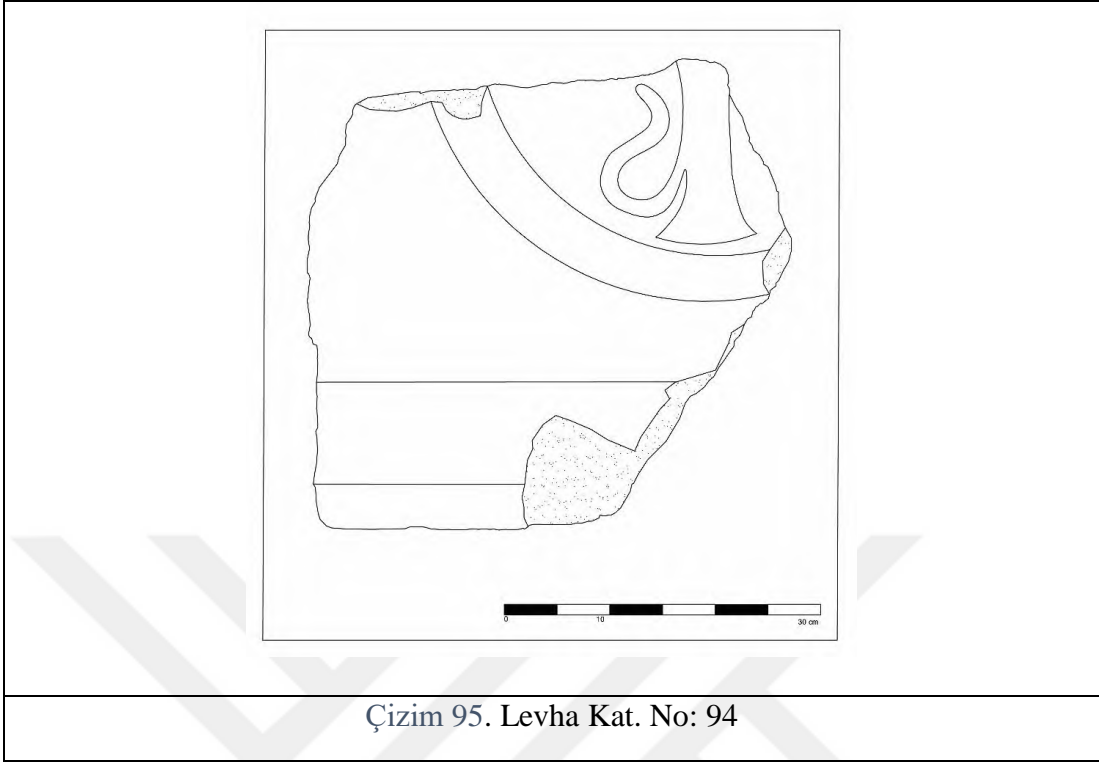

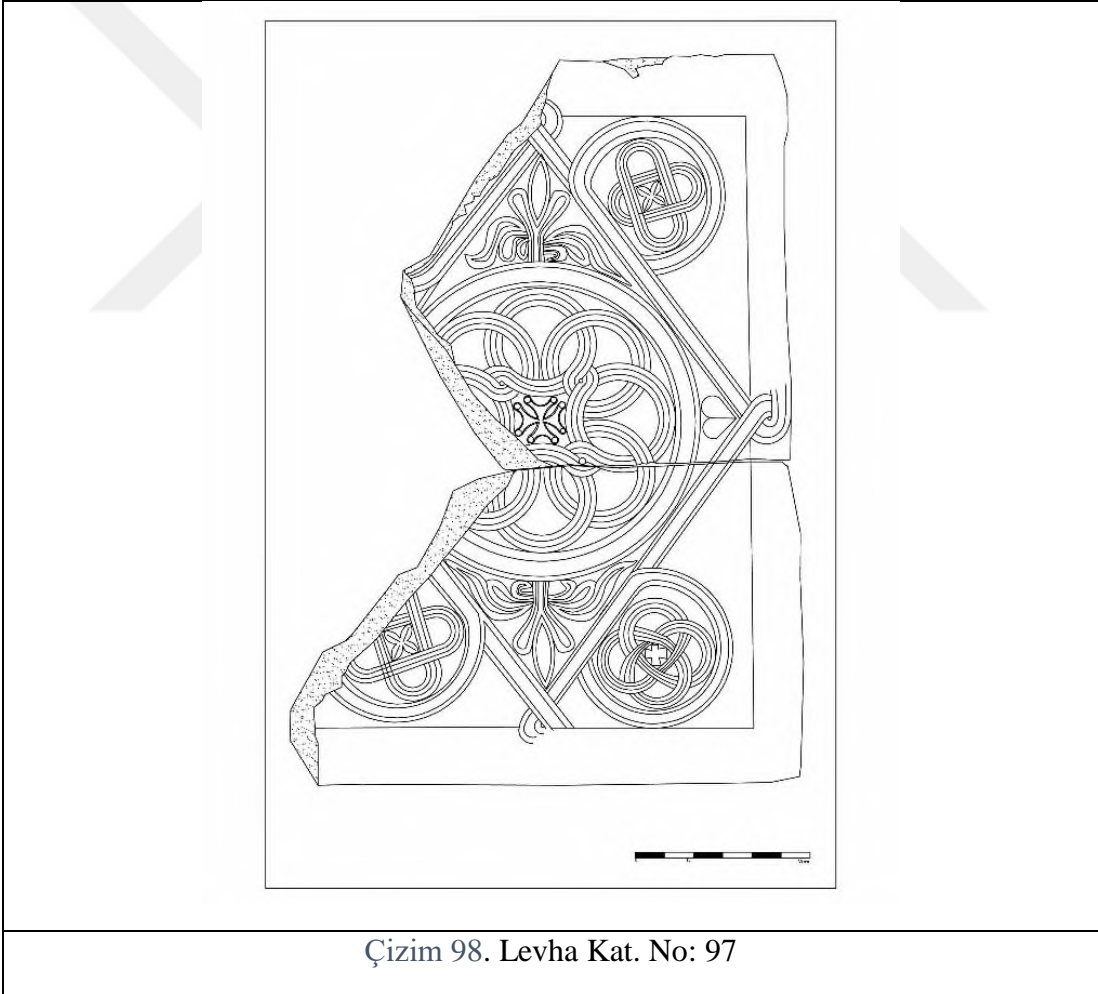
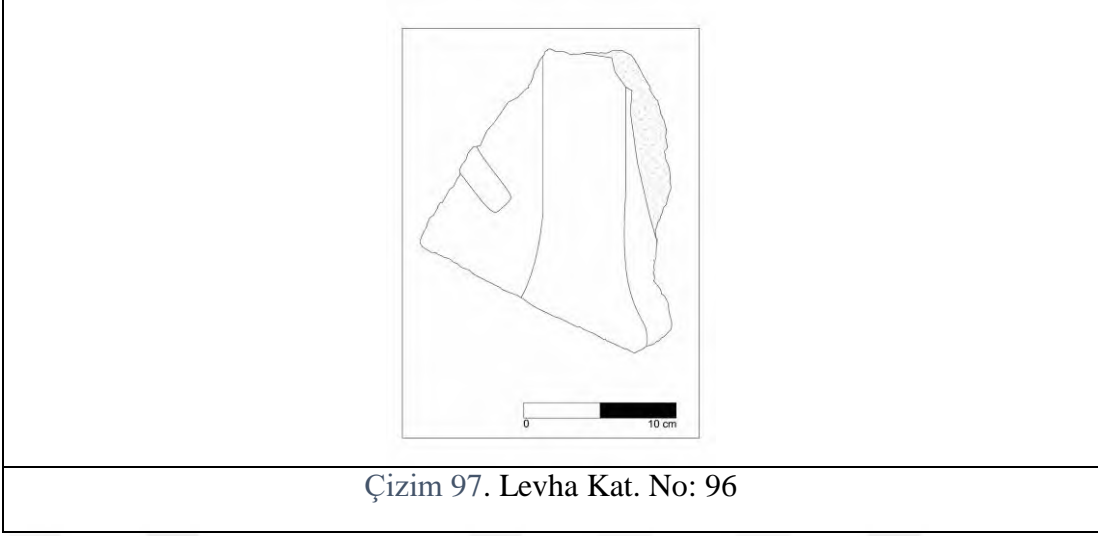

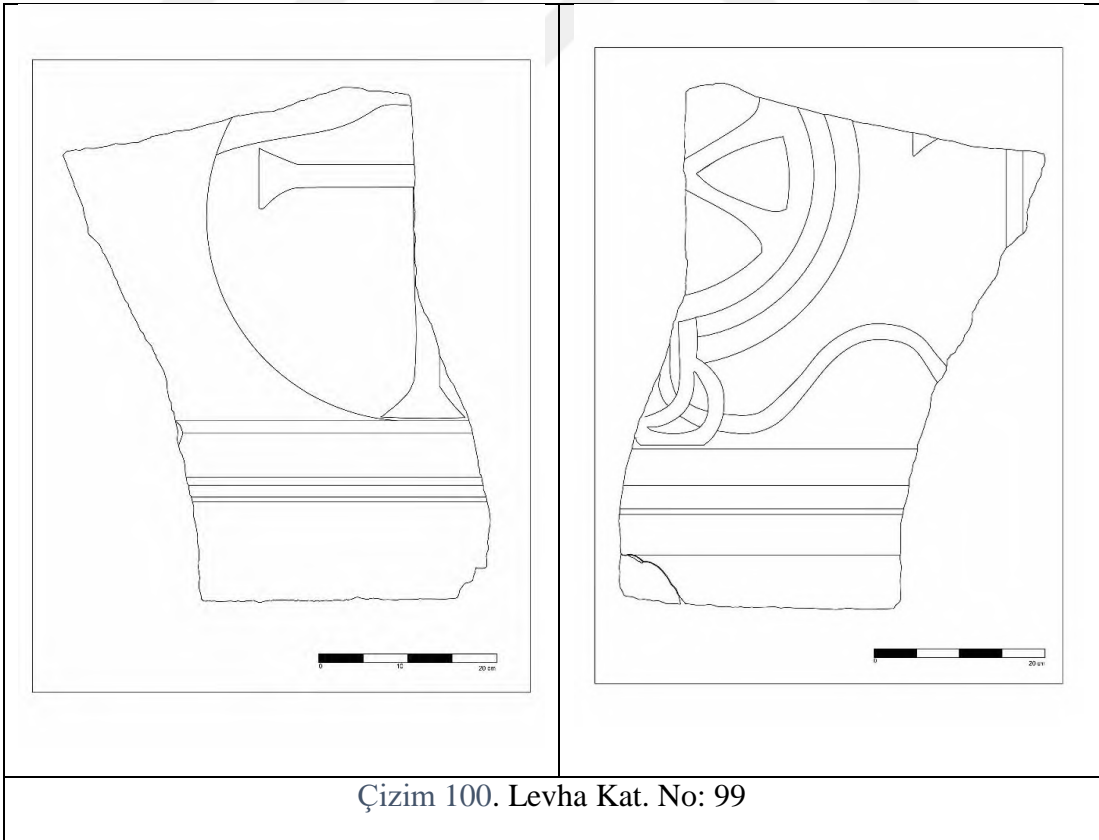
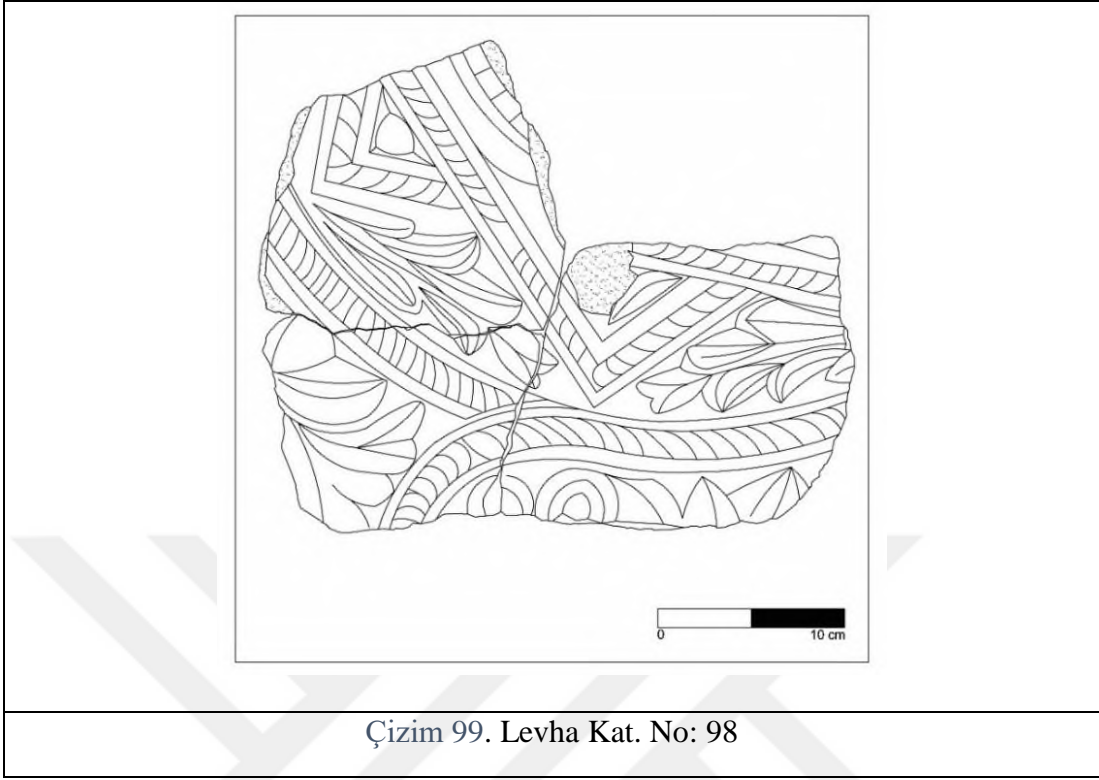

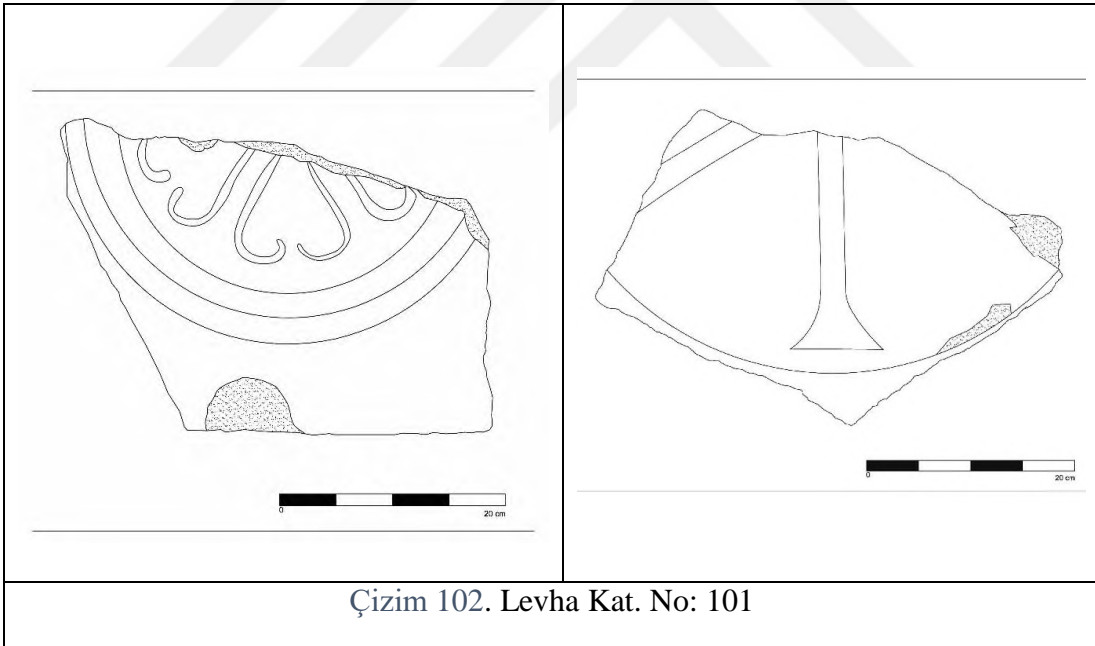
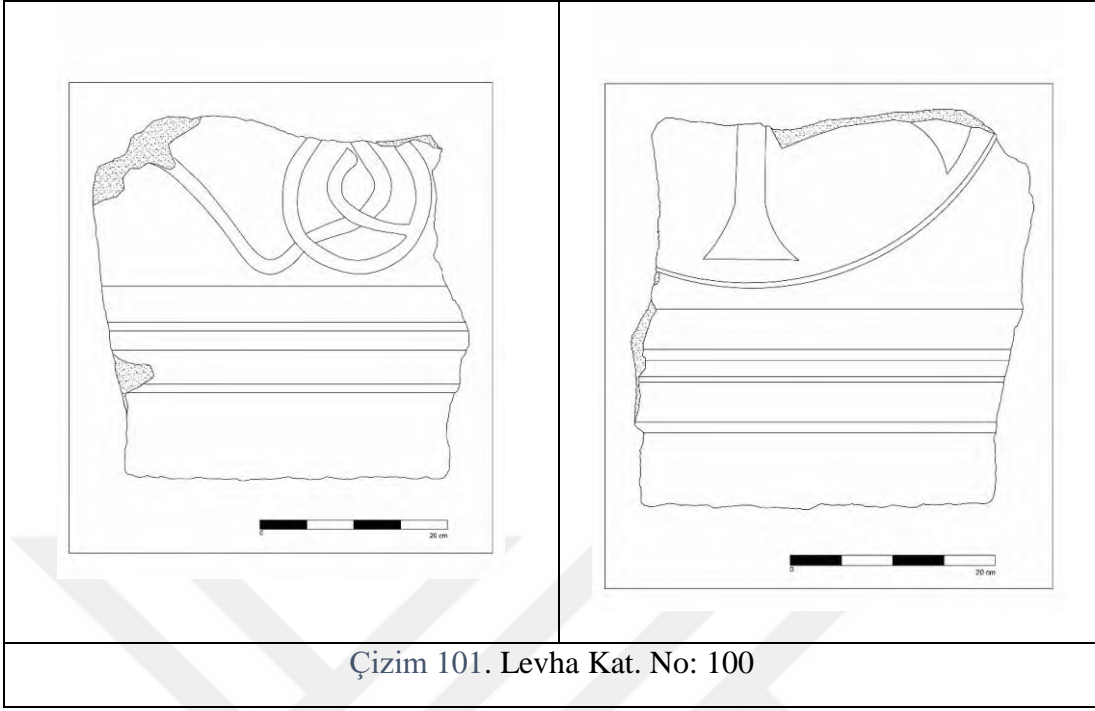

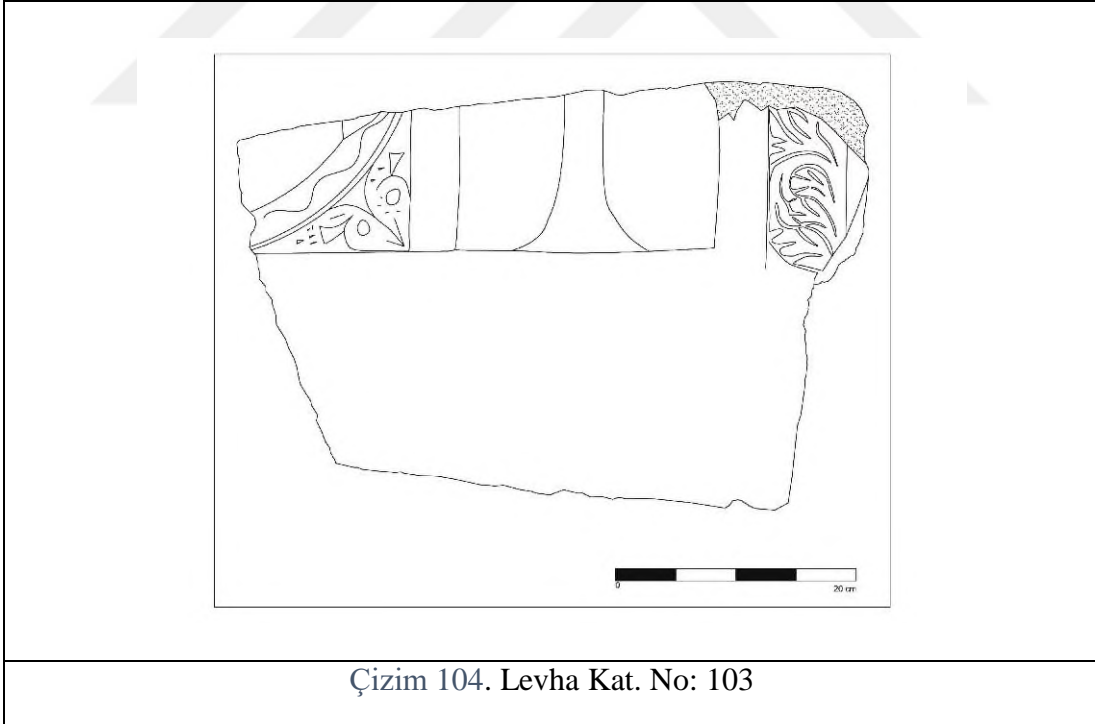
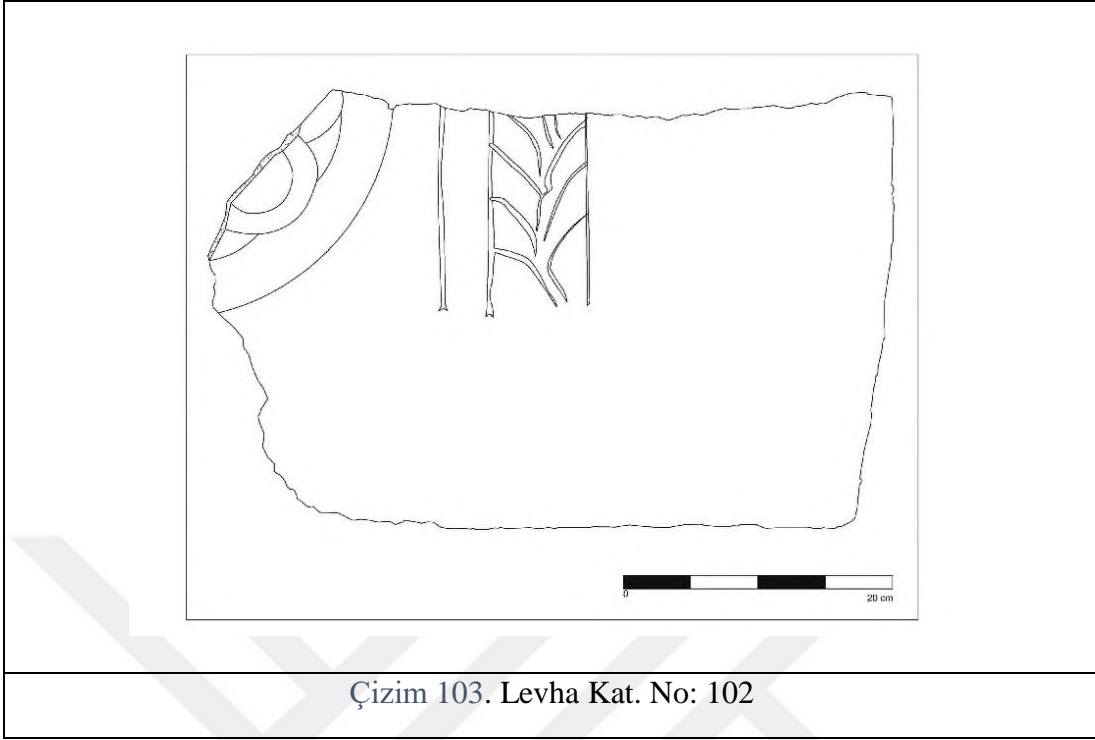

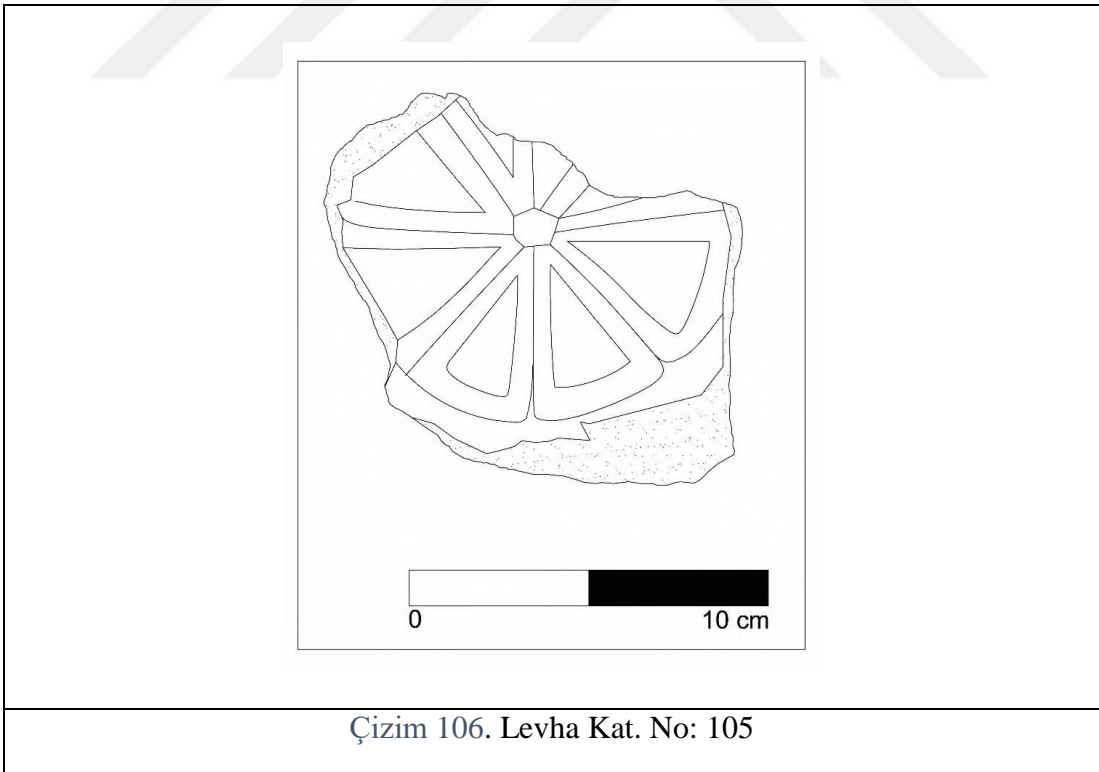
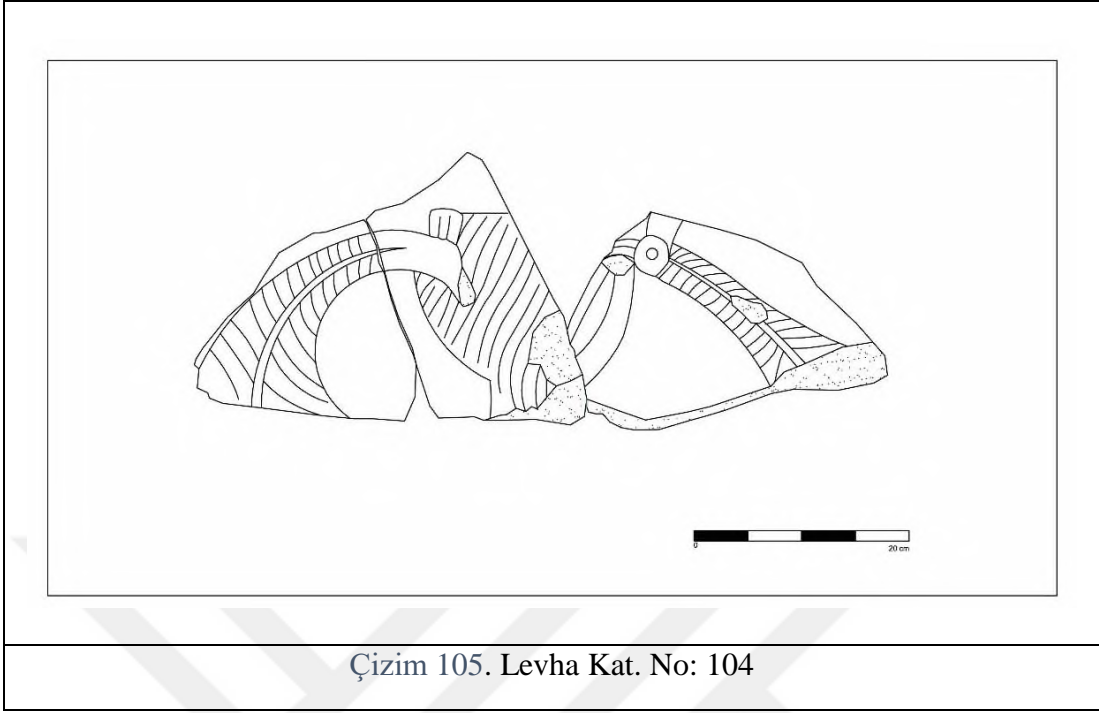

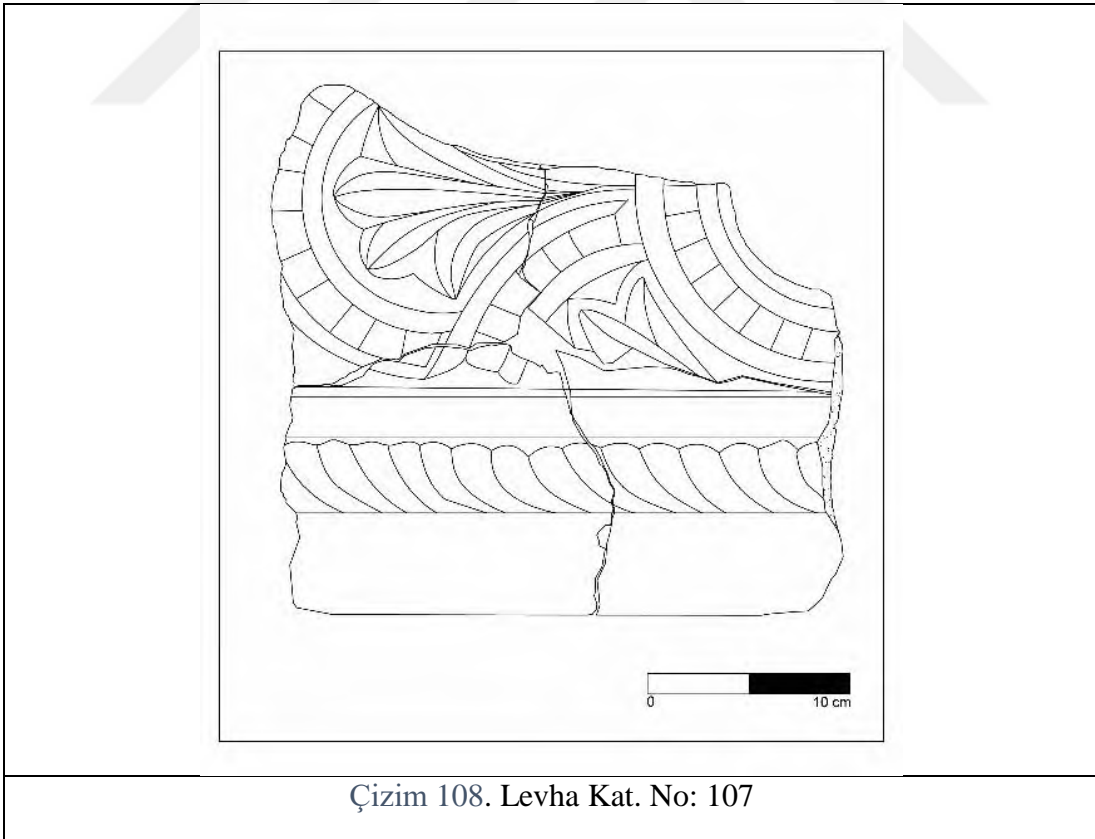
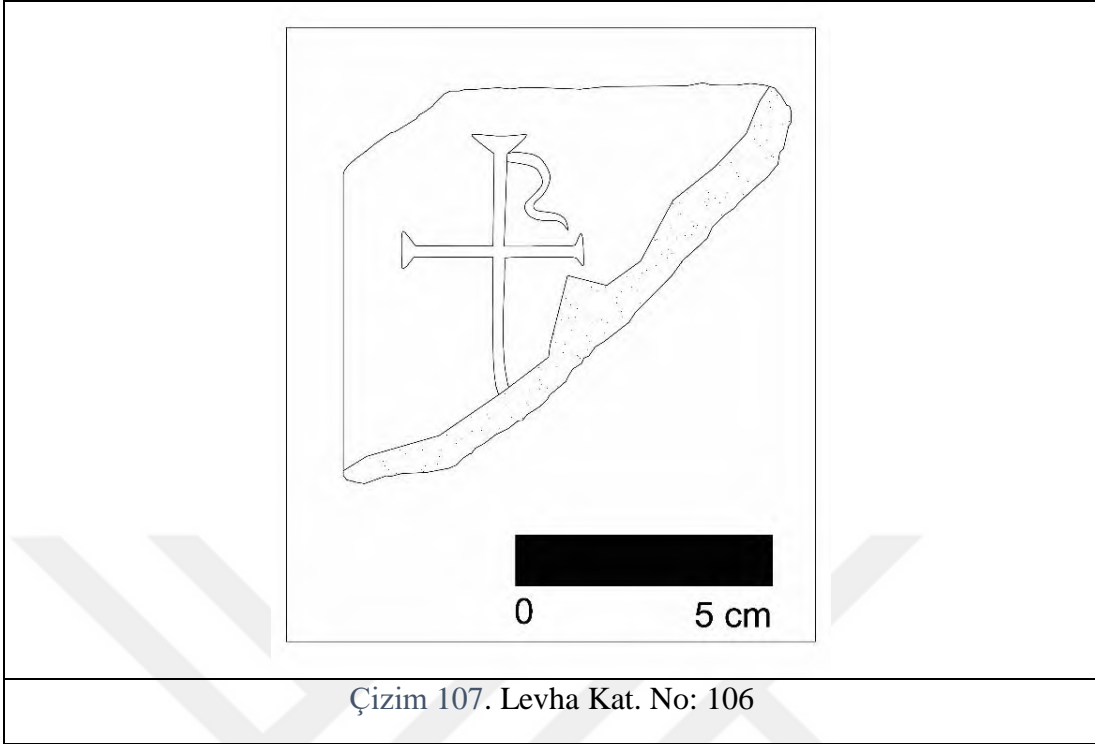

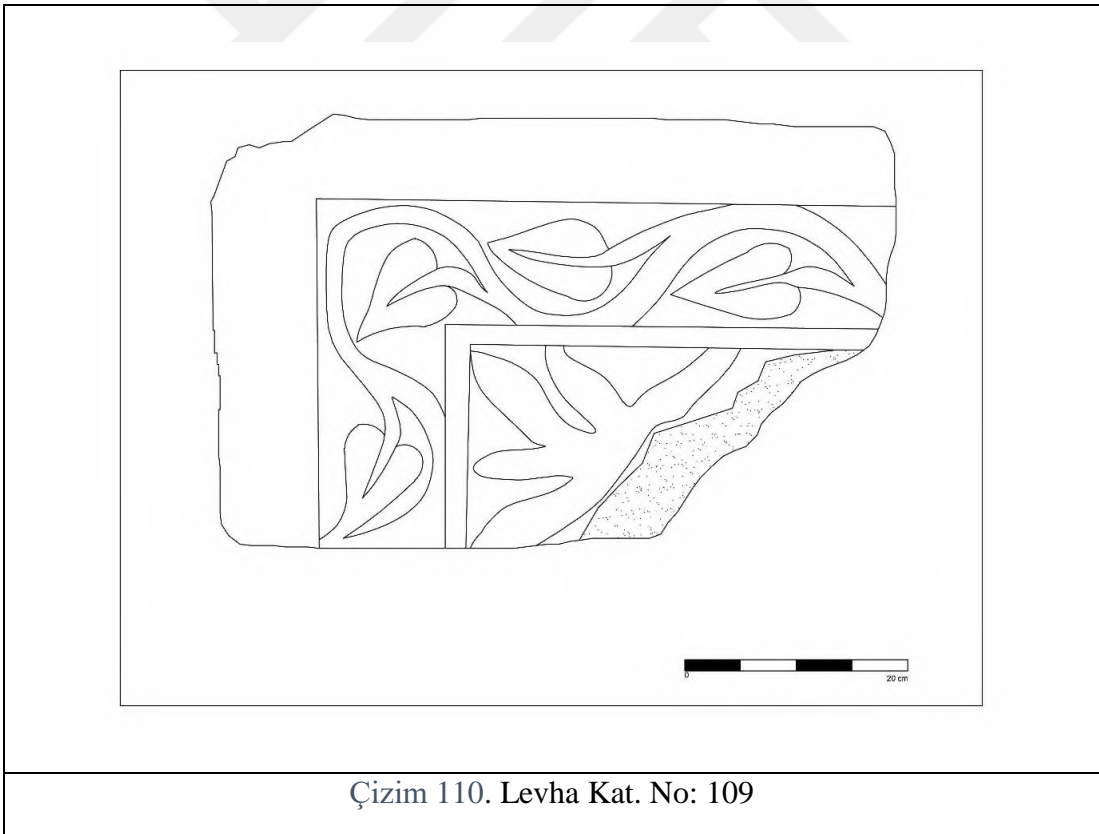
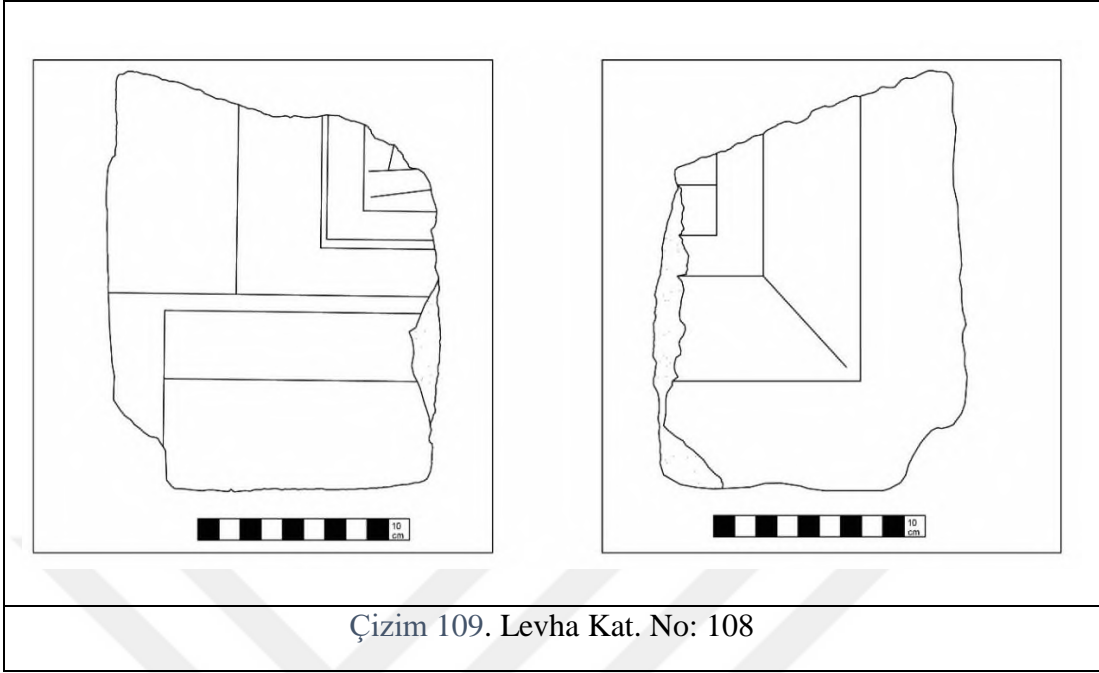

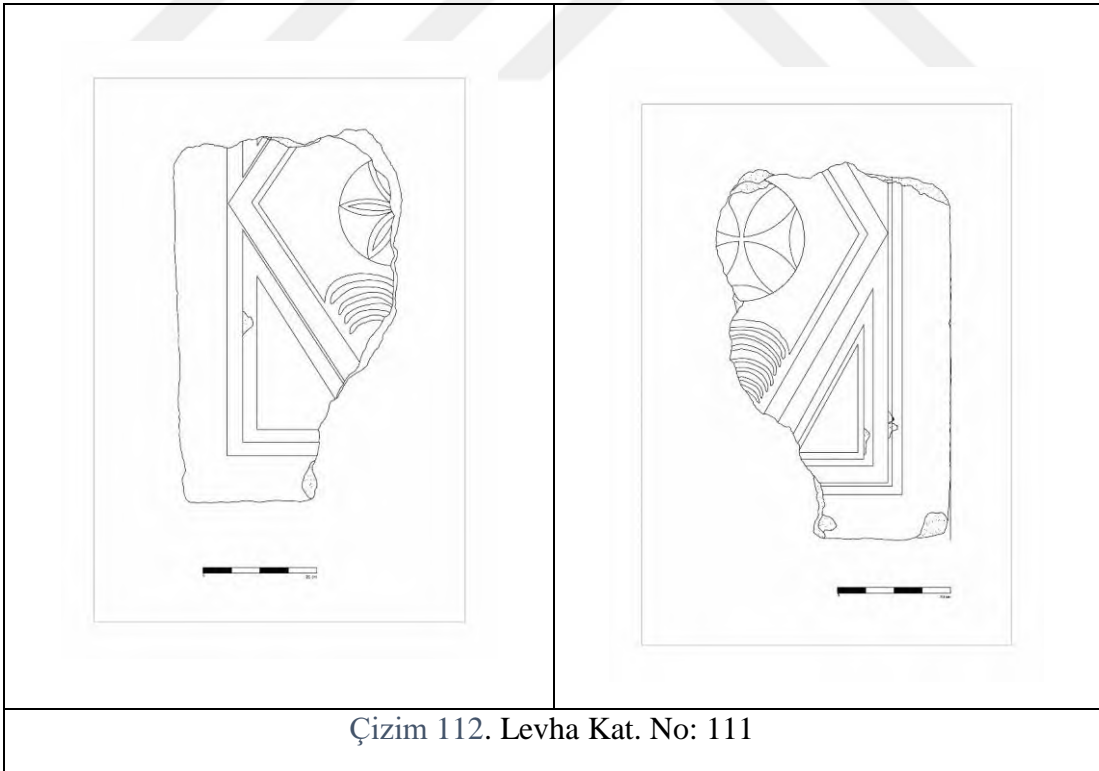
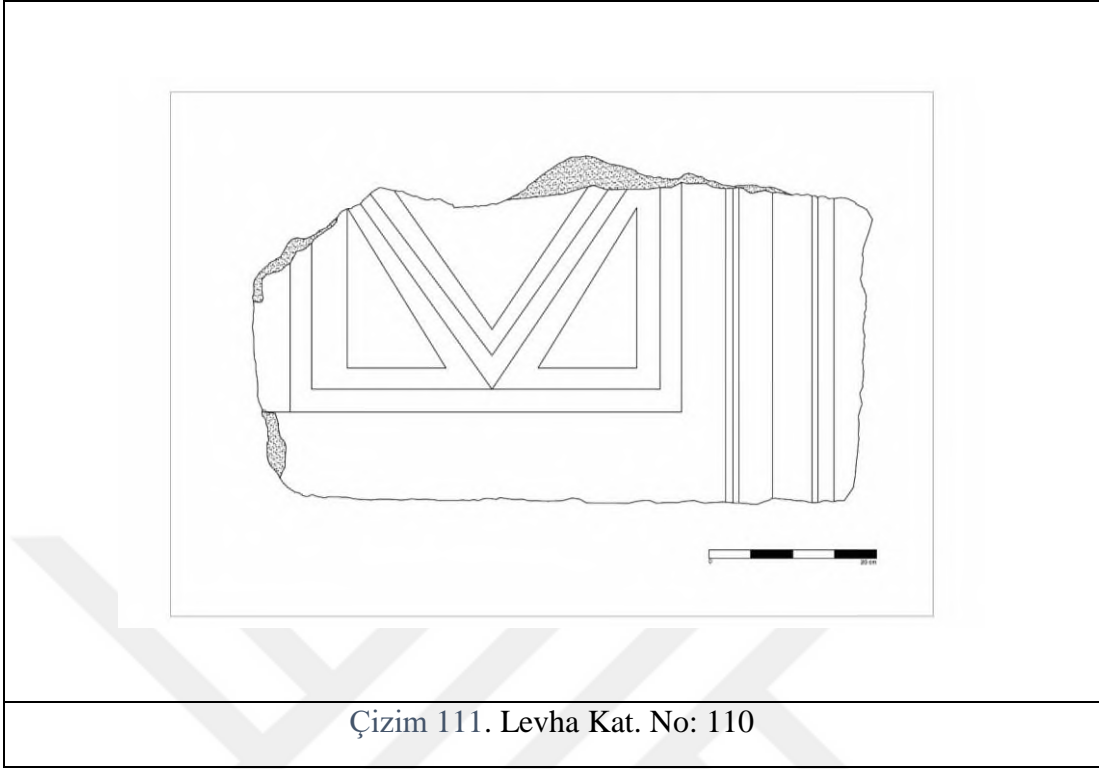

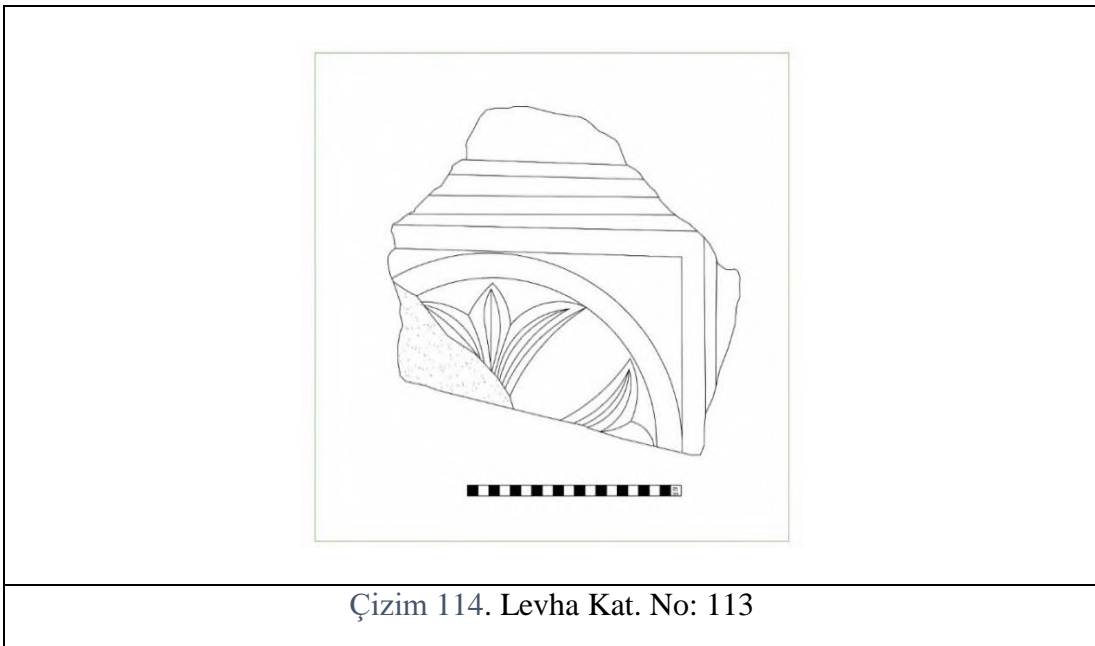
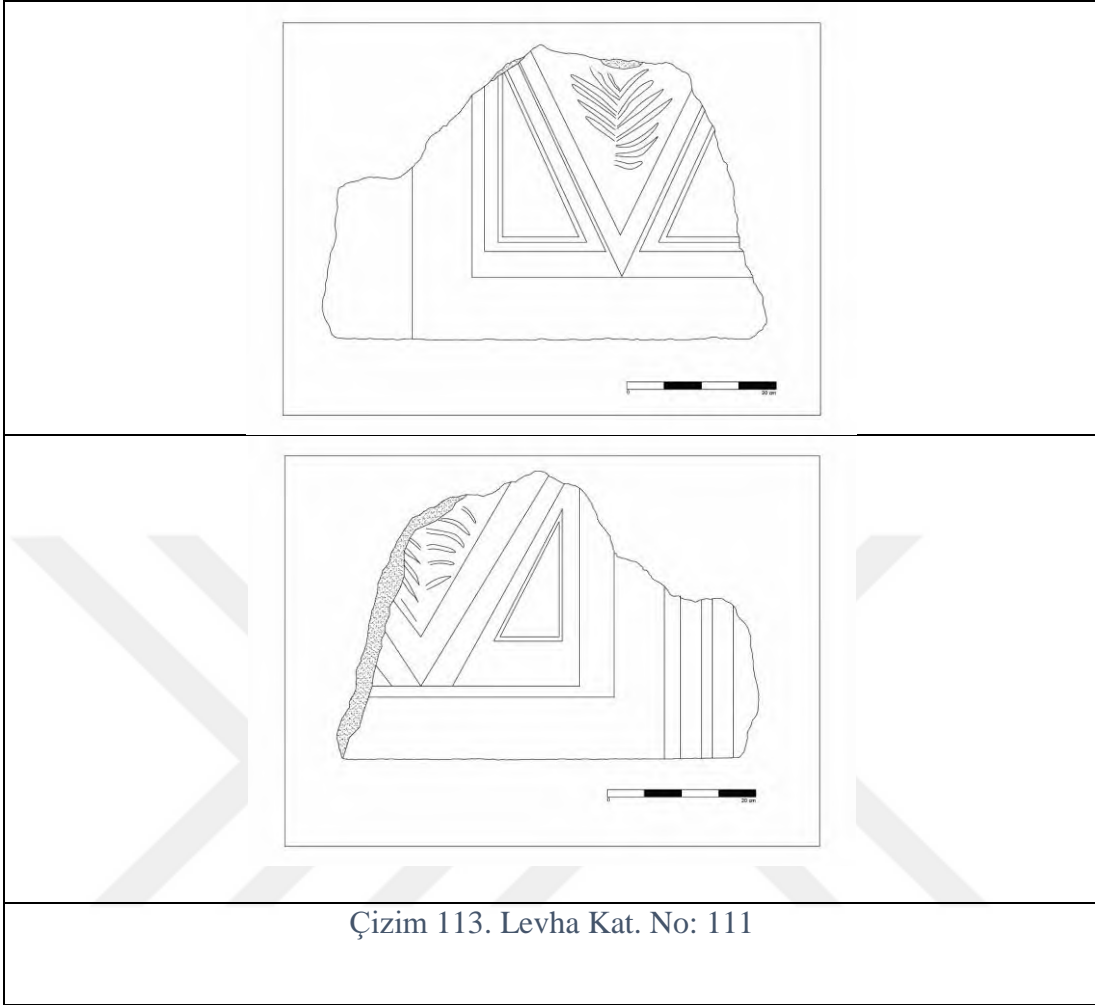

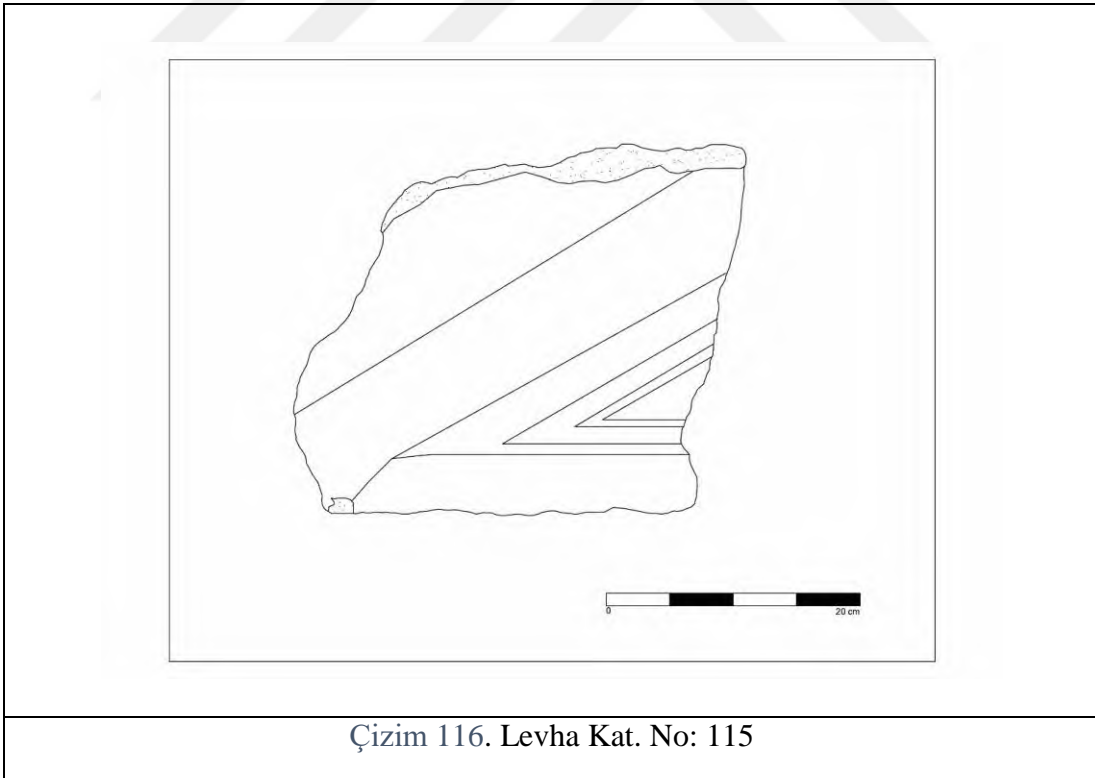
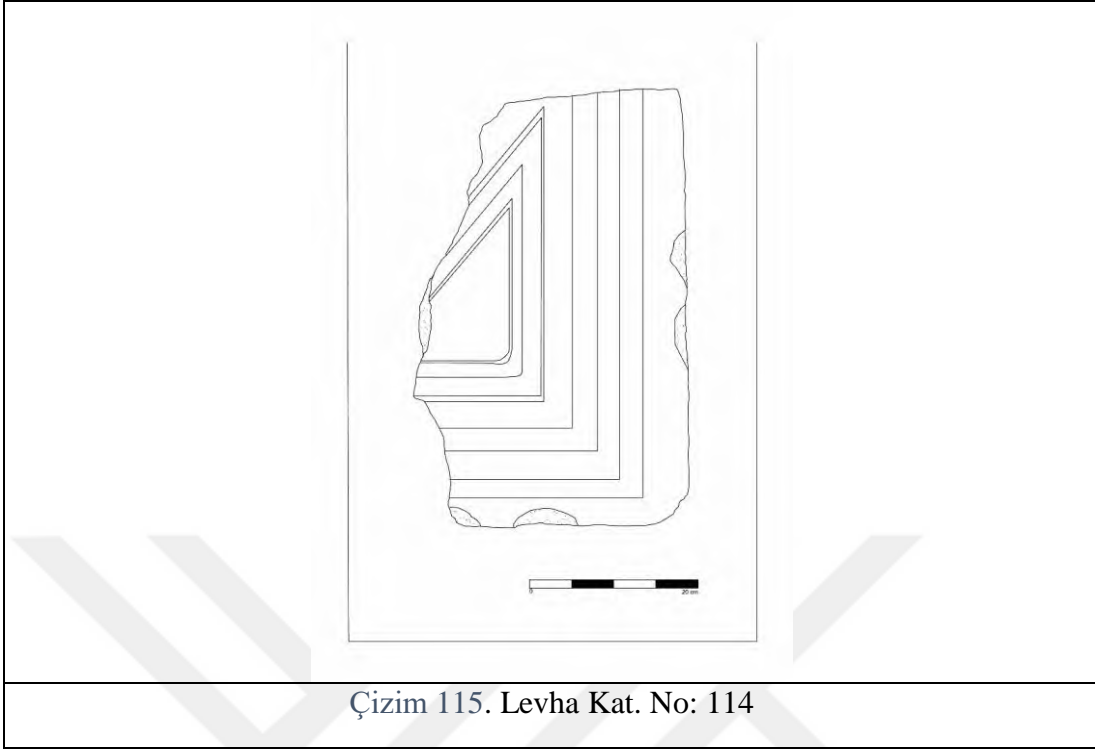

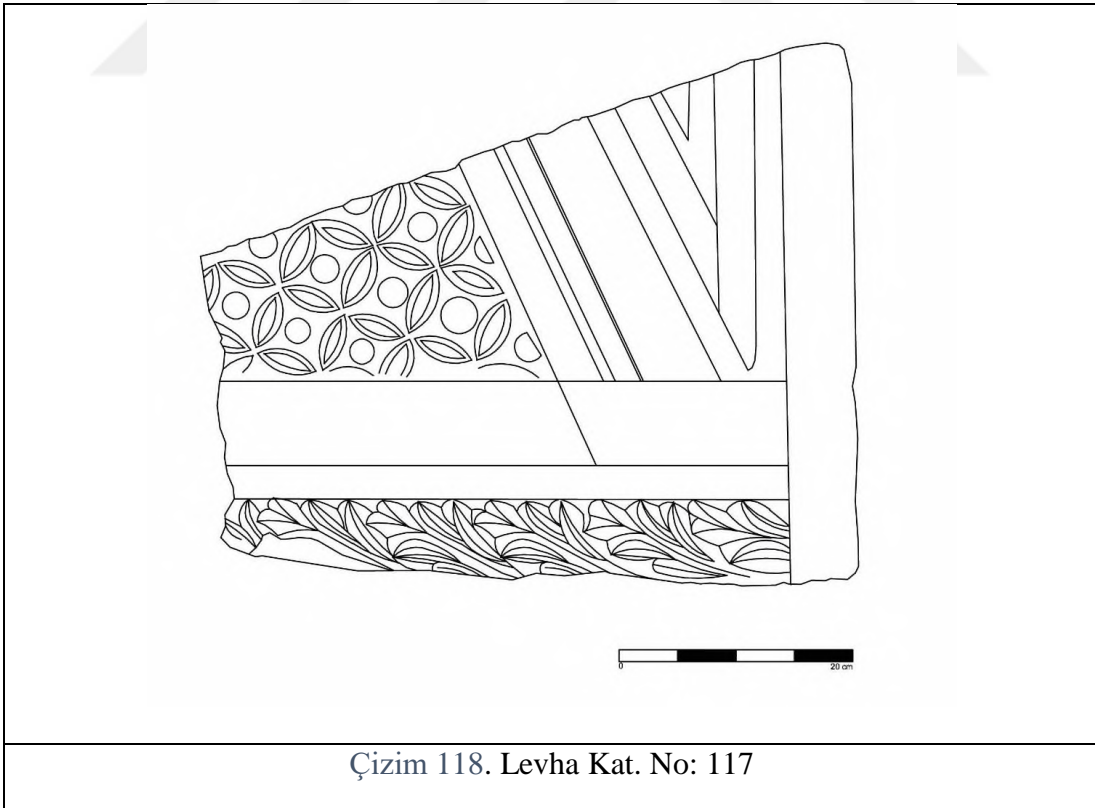
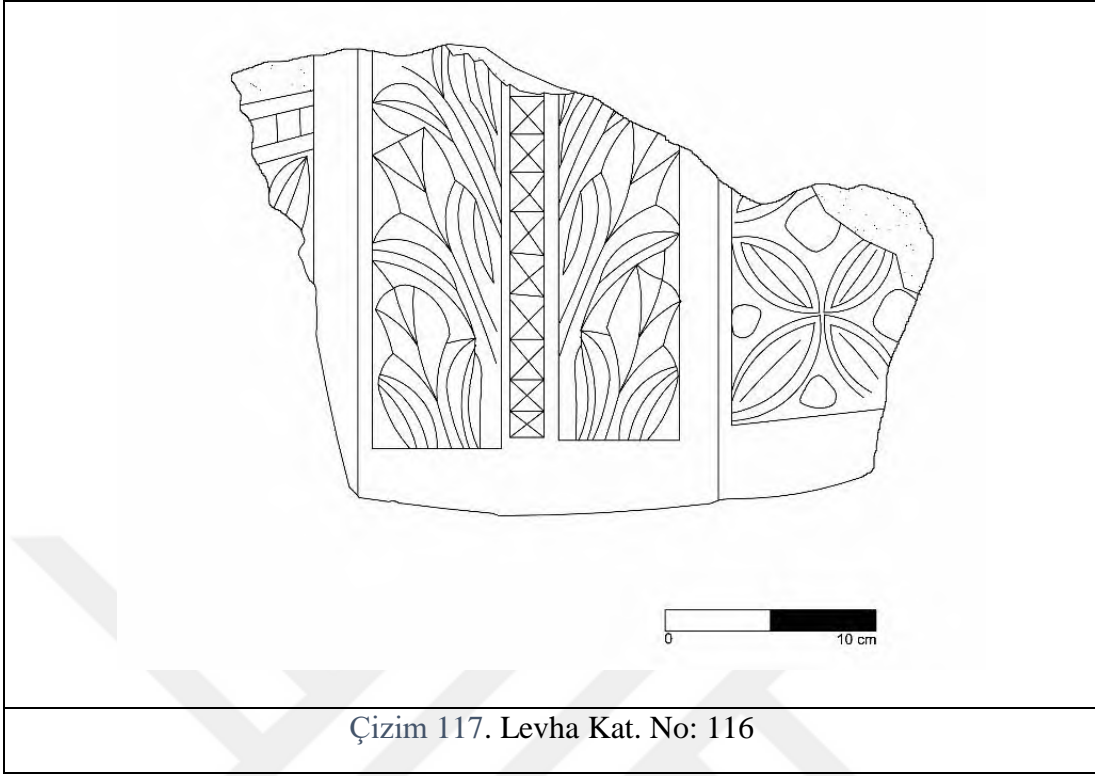

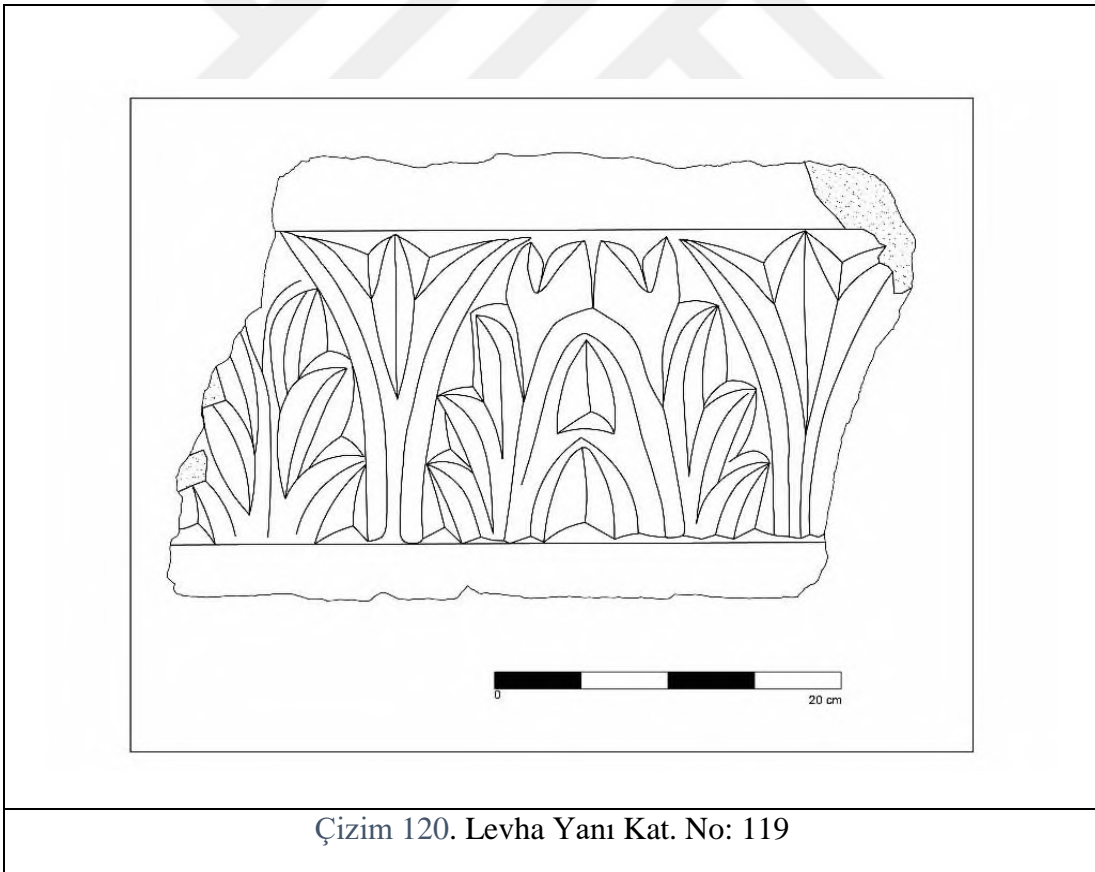
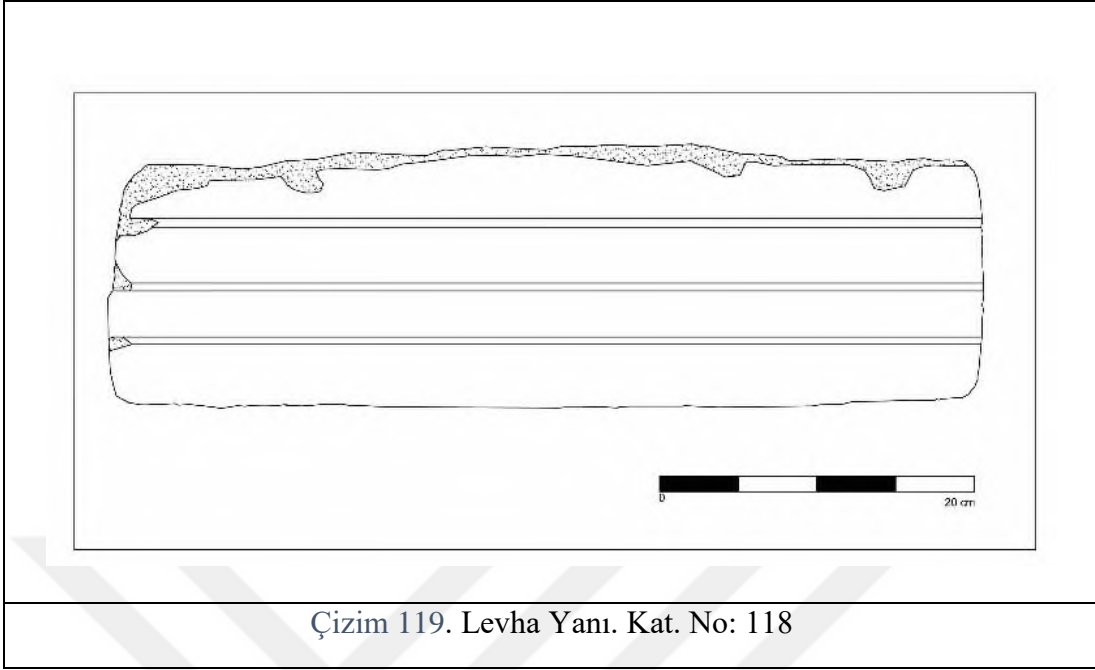

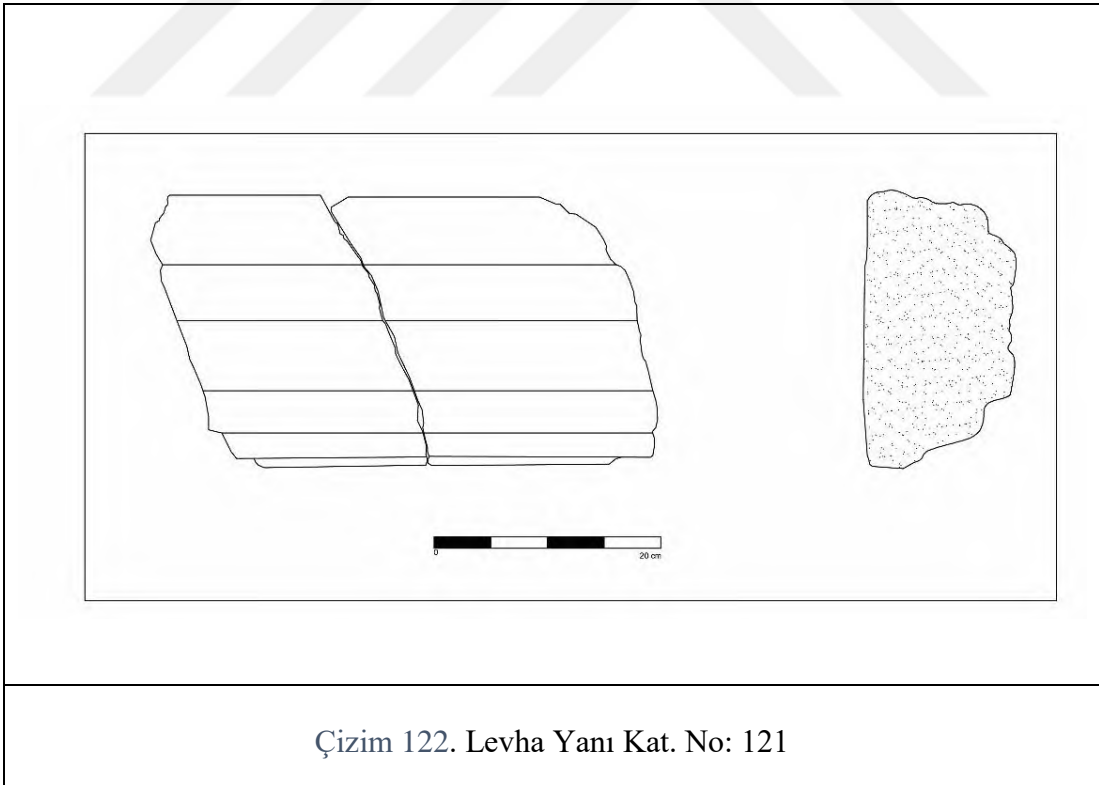
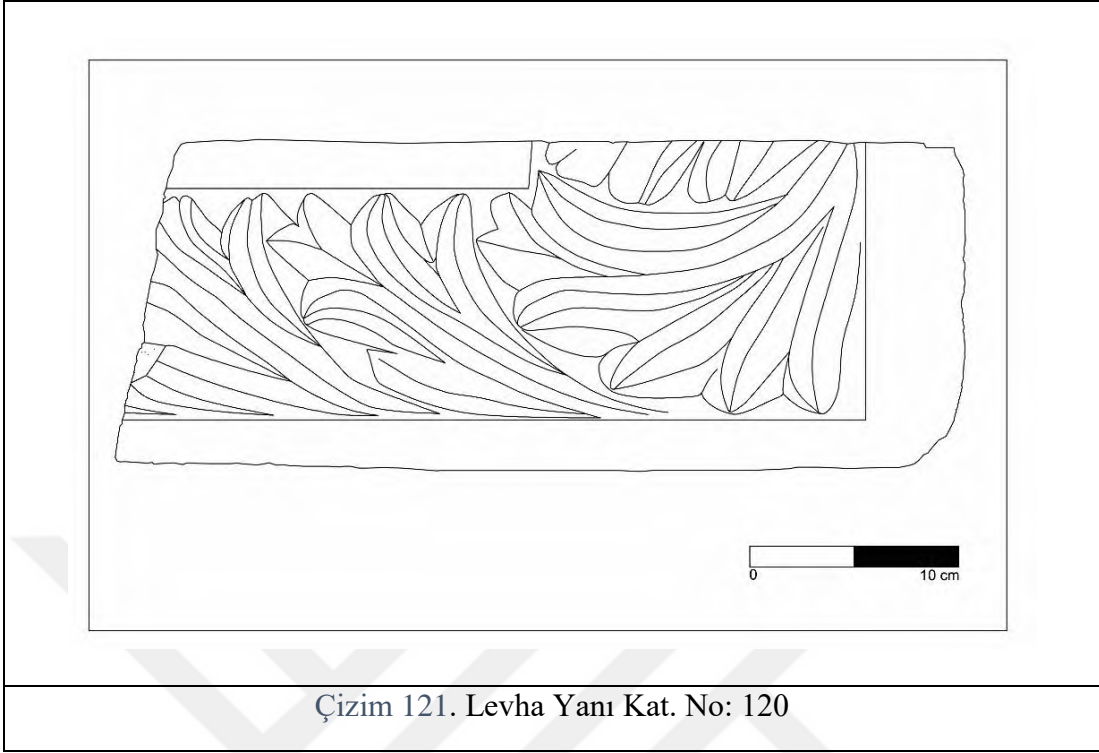

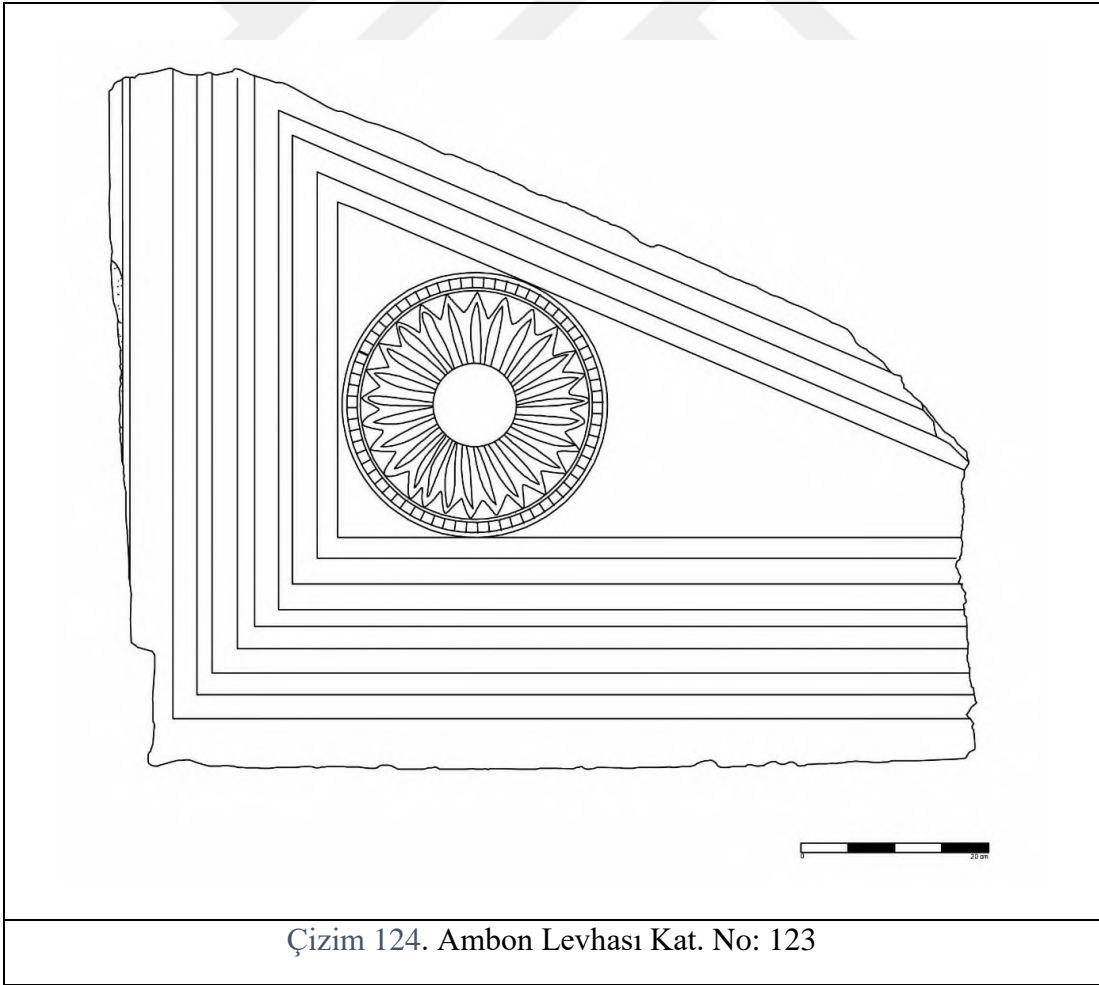
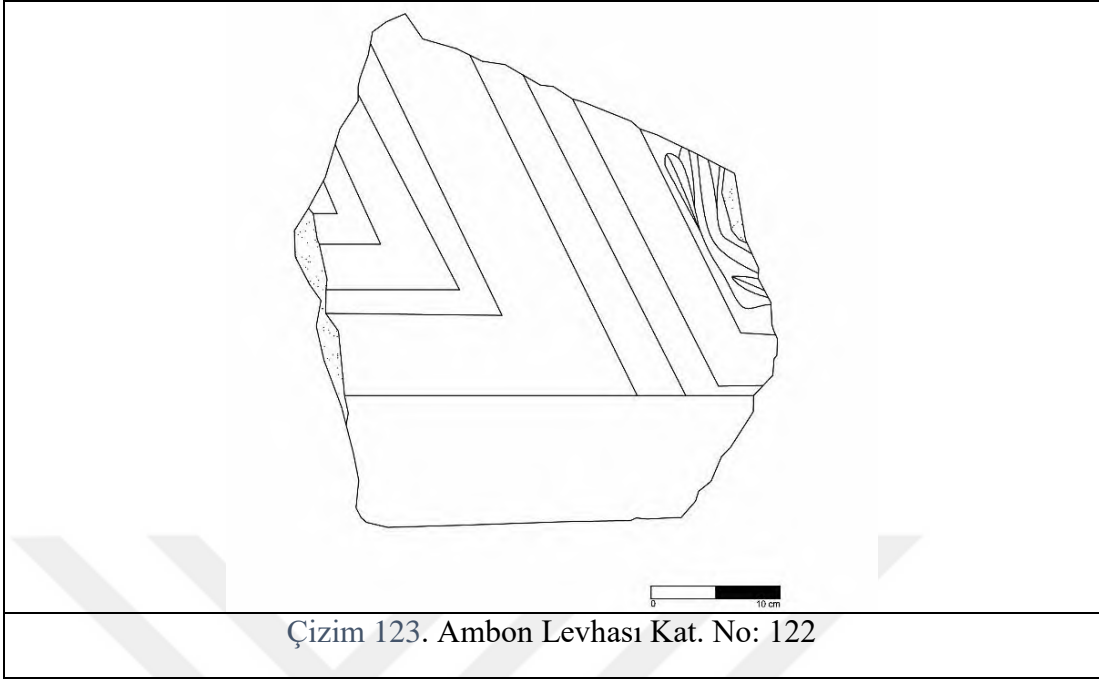

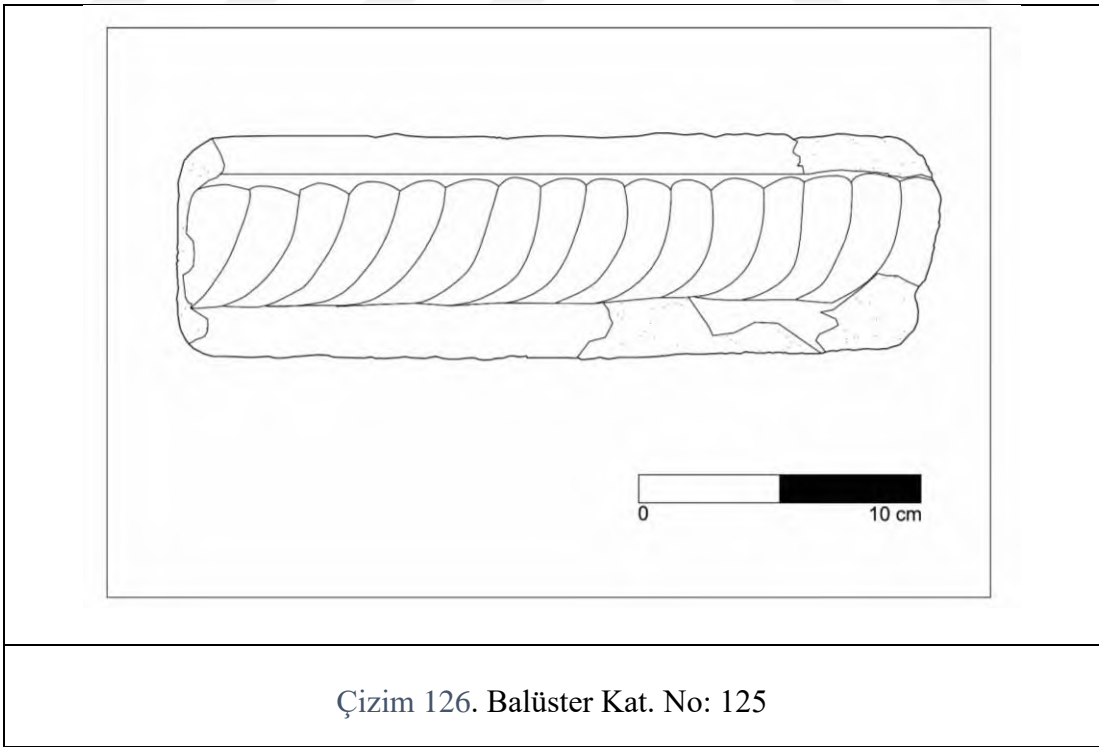
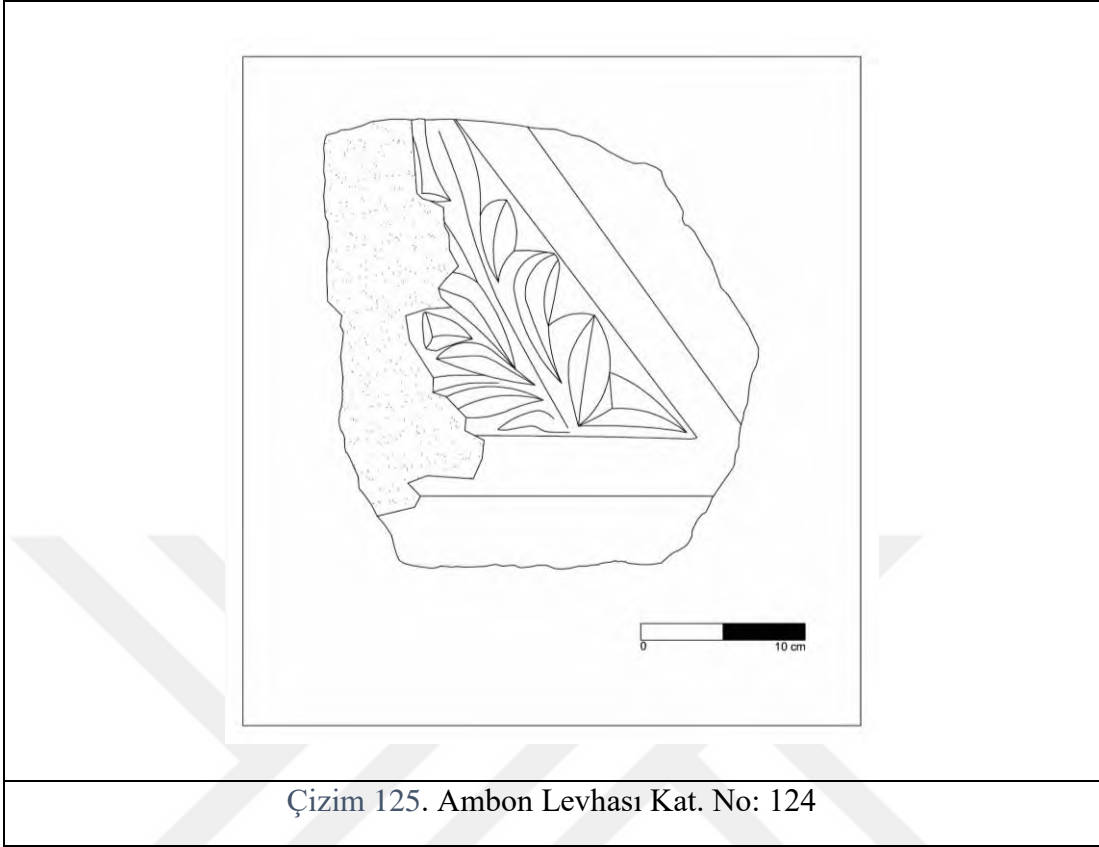

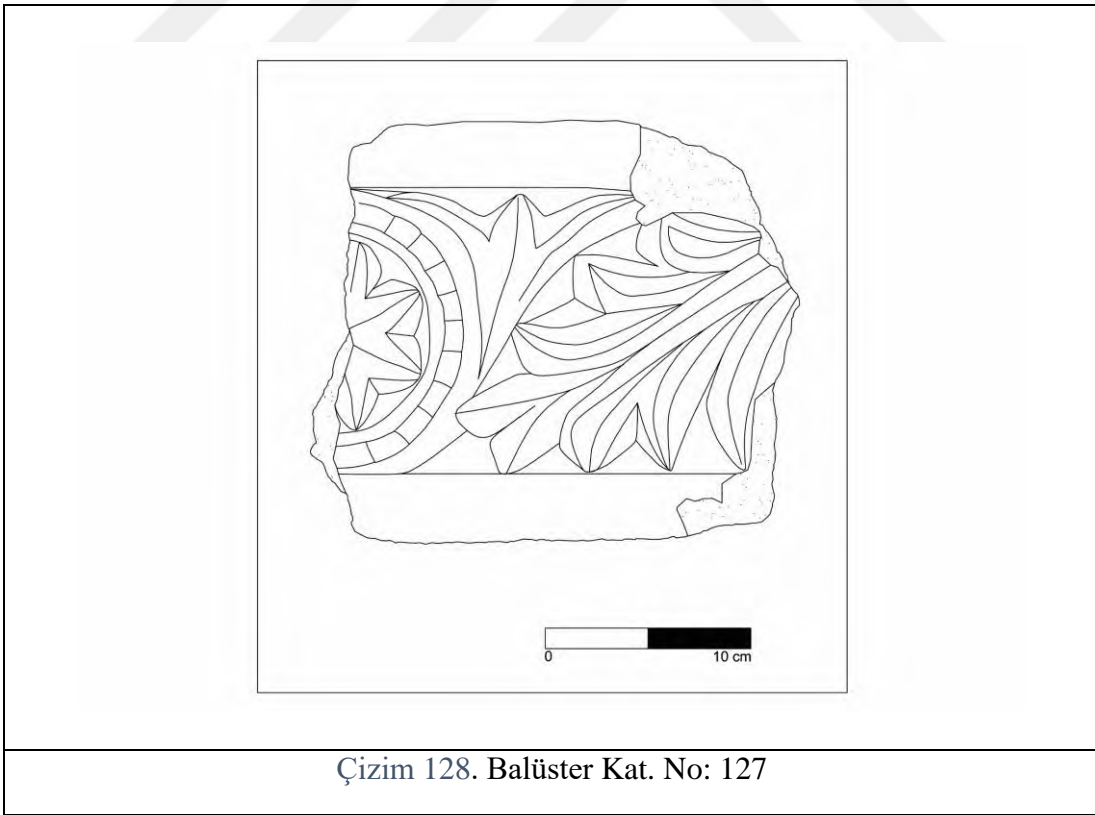
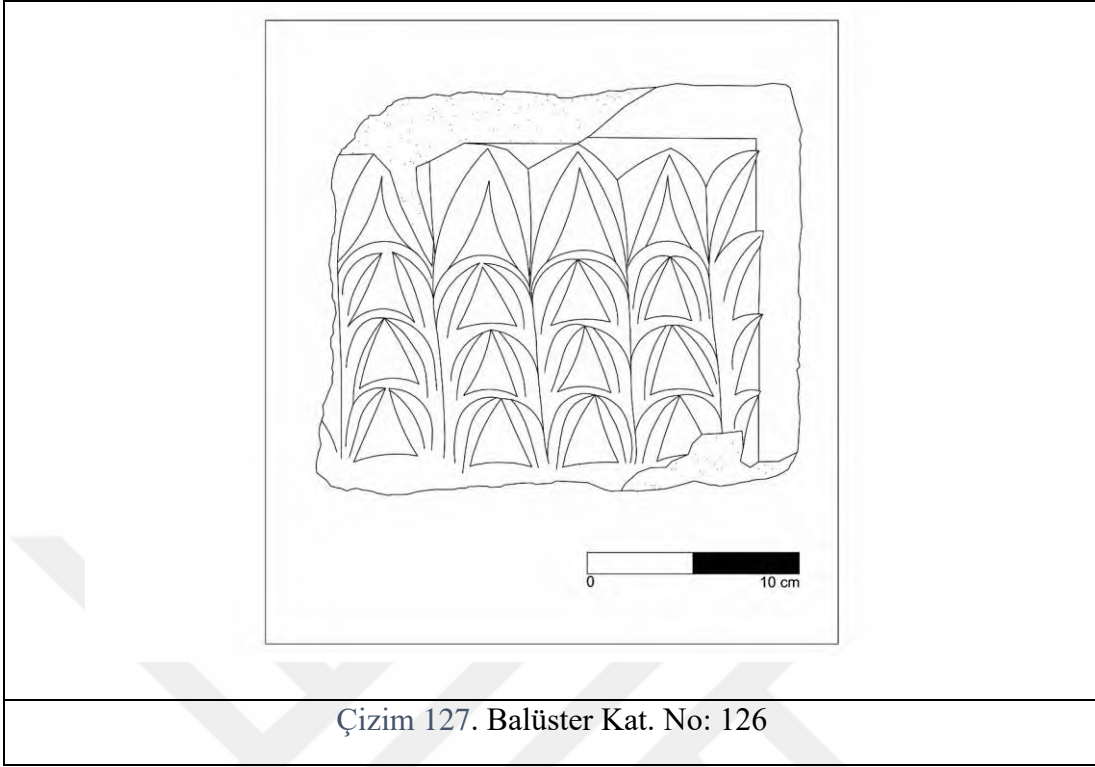

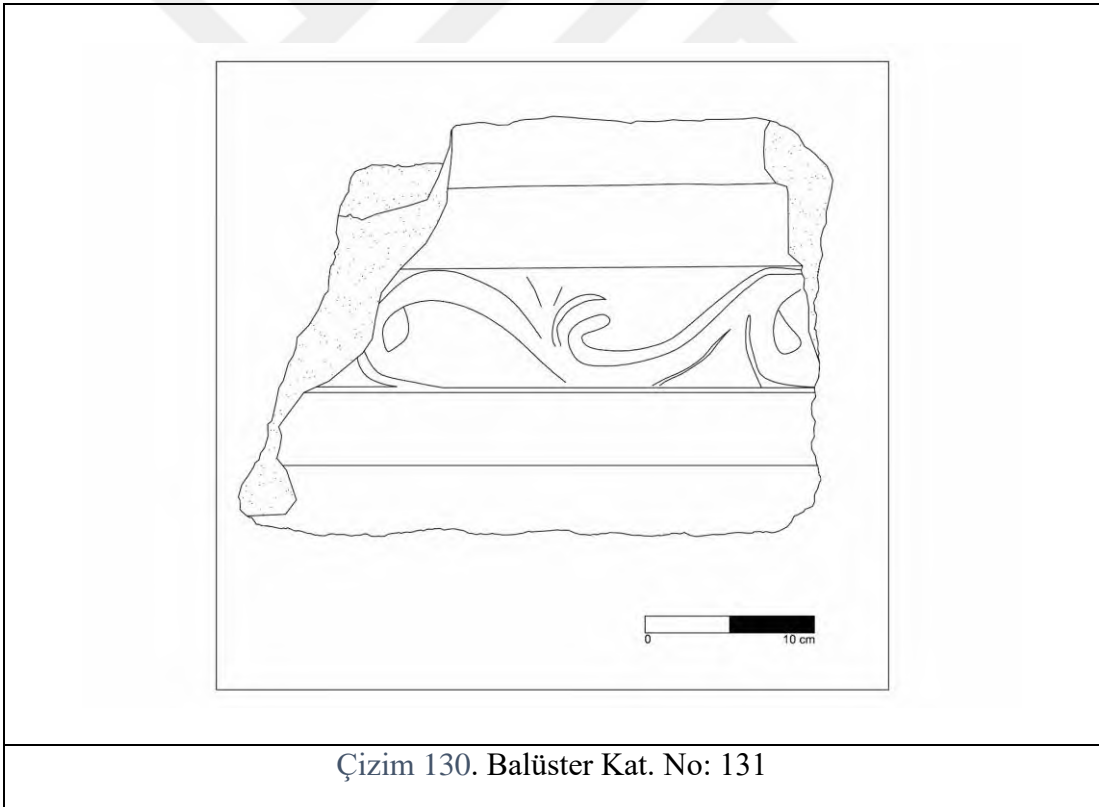
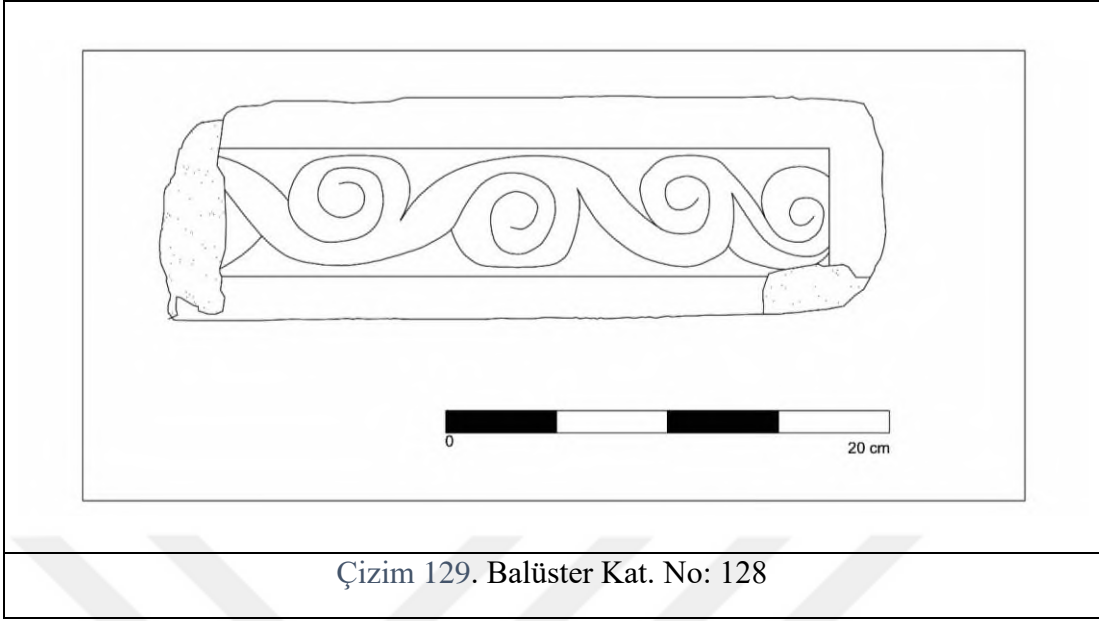

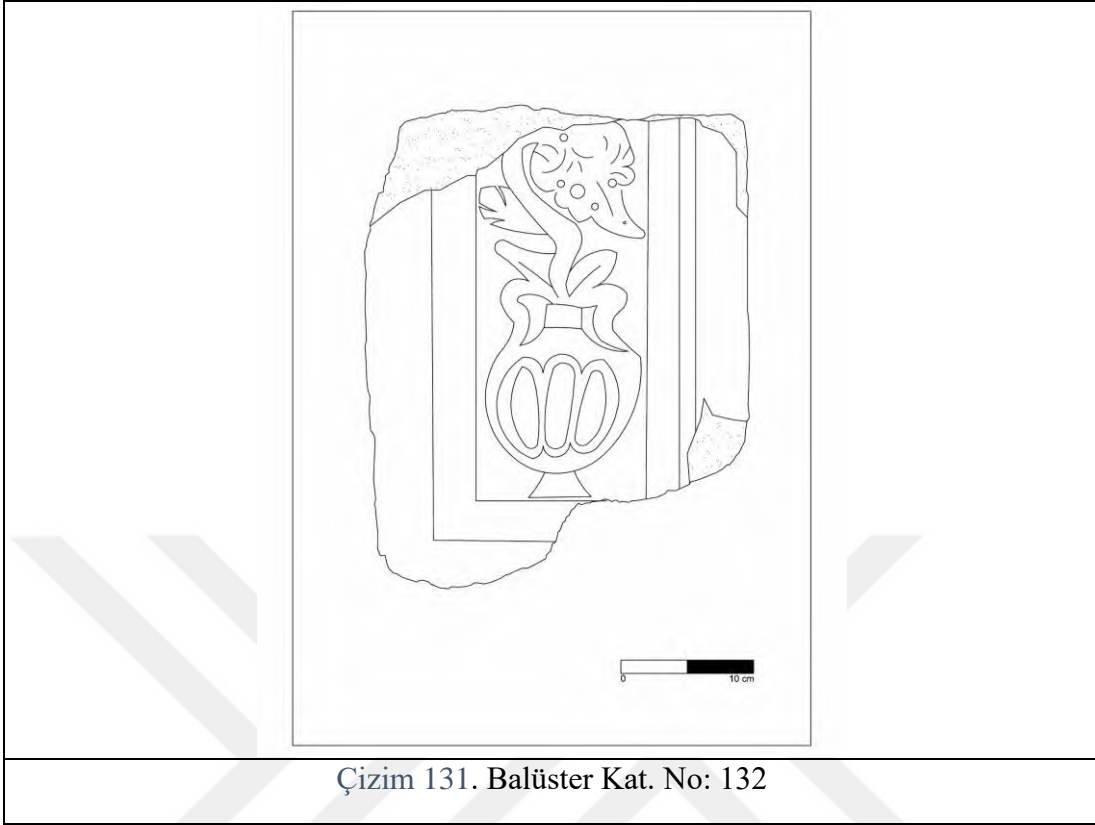

Çizim 131. Balüster Kat. No: 132

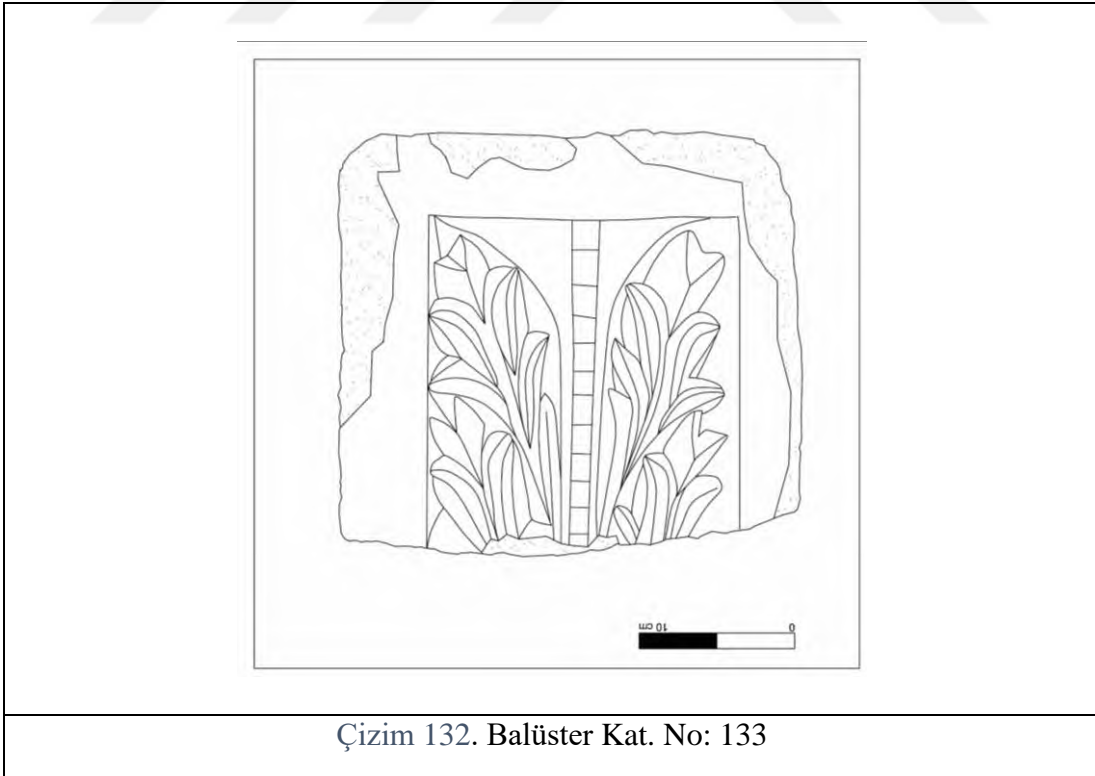

Çizim 132. Balüster Kat. No: 133

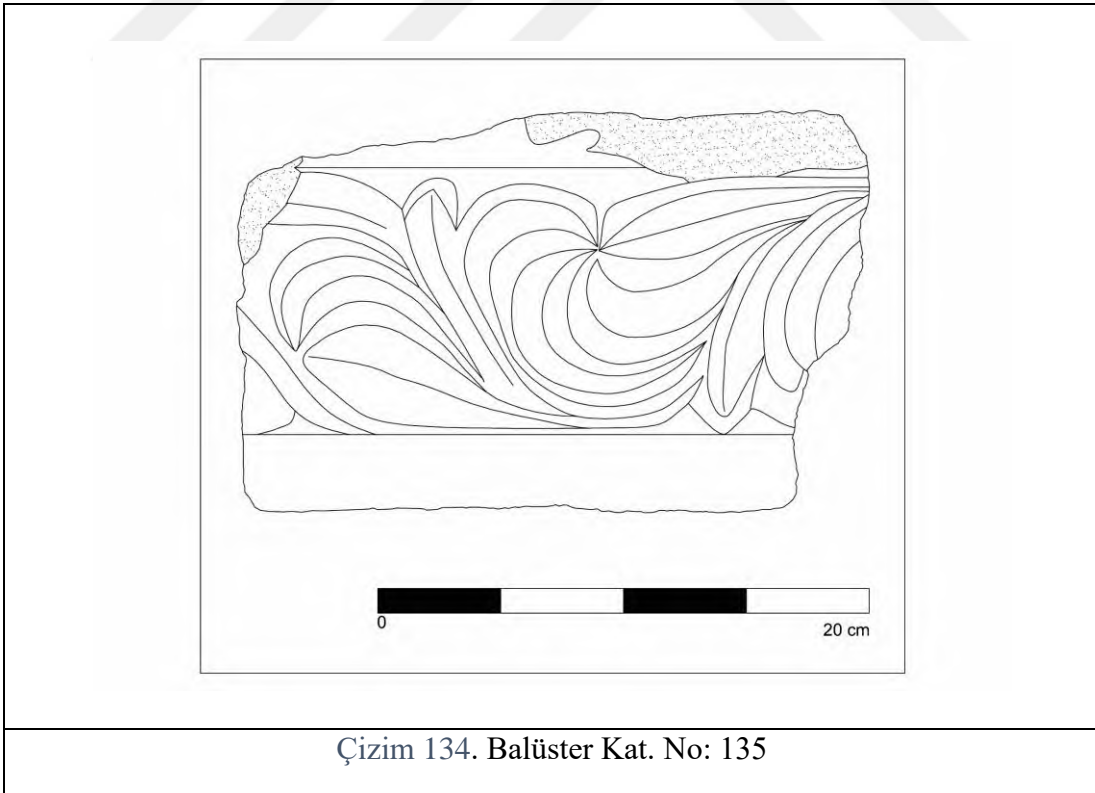
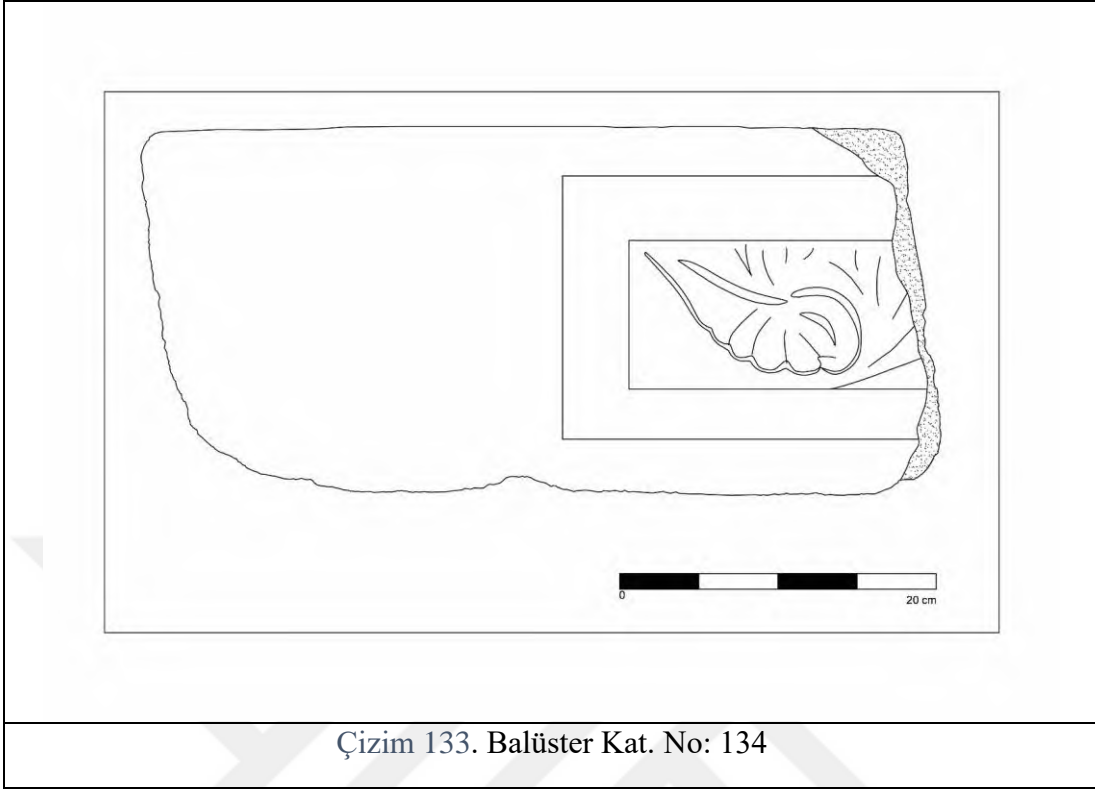

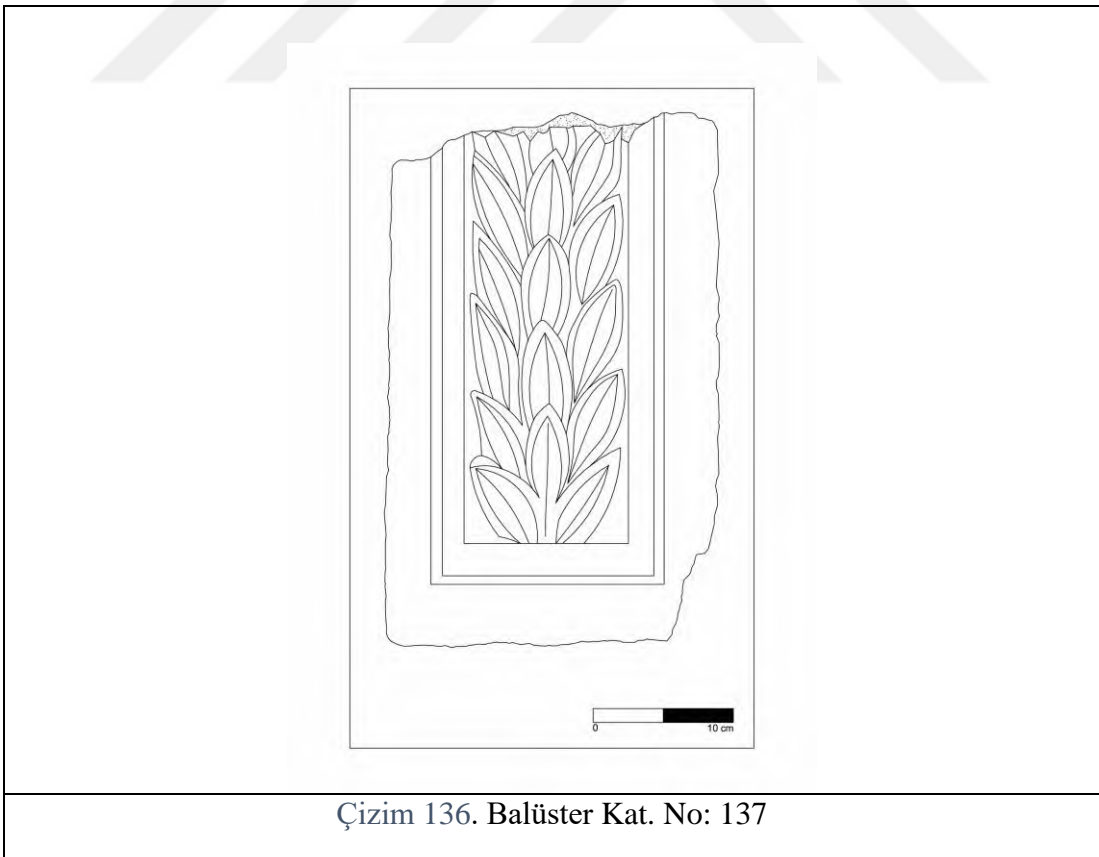
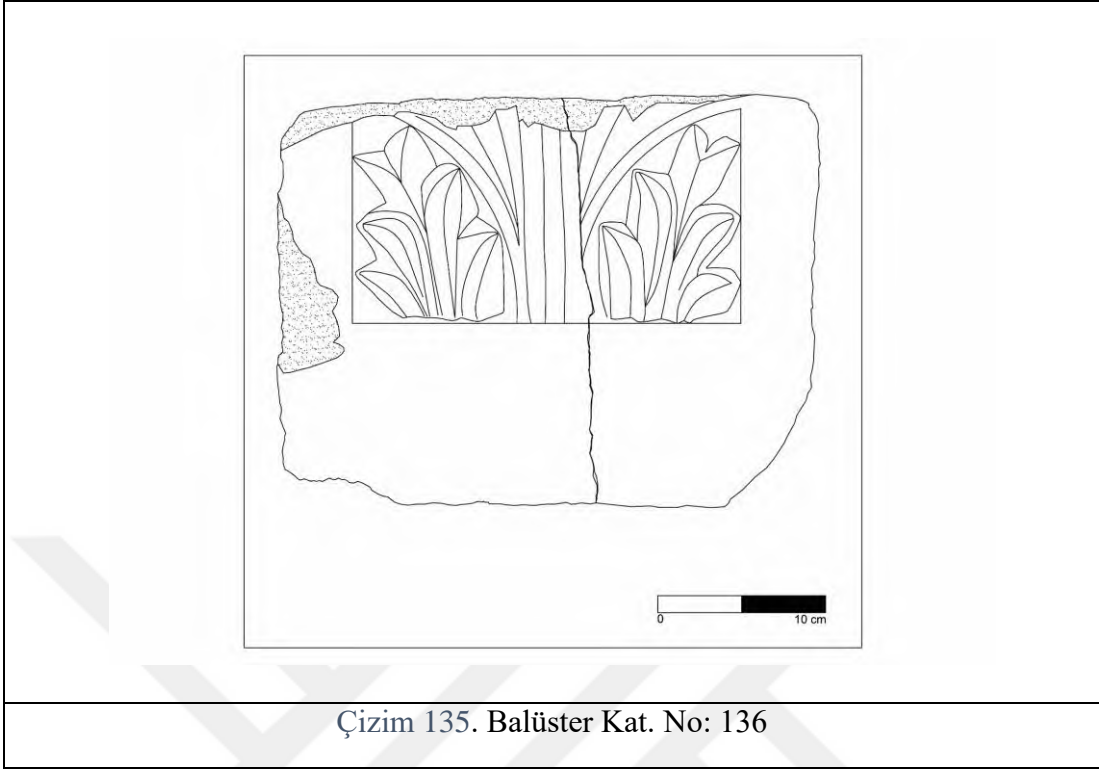

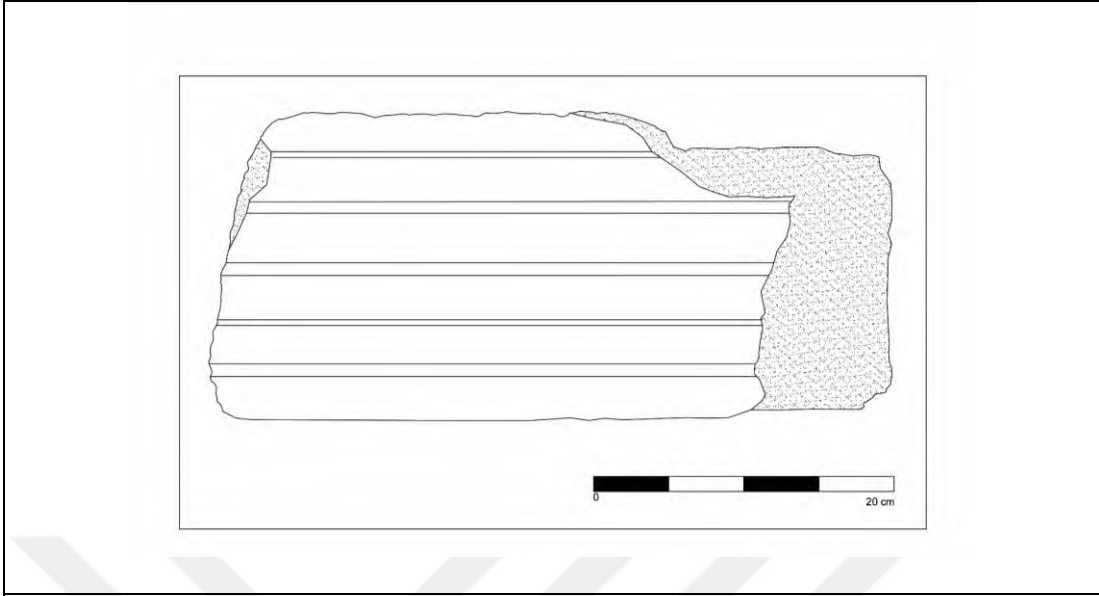

Çizim 137. Balüster Kat. No: 138

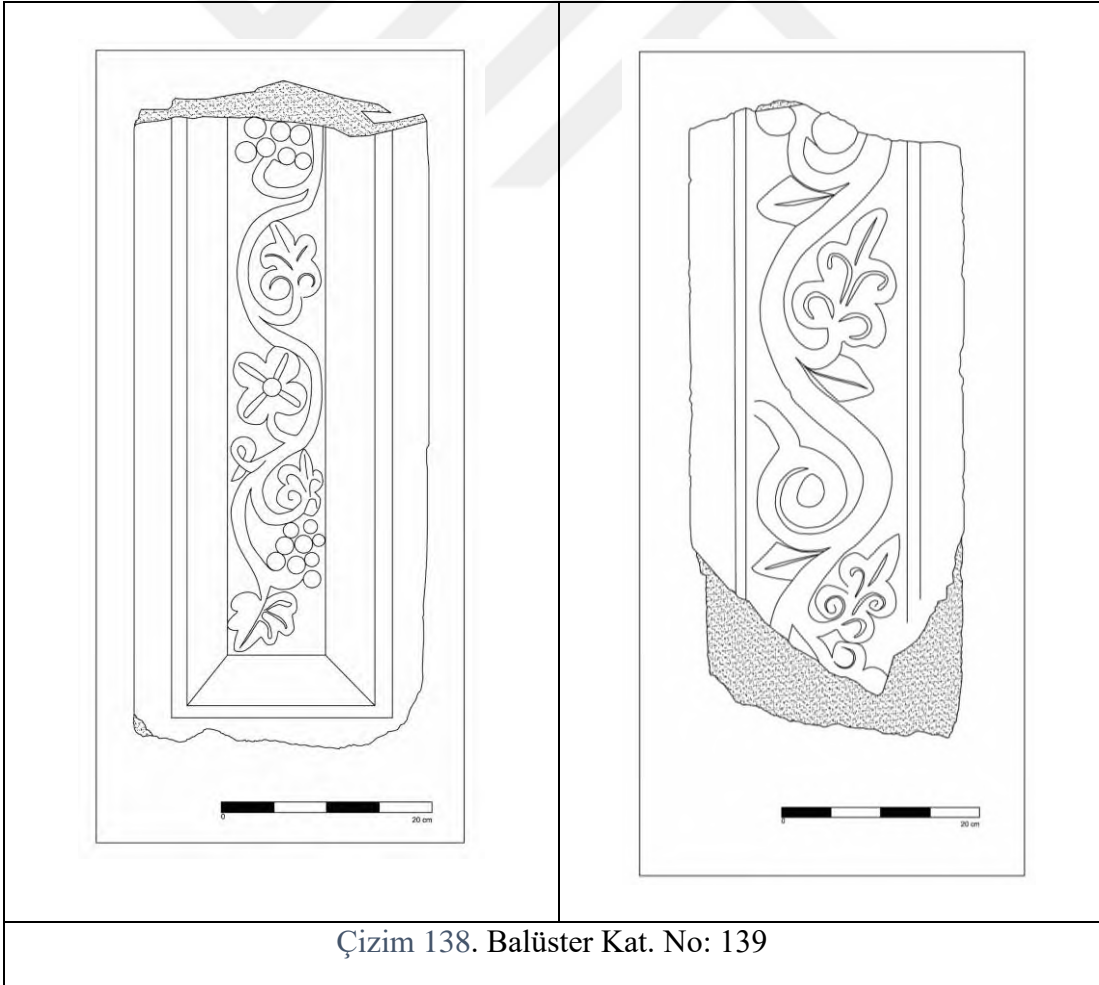

Çizim 138. Balüster Kat. No: 139

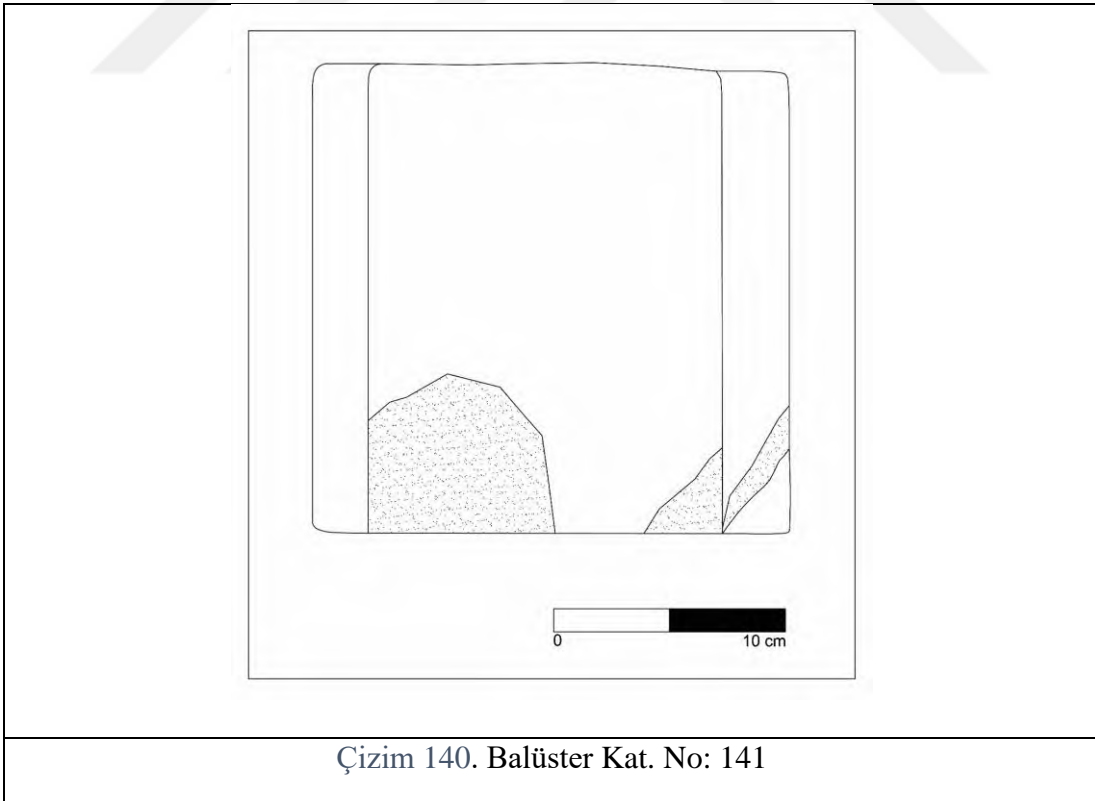
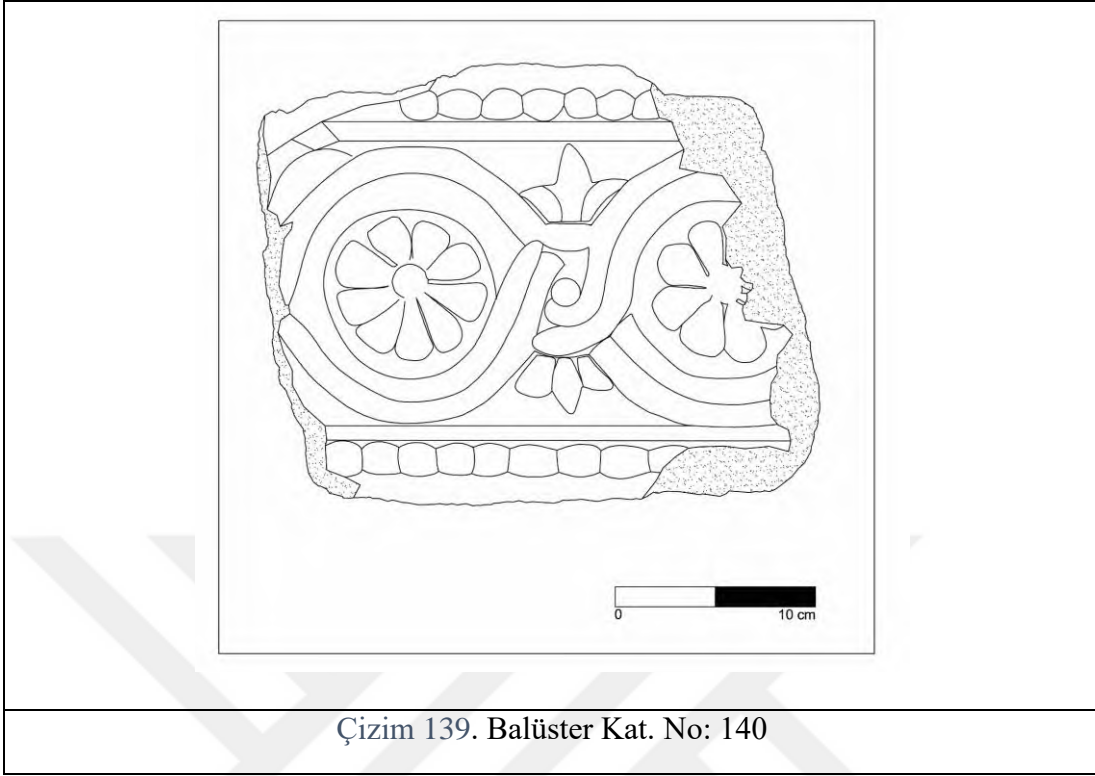

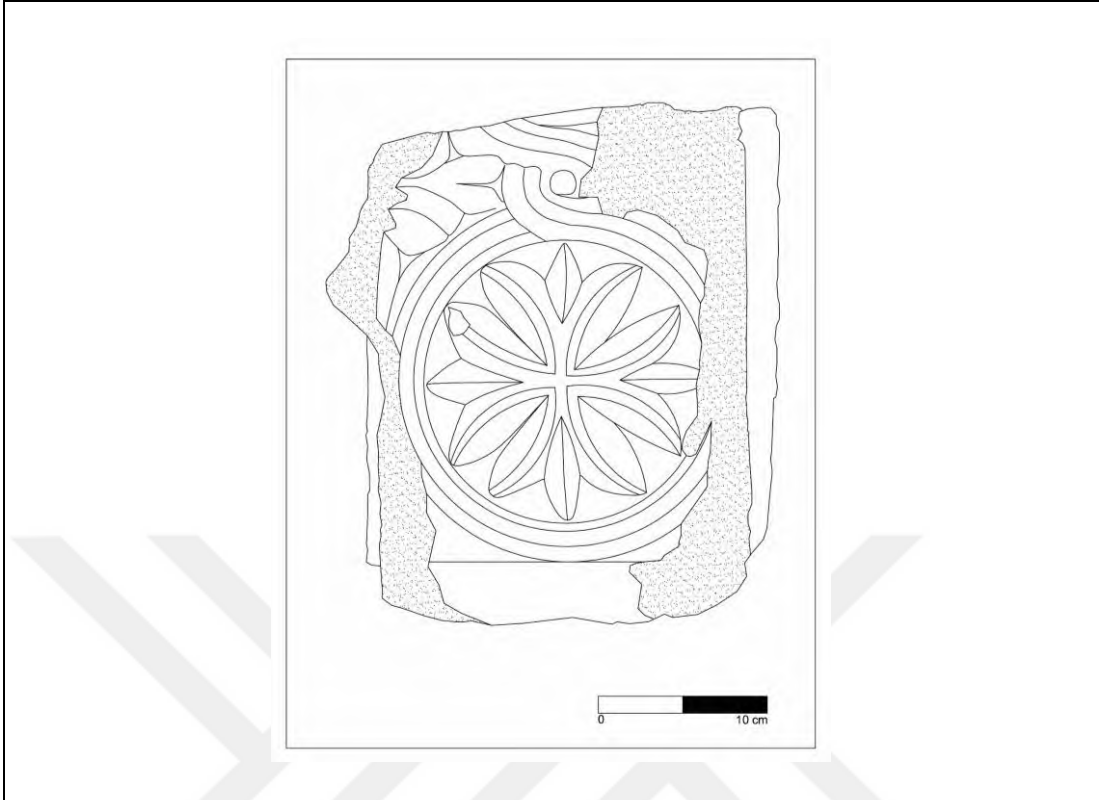

Çizim 141. Balüster Kat. No: 142

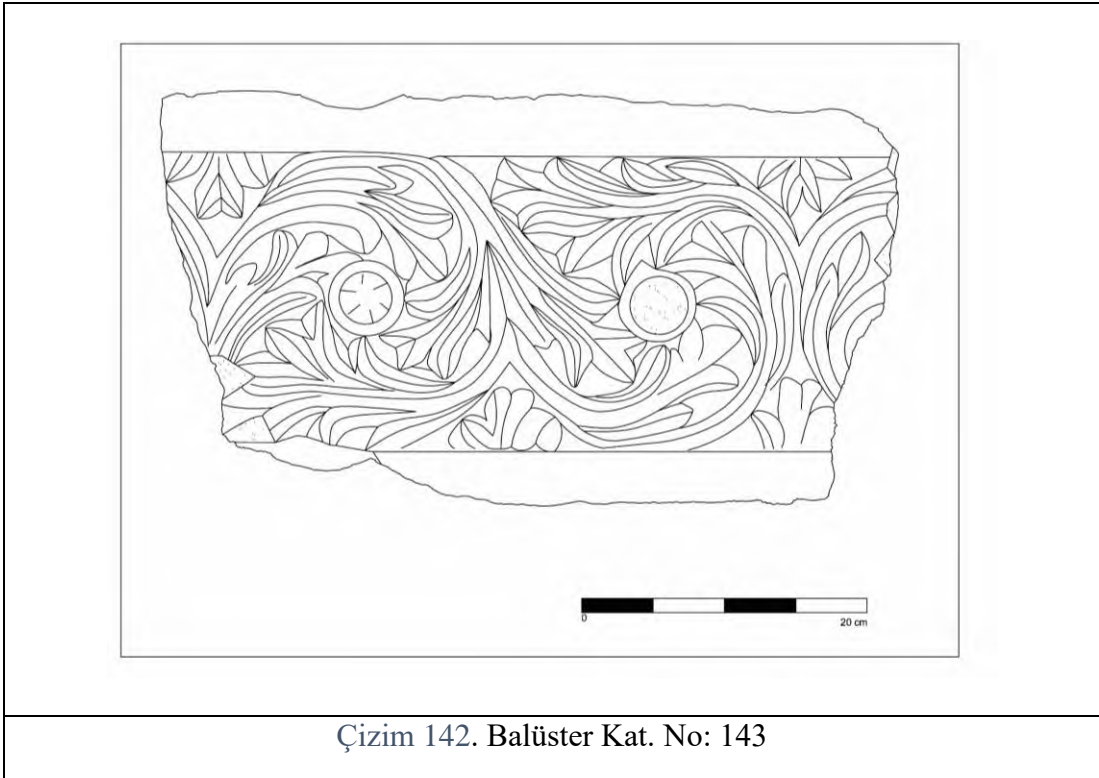

Çizim 142. Balüster Kat. No: 143

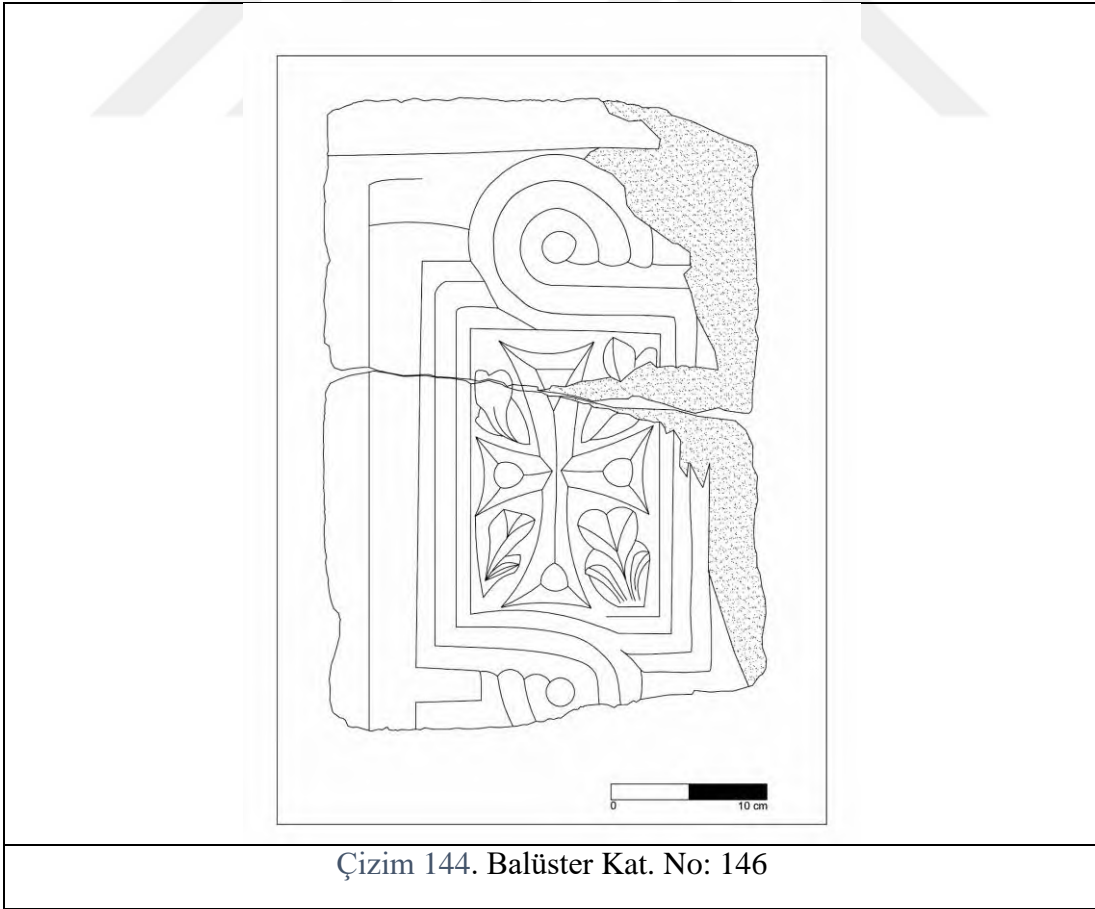
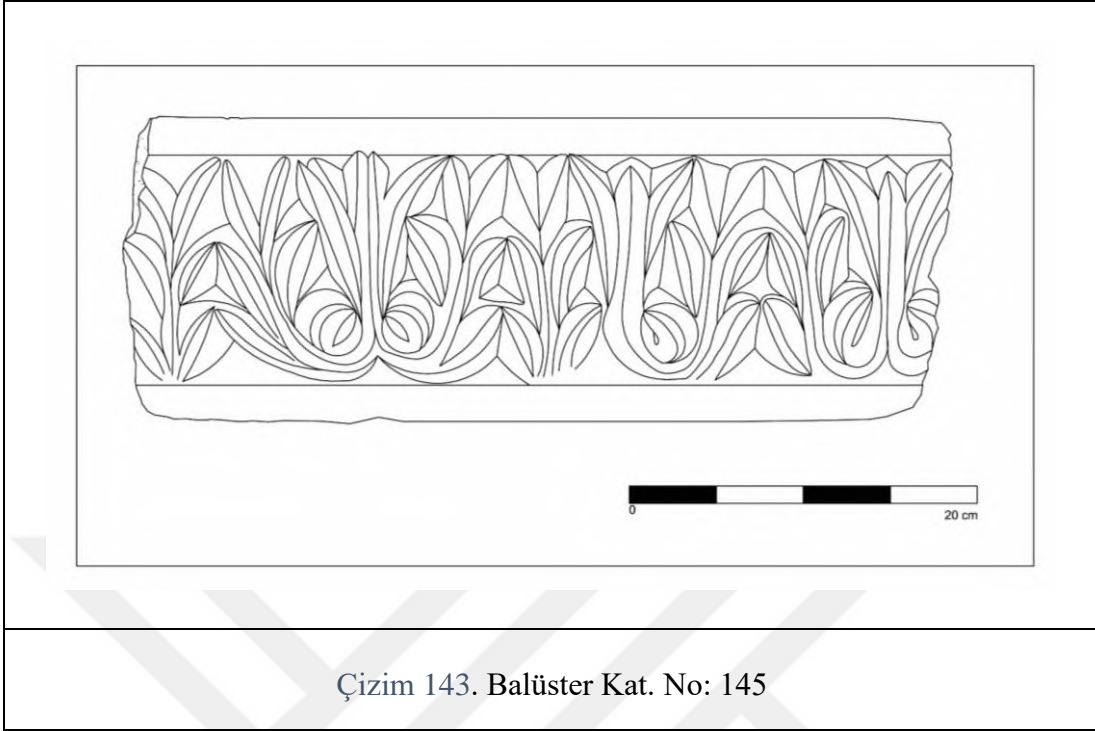

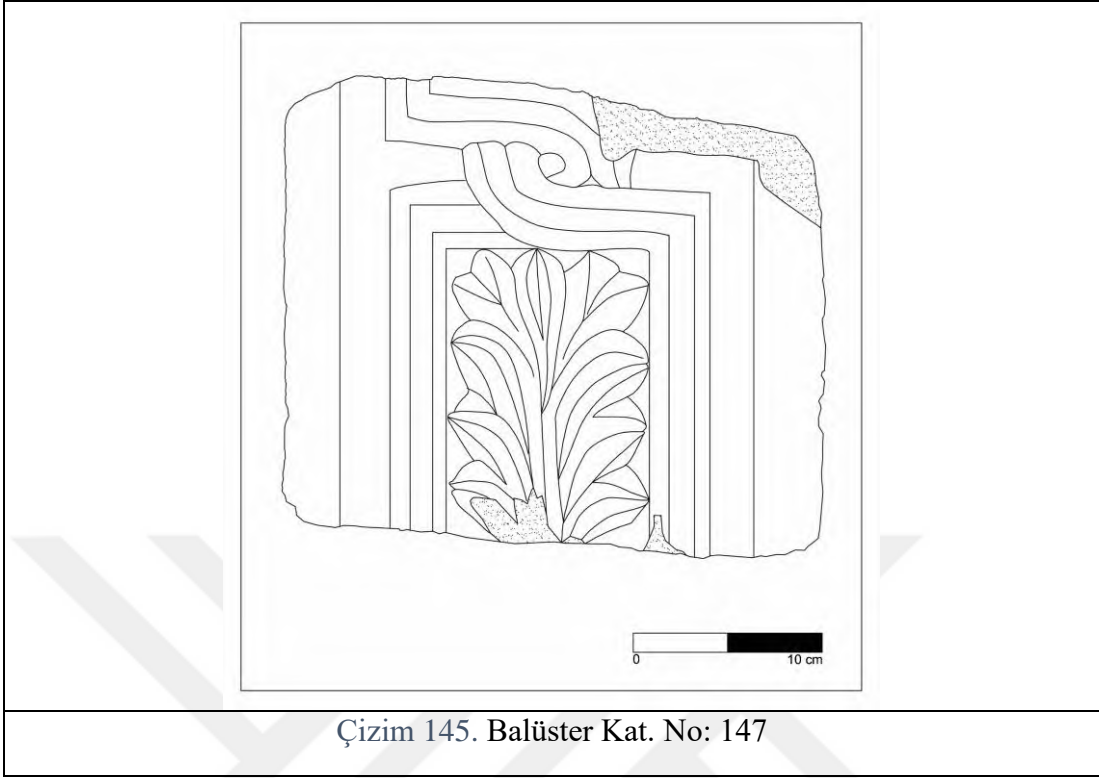

Çizim 145. Balüster Kat. No: 147

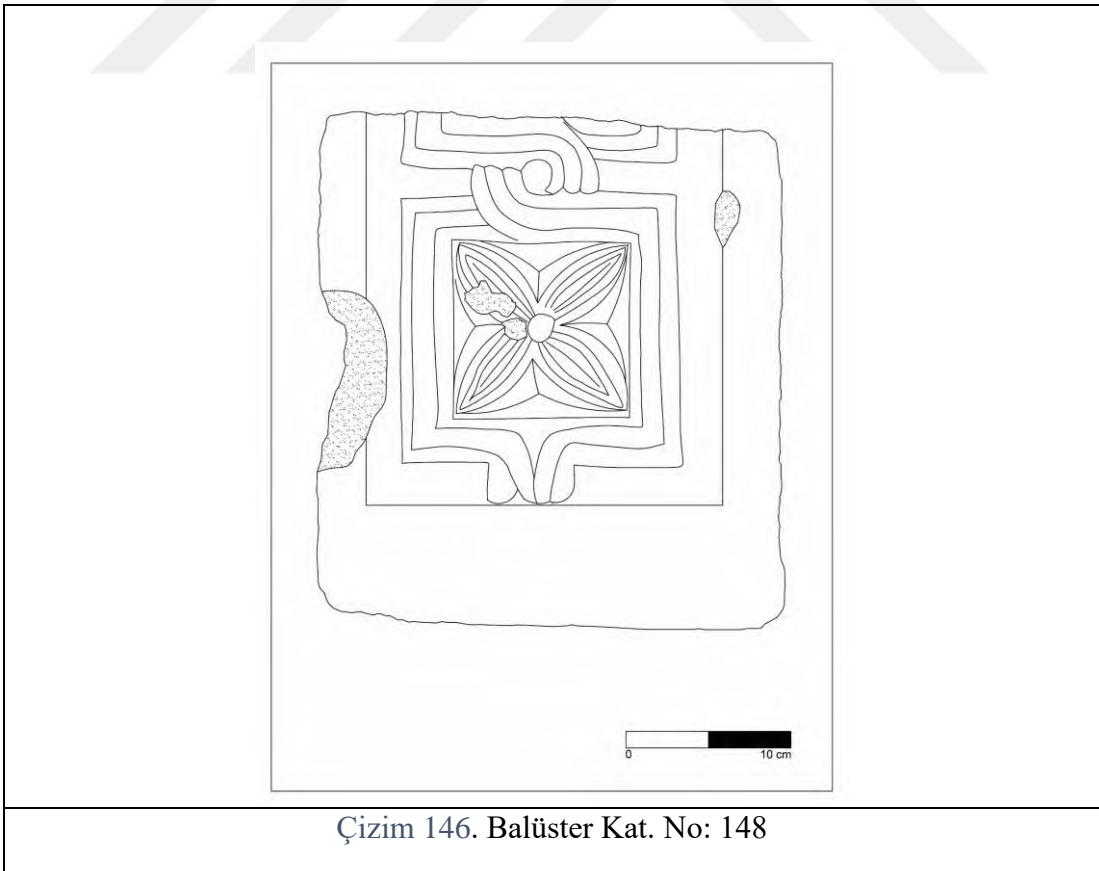

Çizim 146. Balüster Kat. No: 148

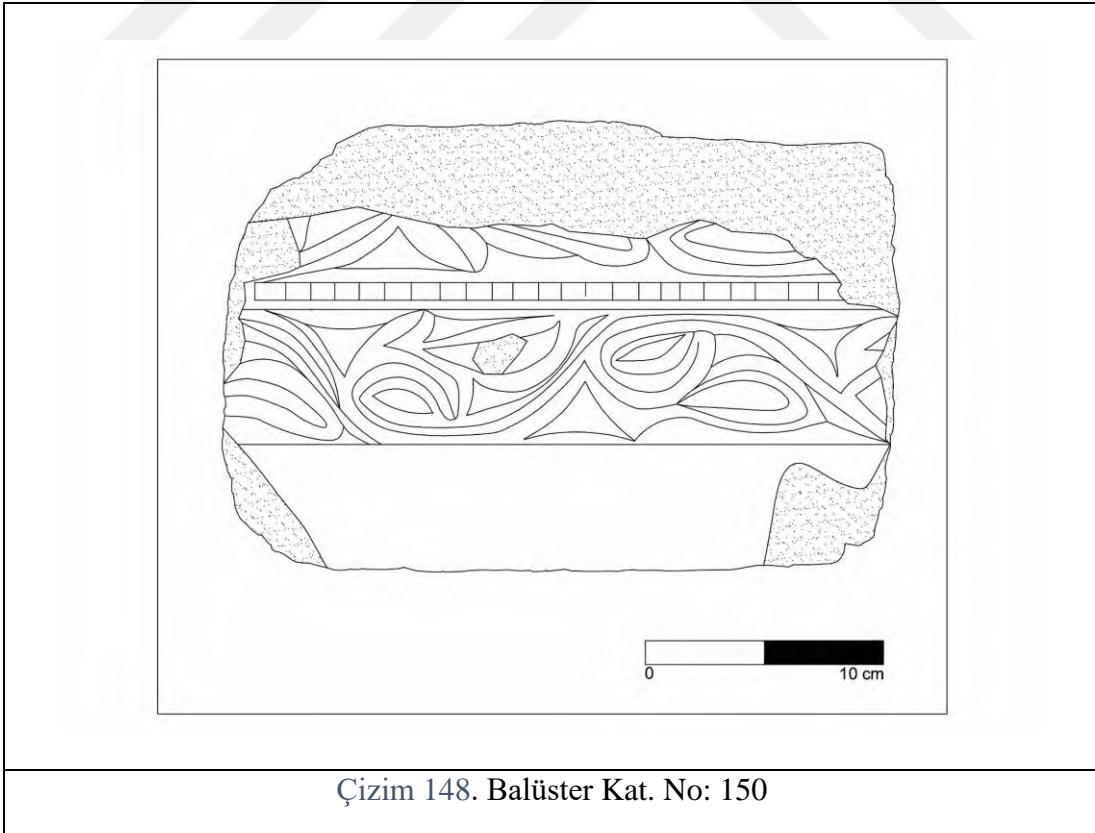
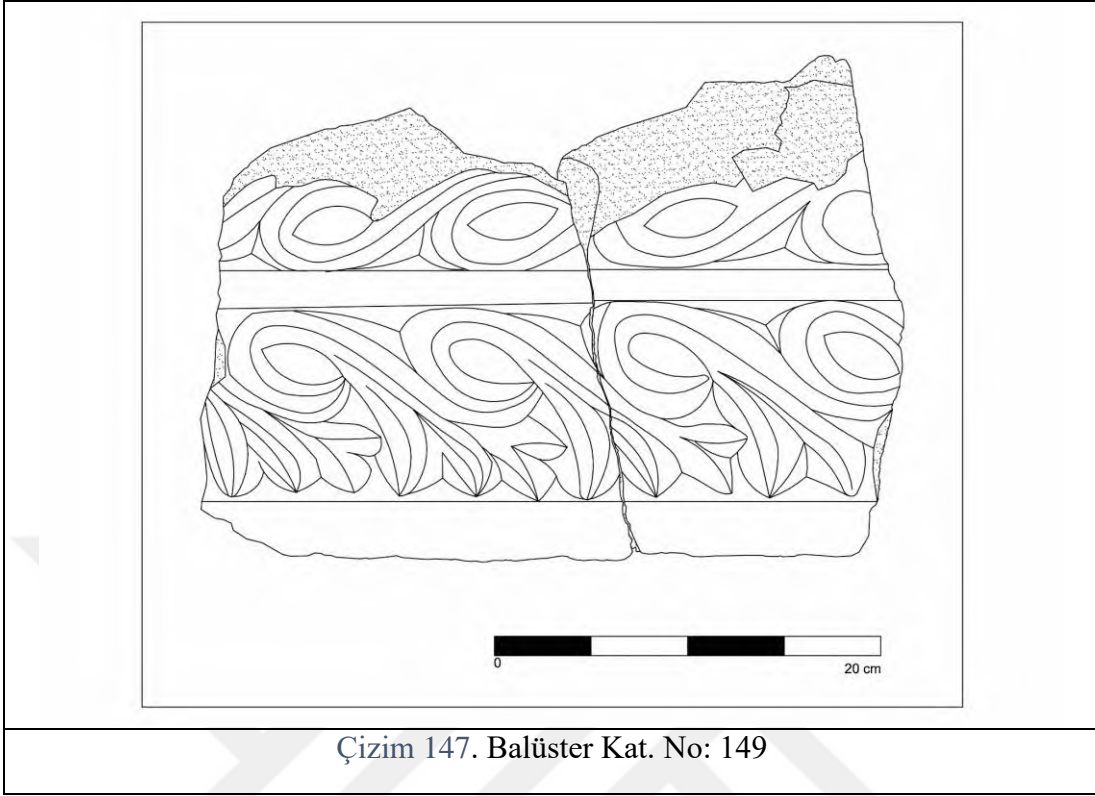

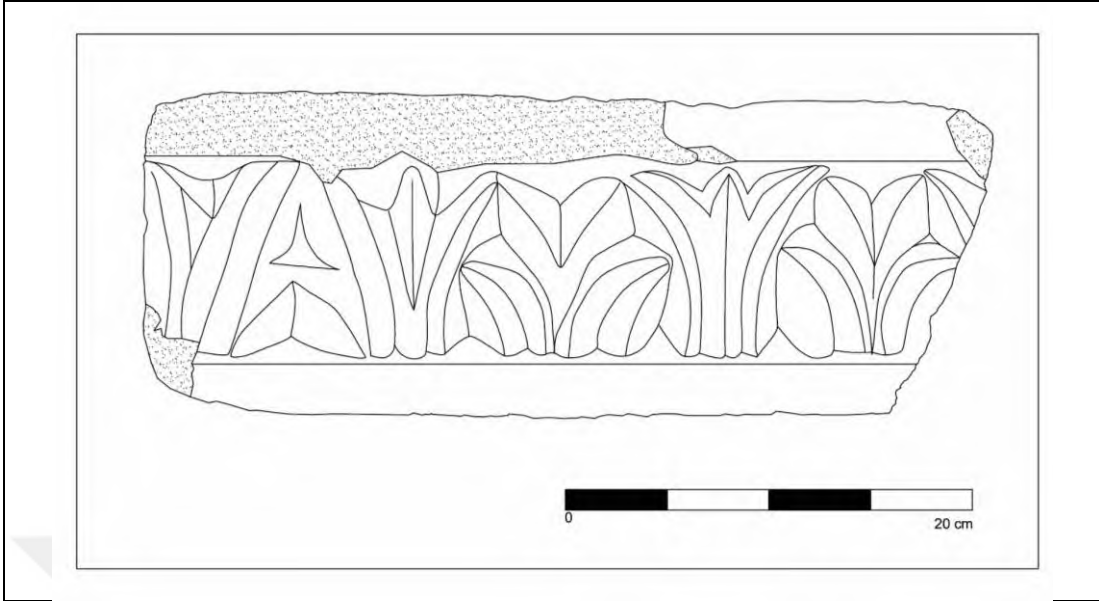

Çizim 149. Balüster Kat. No: 151

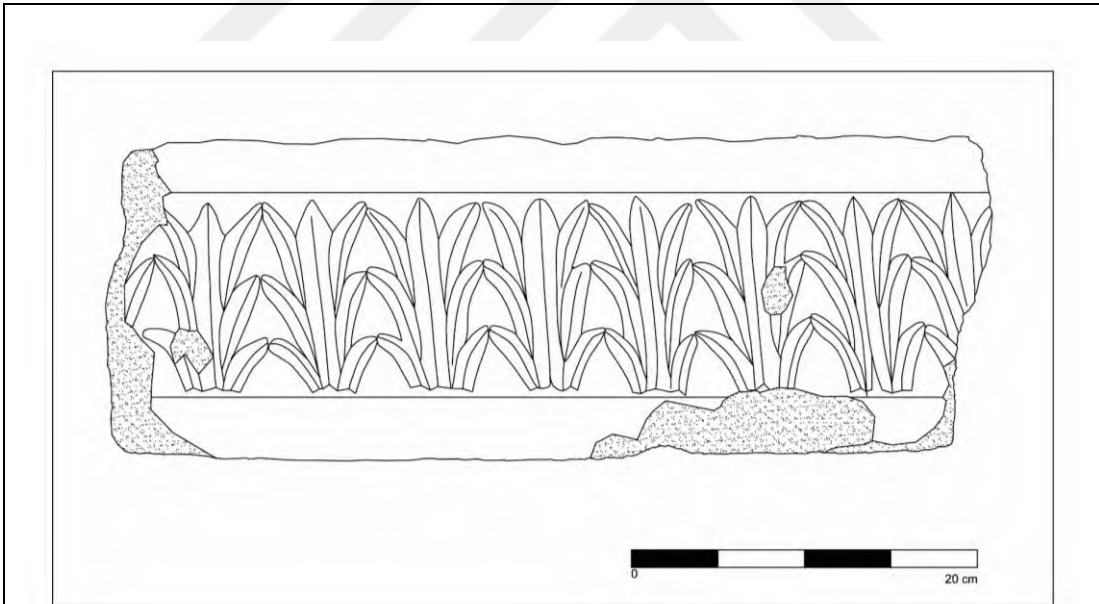

Çizim 150. Balüster Kat. No: 152

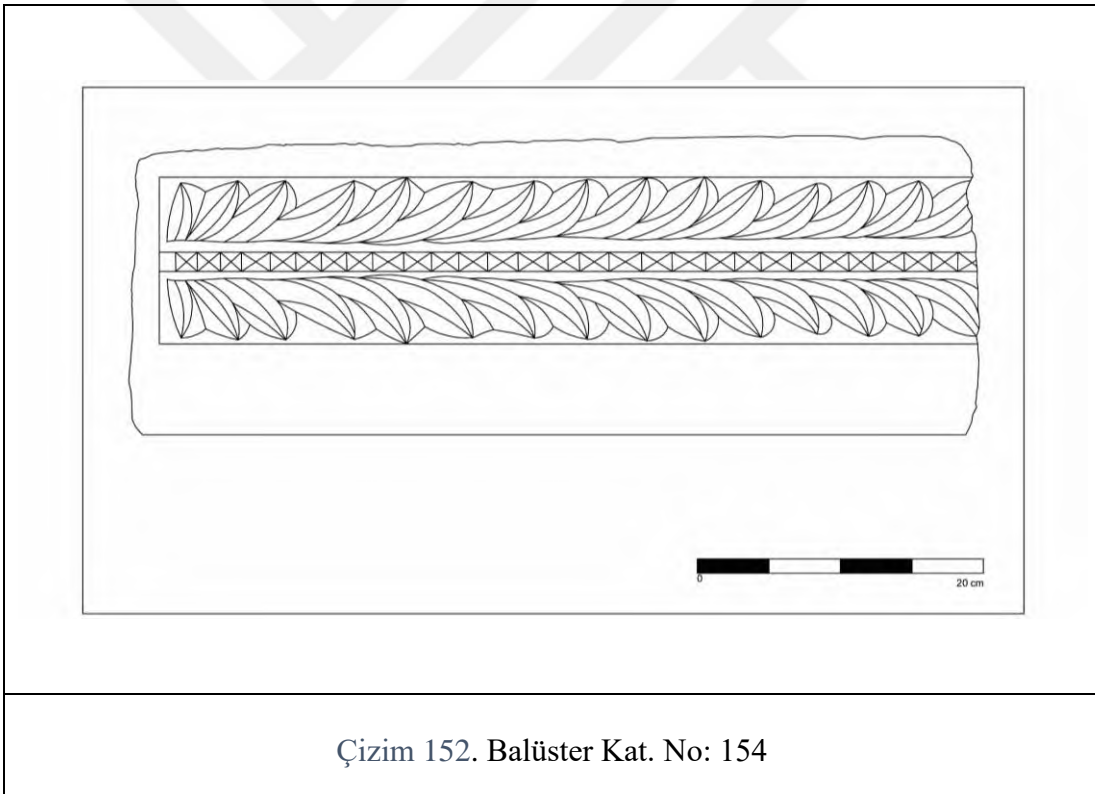
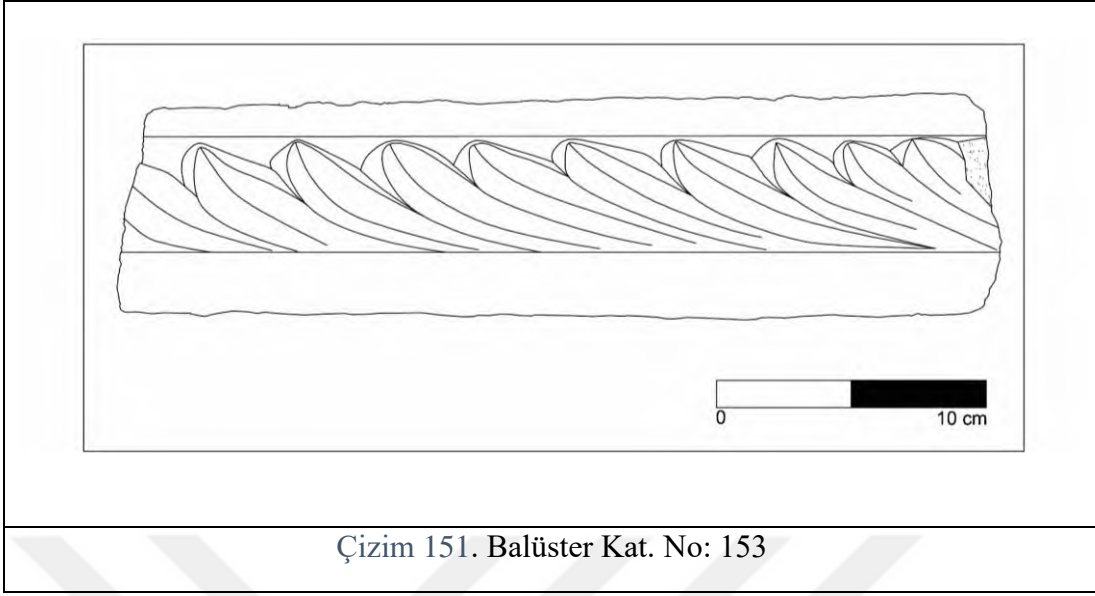

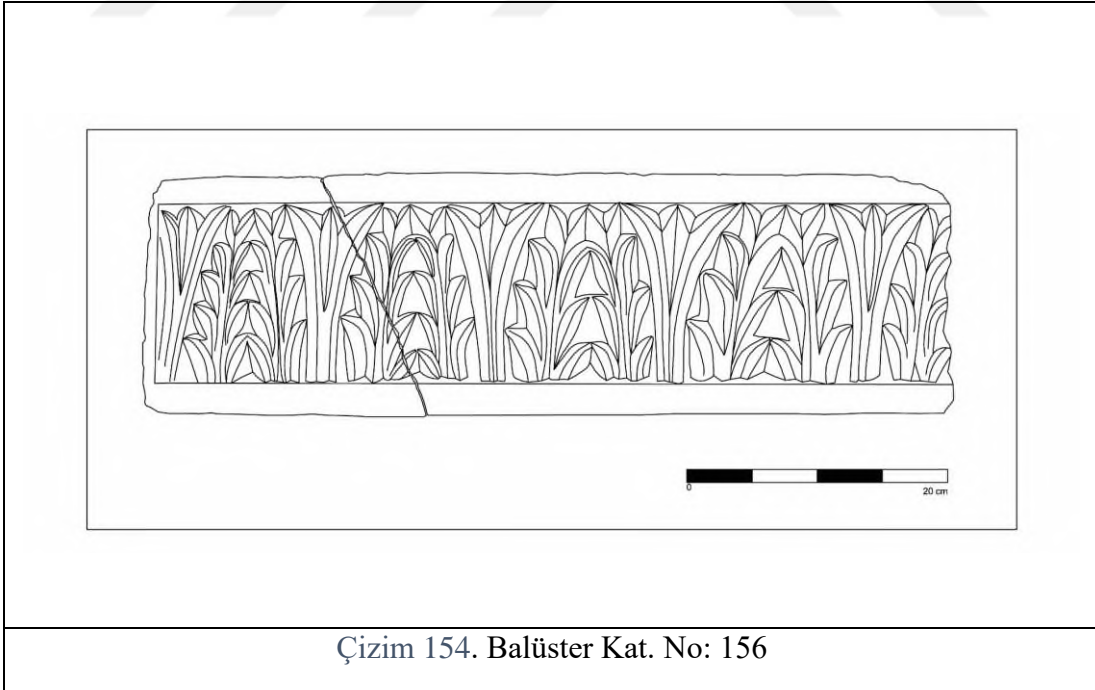
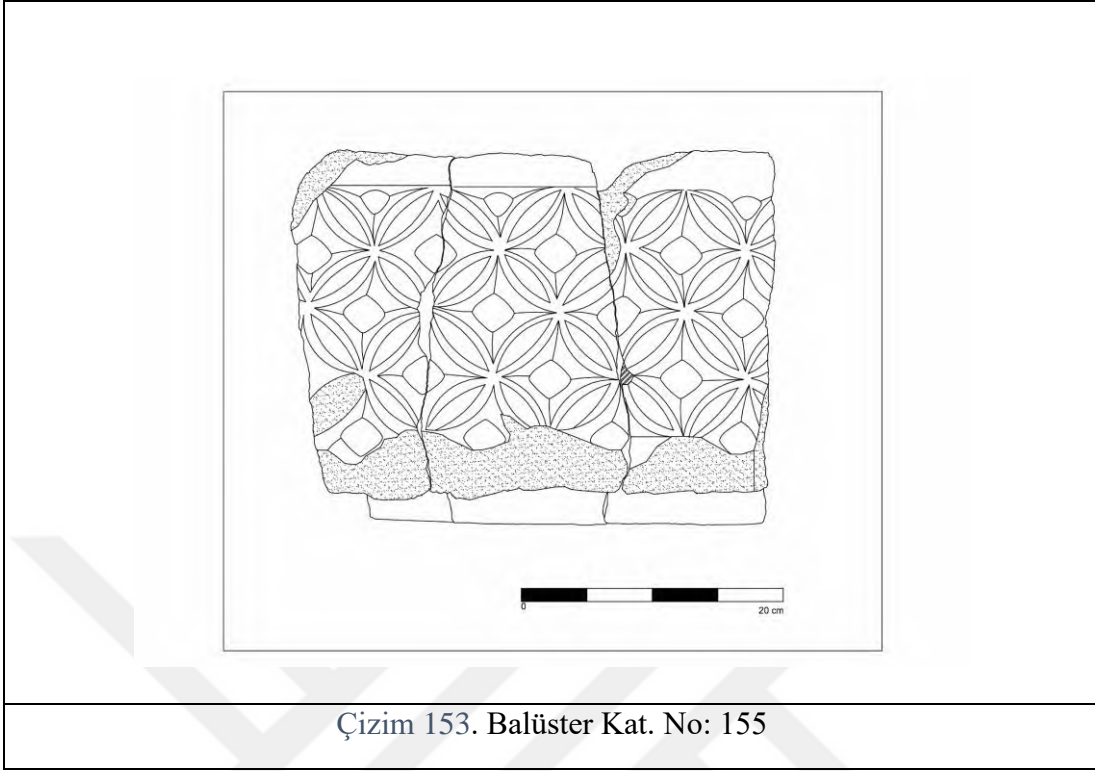

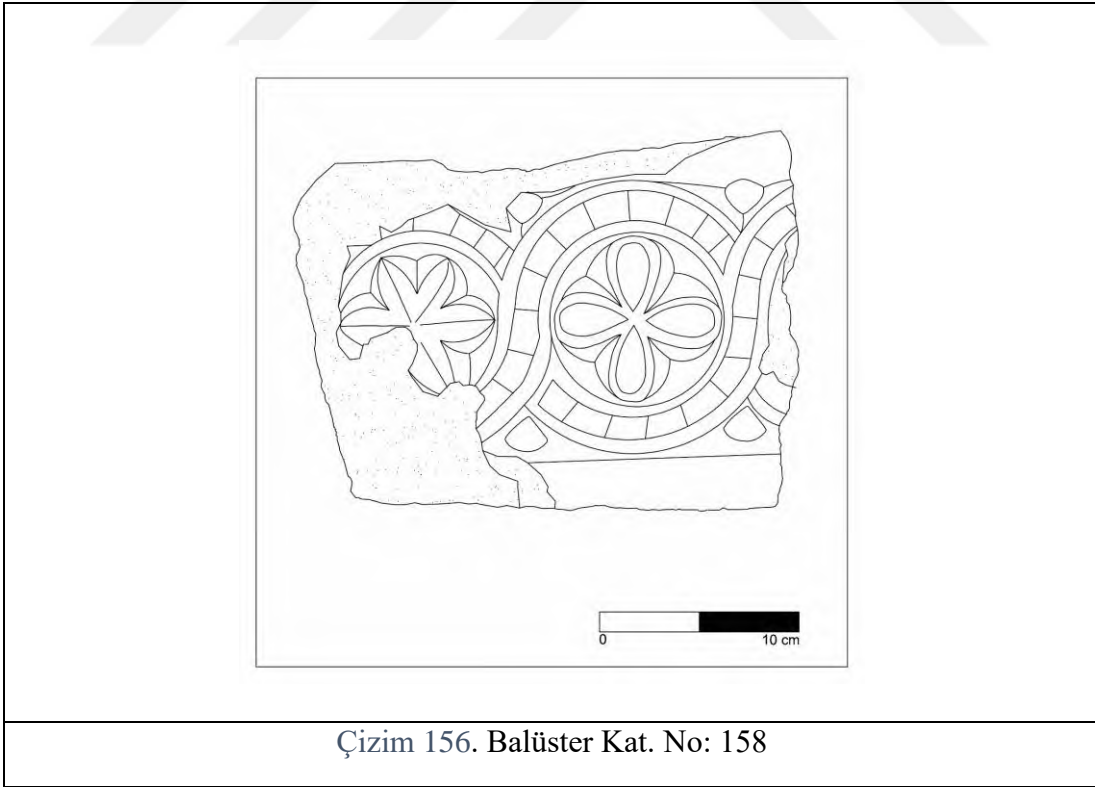
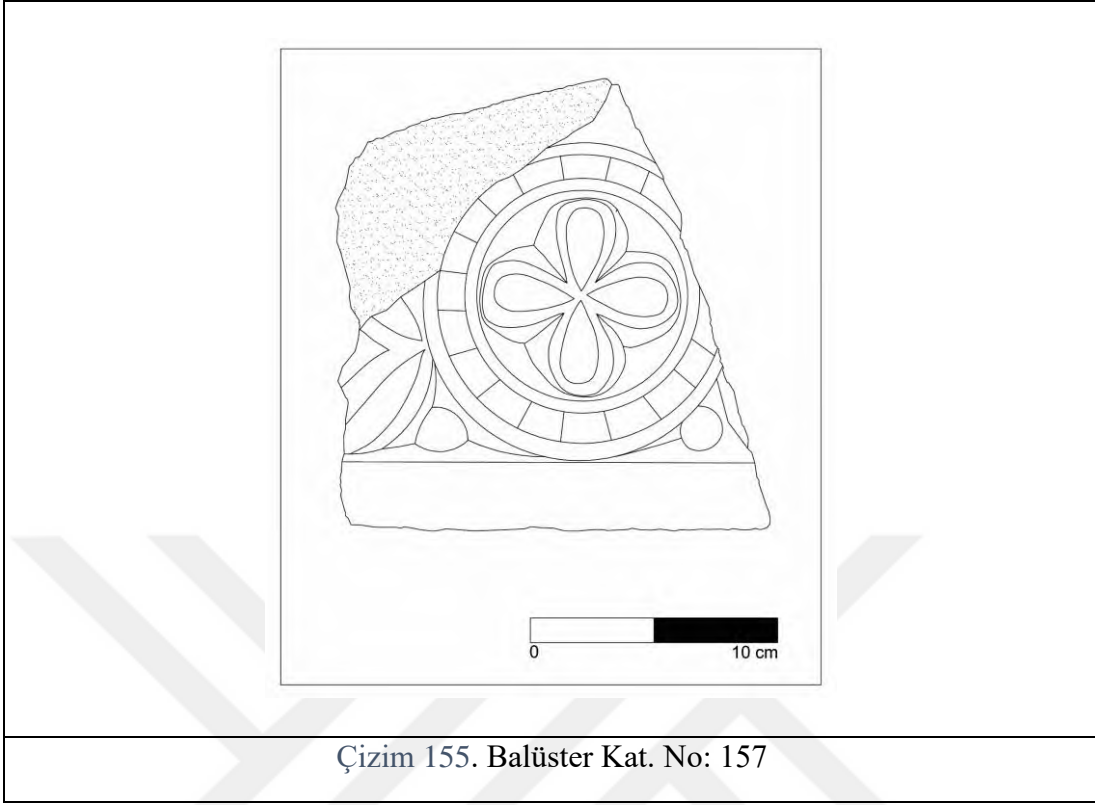

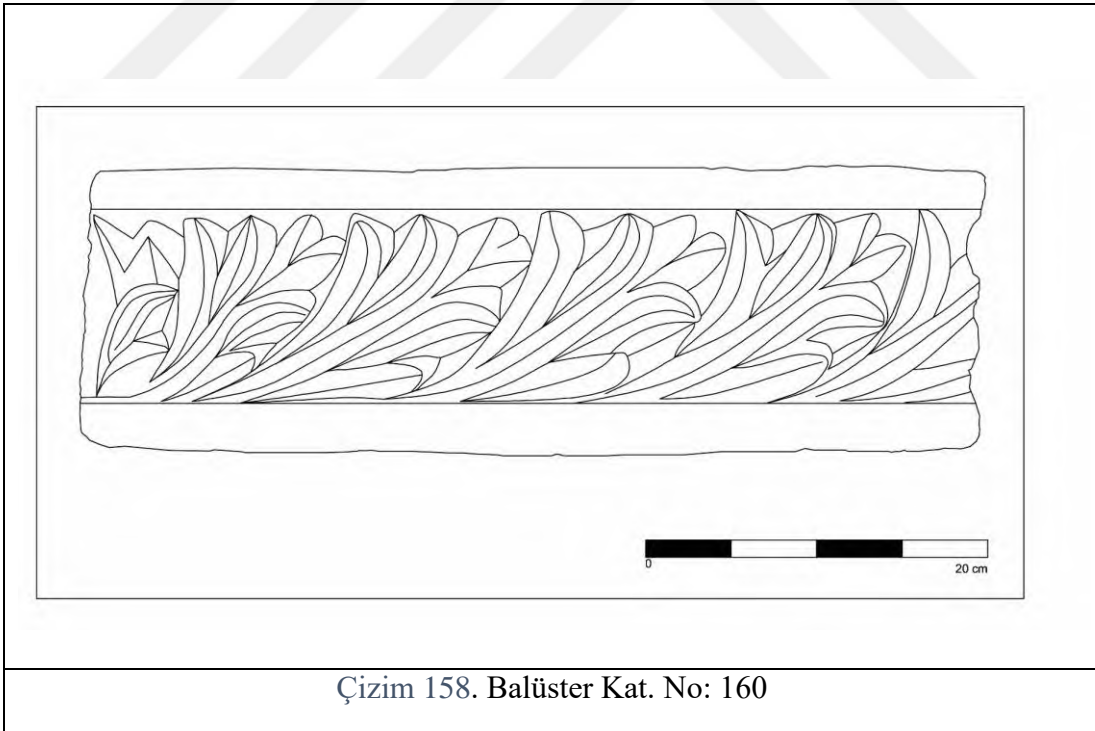
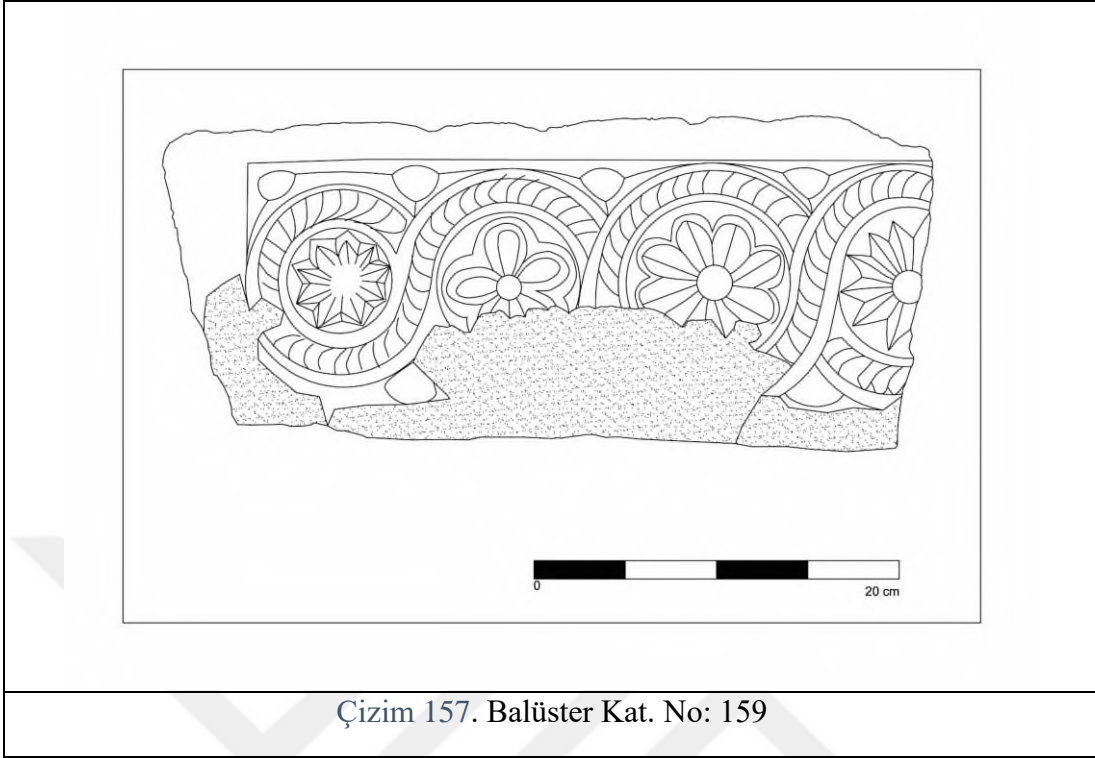

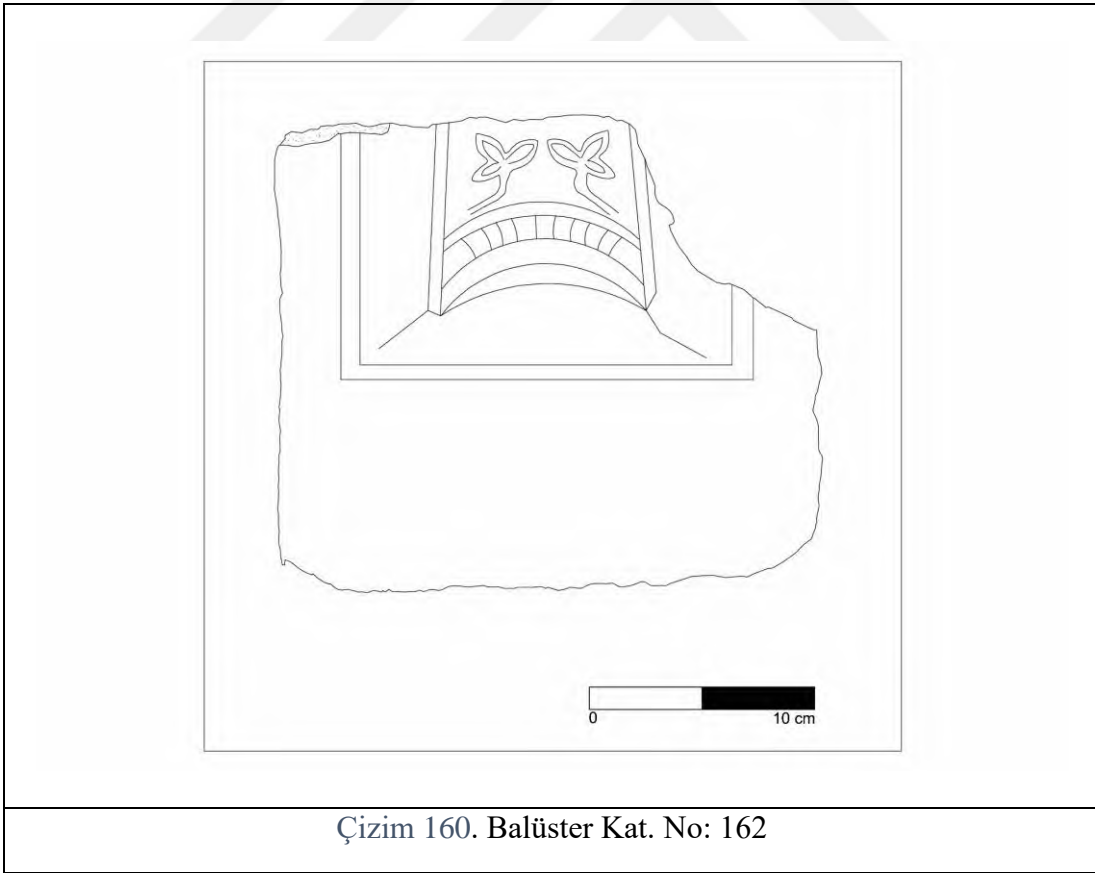
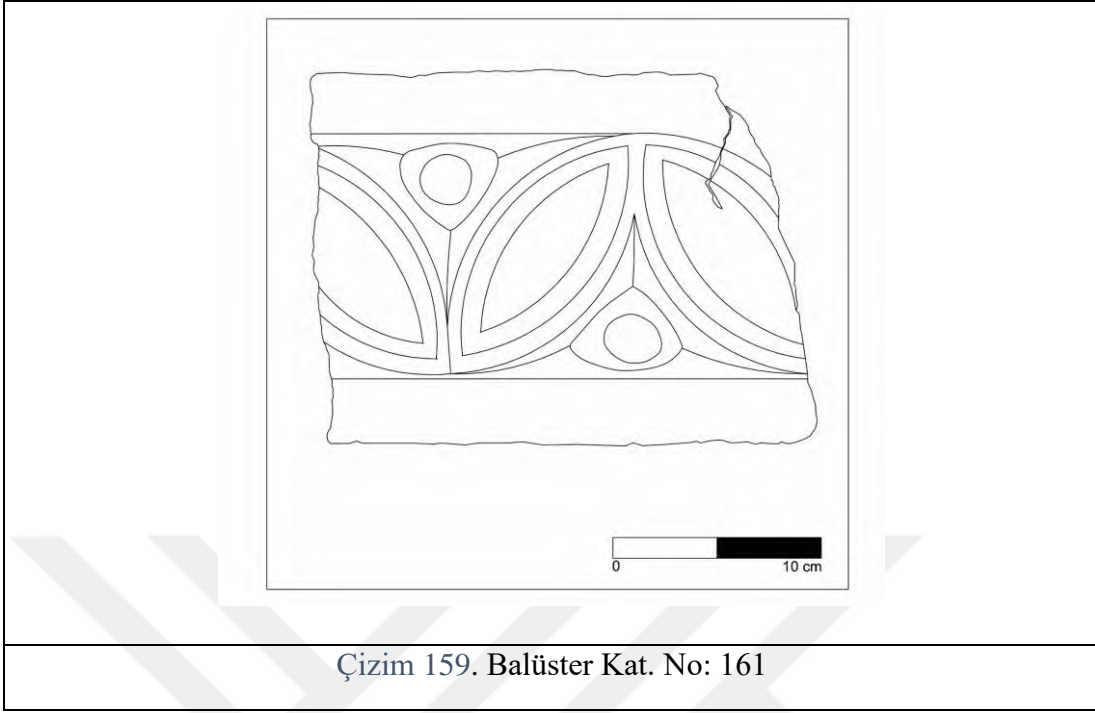

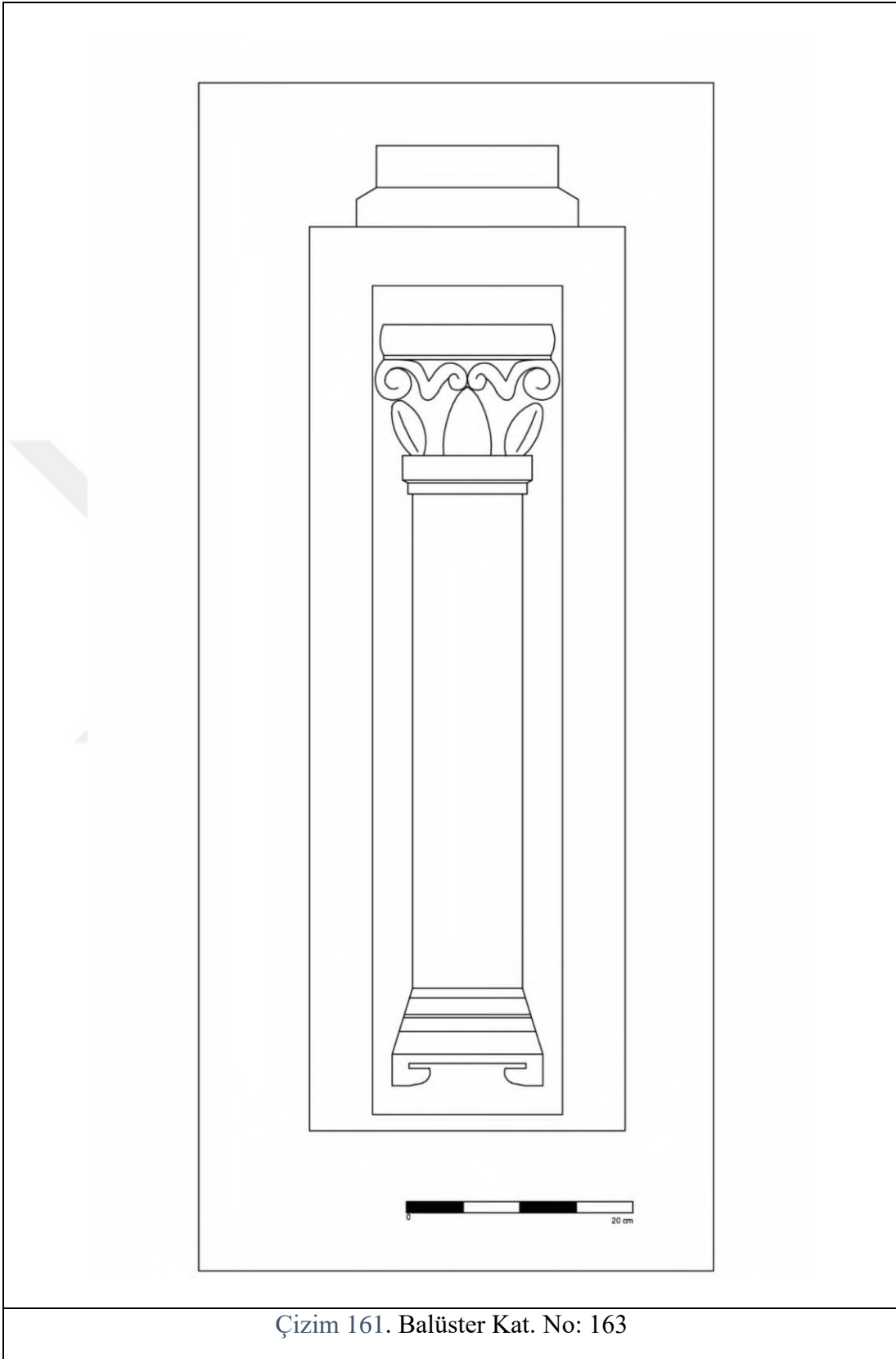

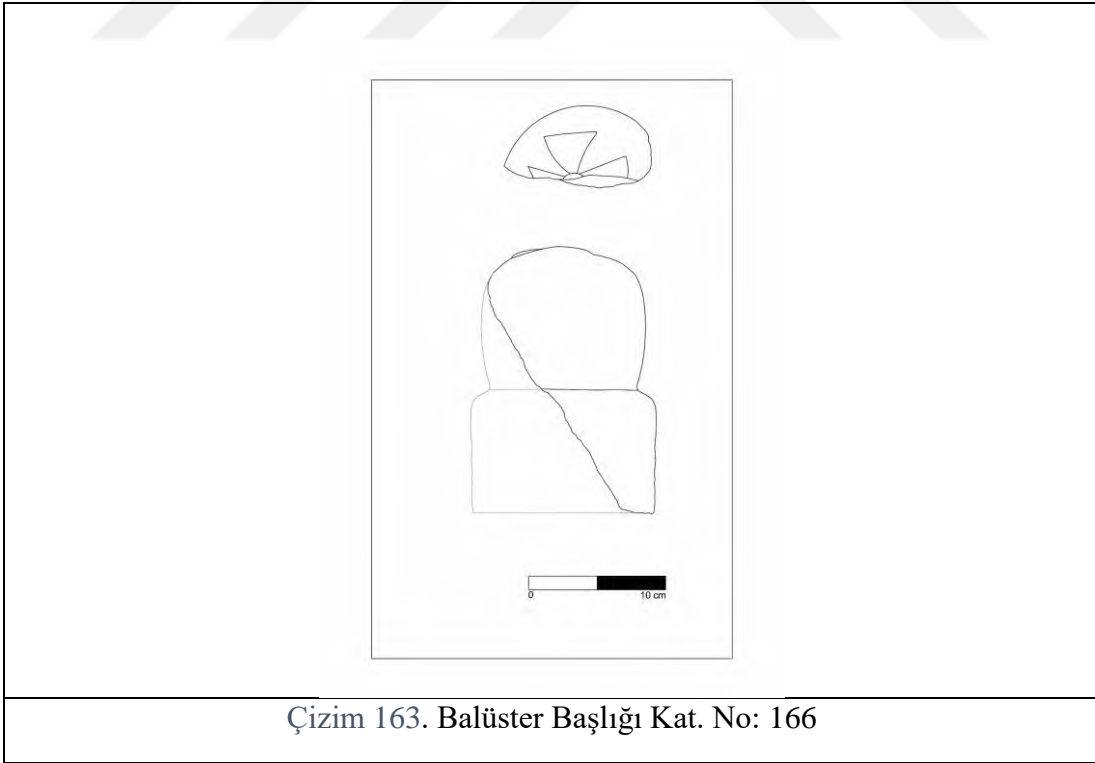
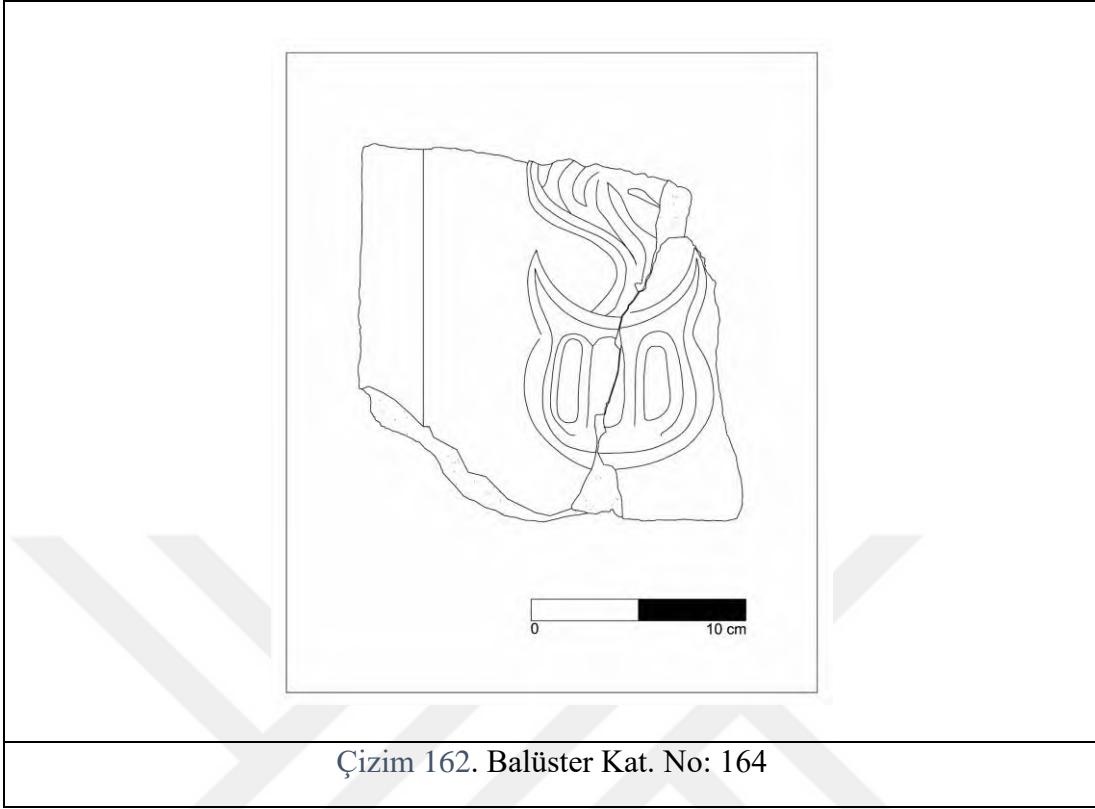

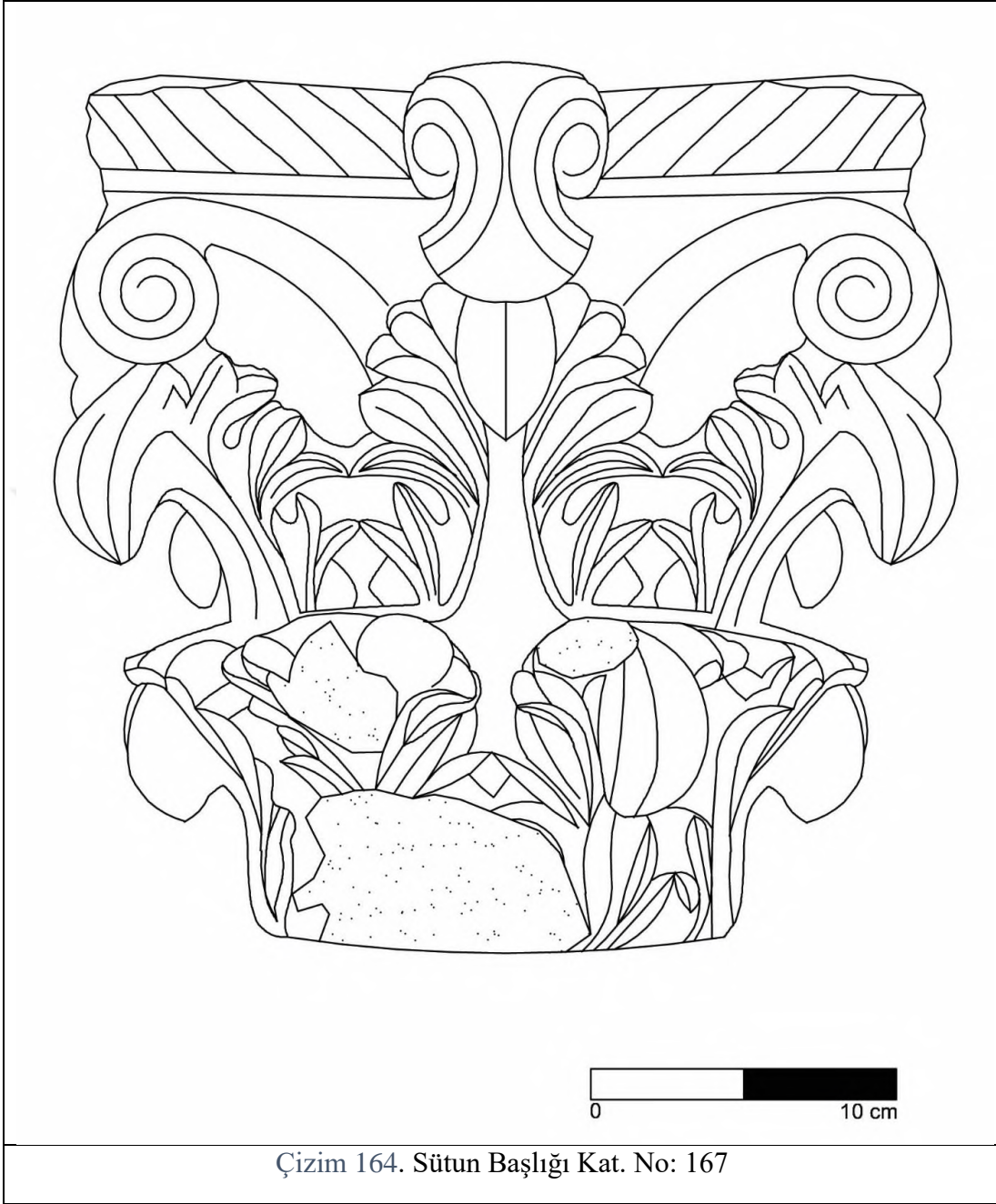

Çizim 164. Sütun Başlığı Kat. No: 167

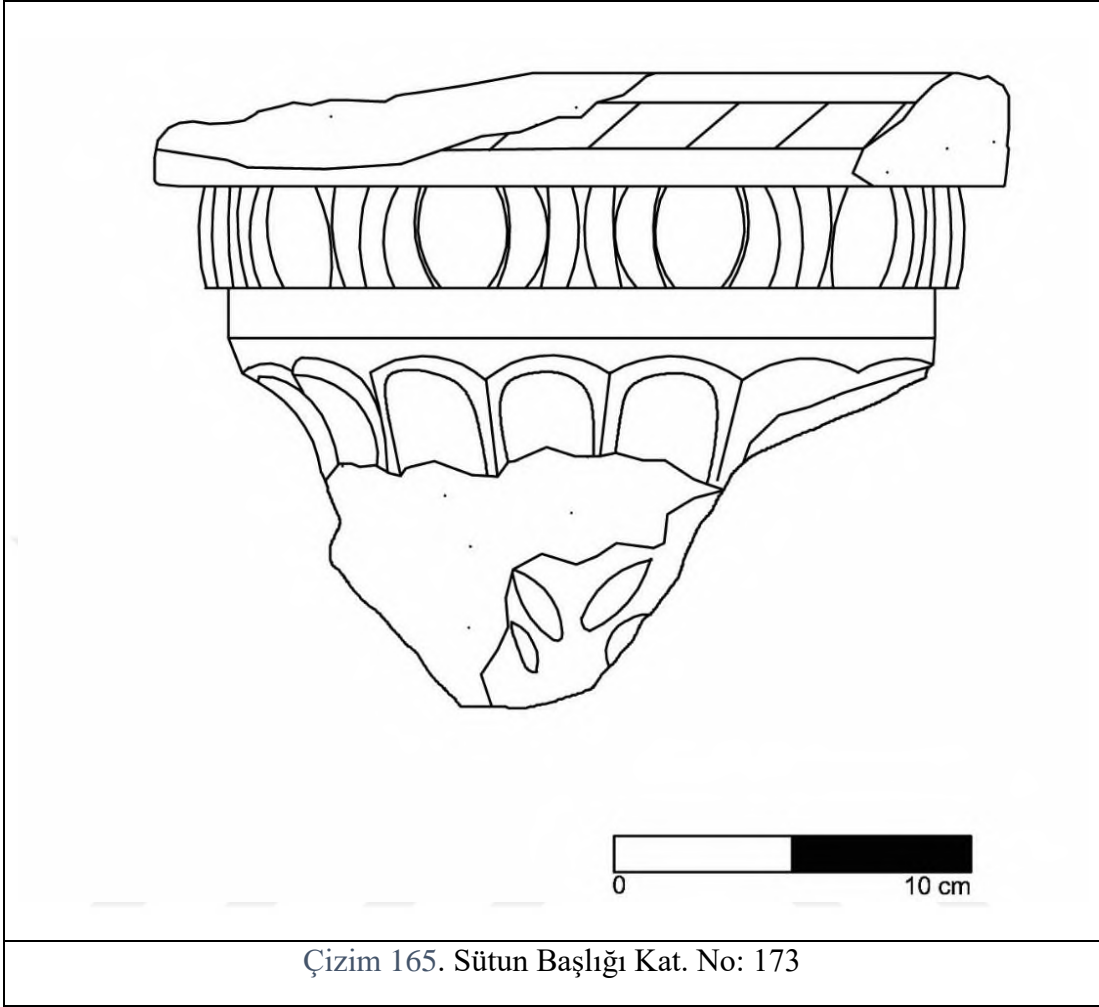

Çizim 165. Sütun Başlığı Kat. No: 173

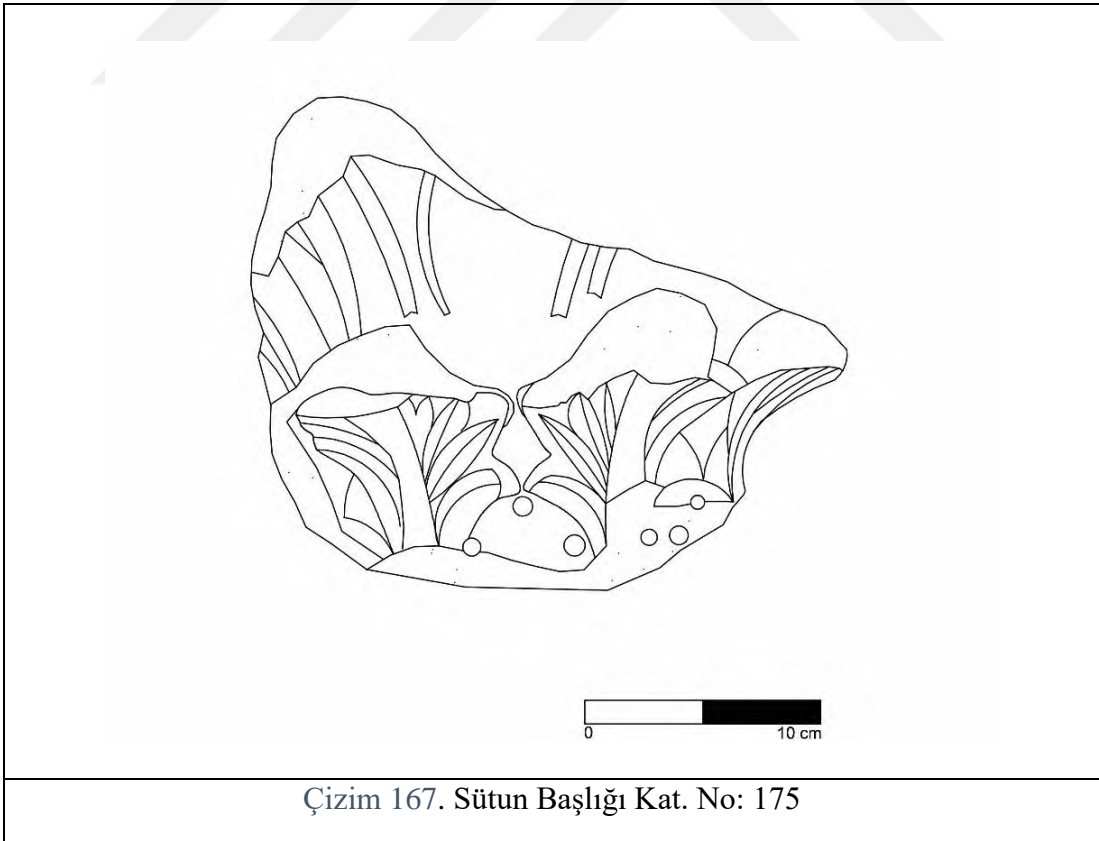
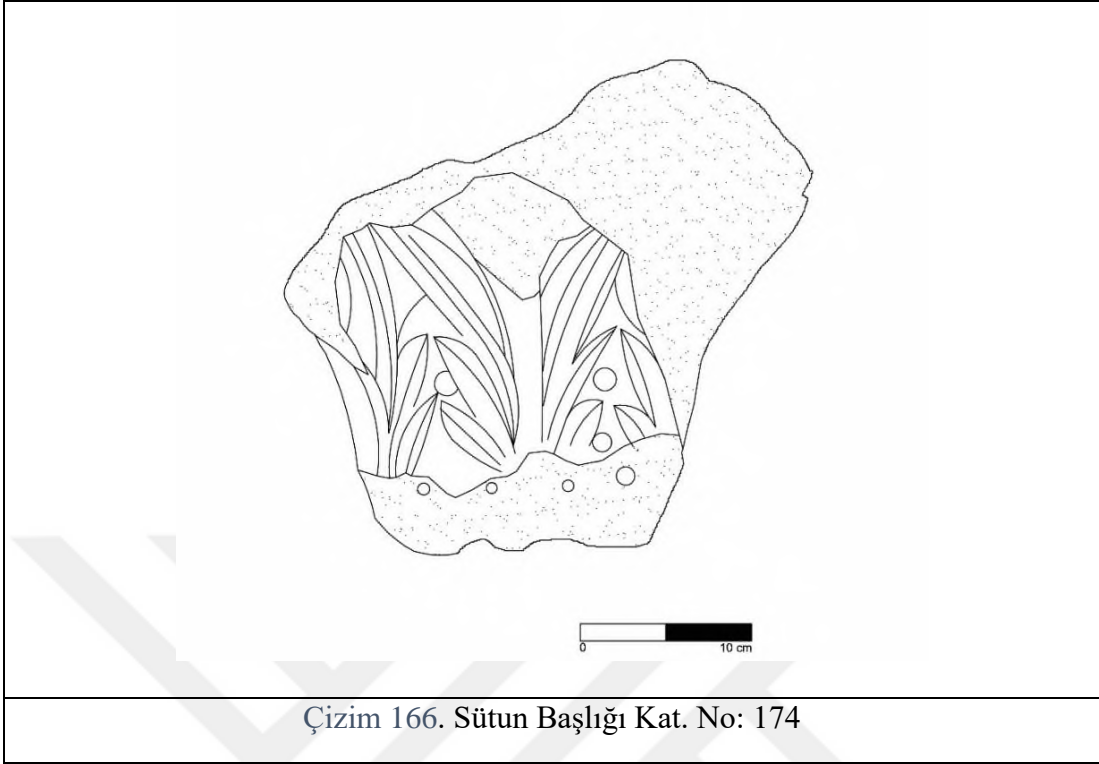

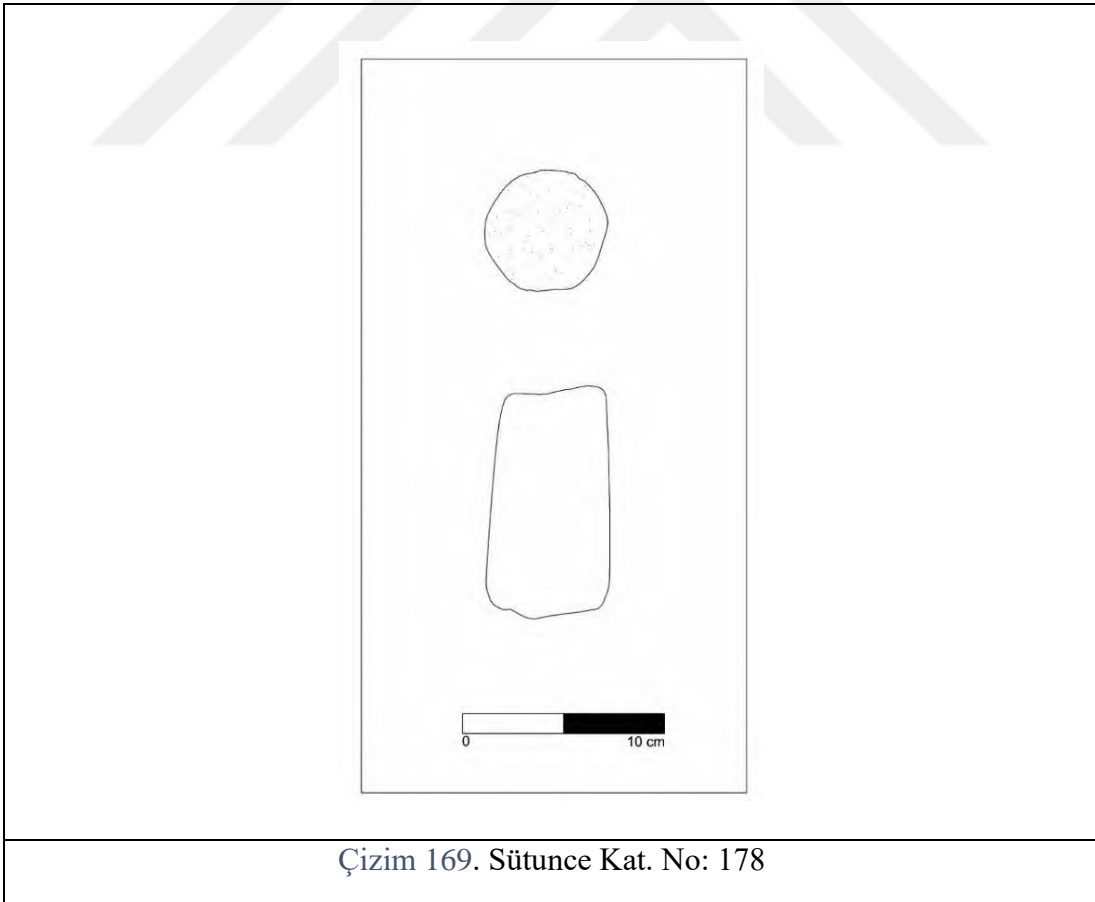
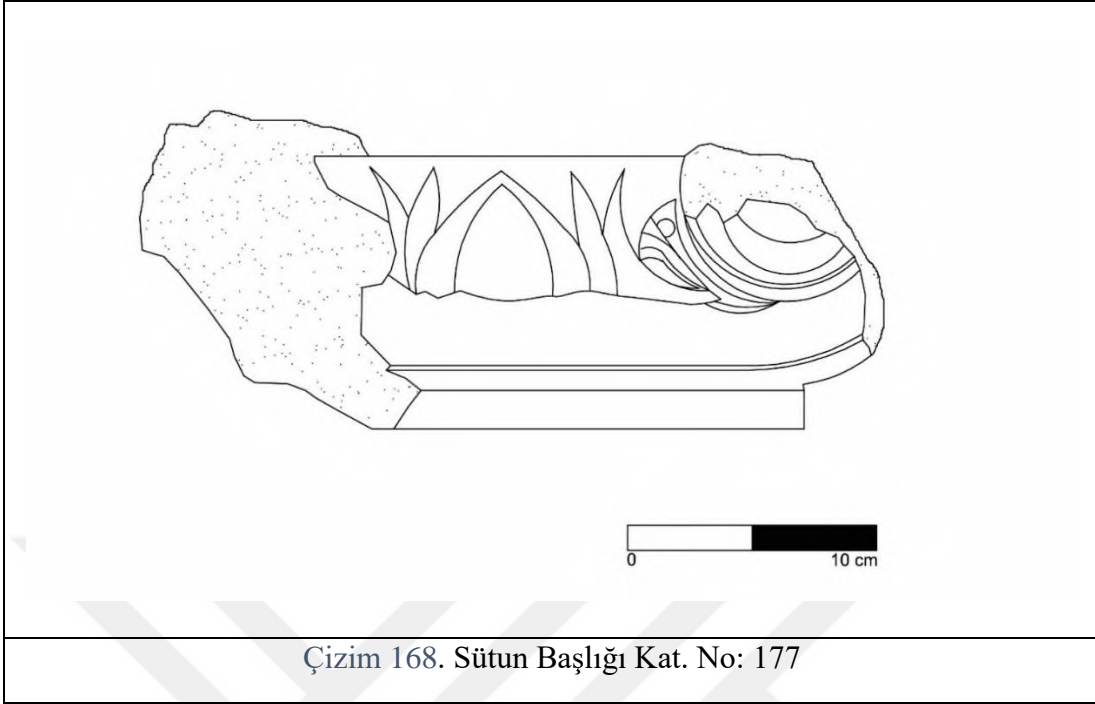

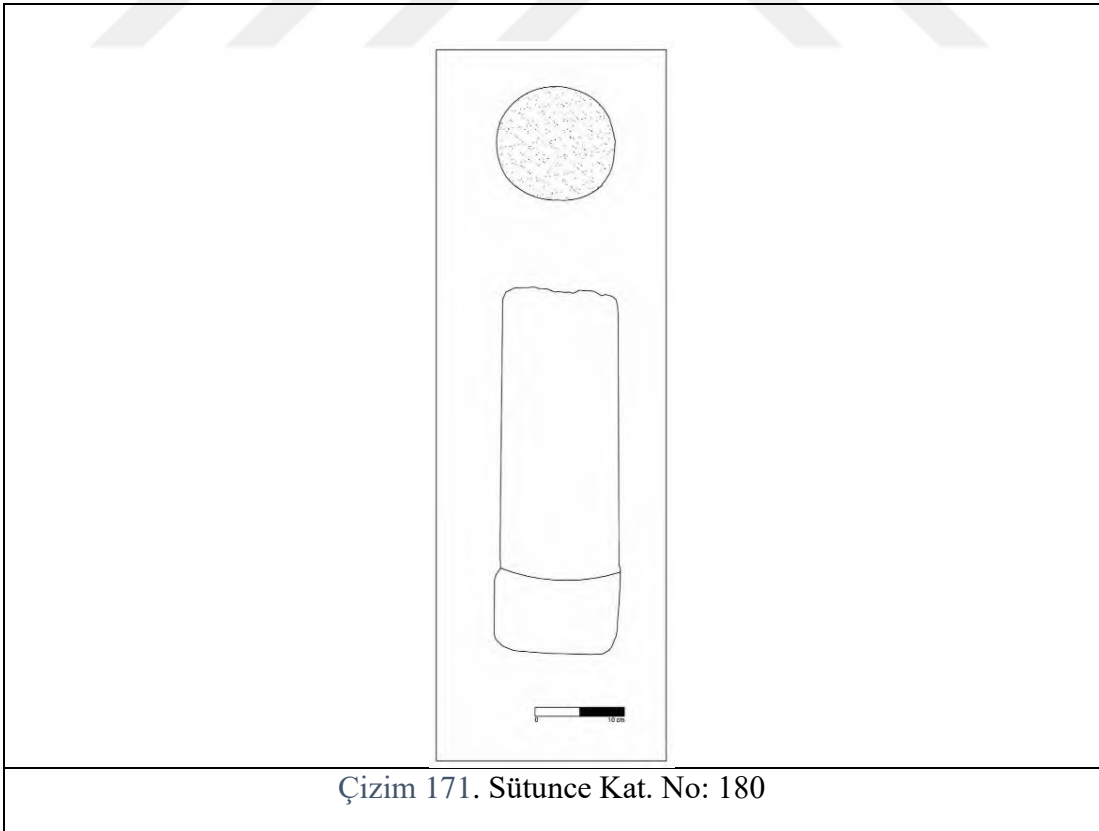
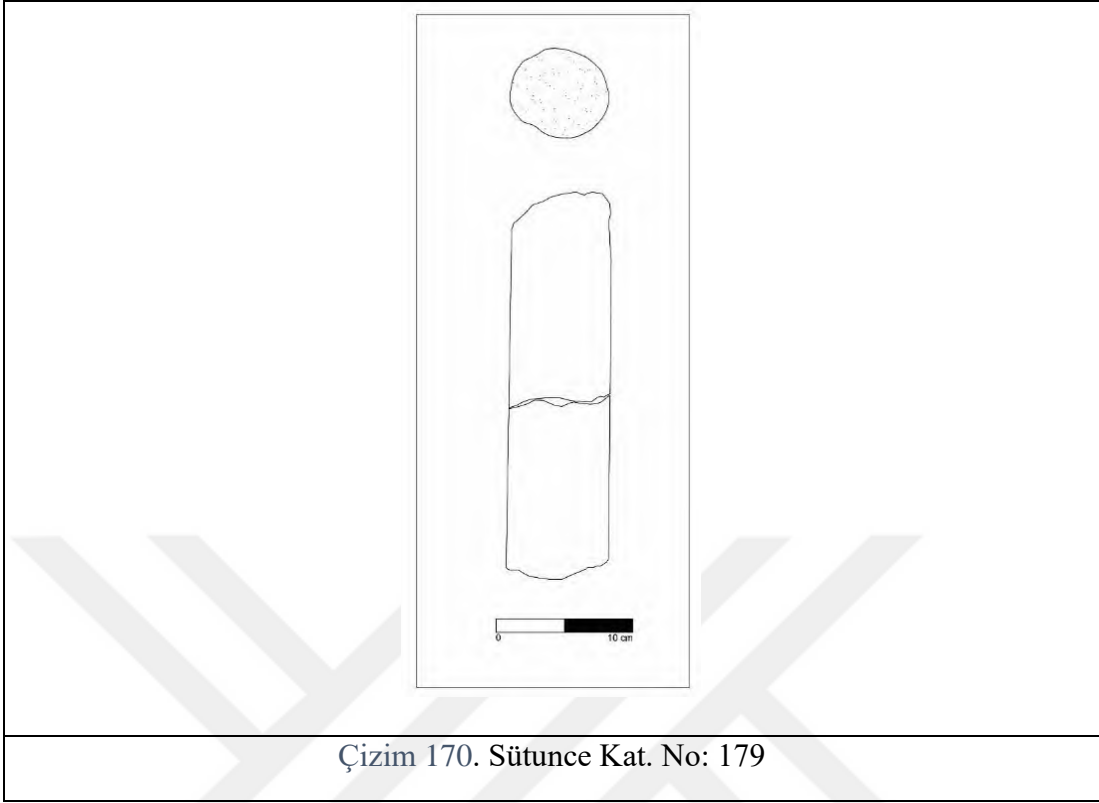

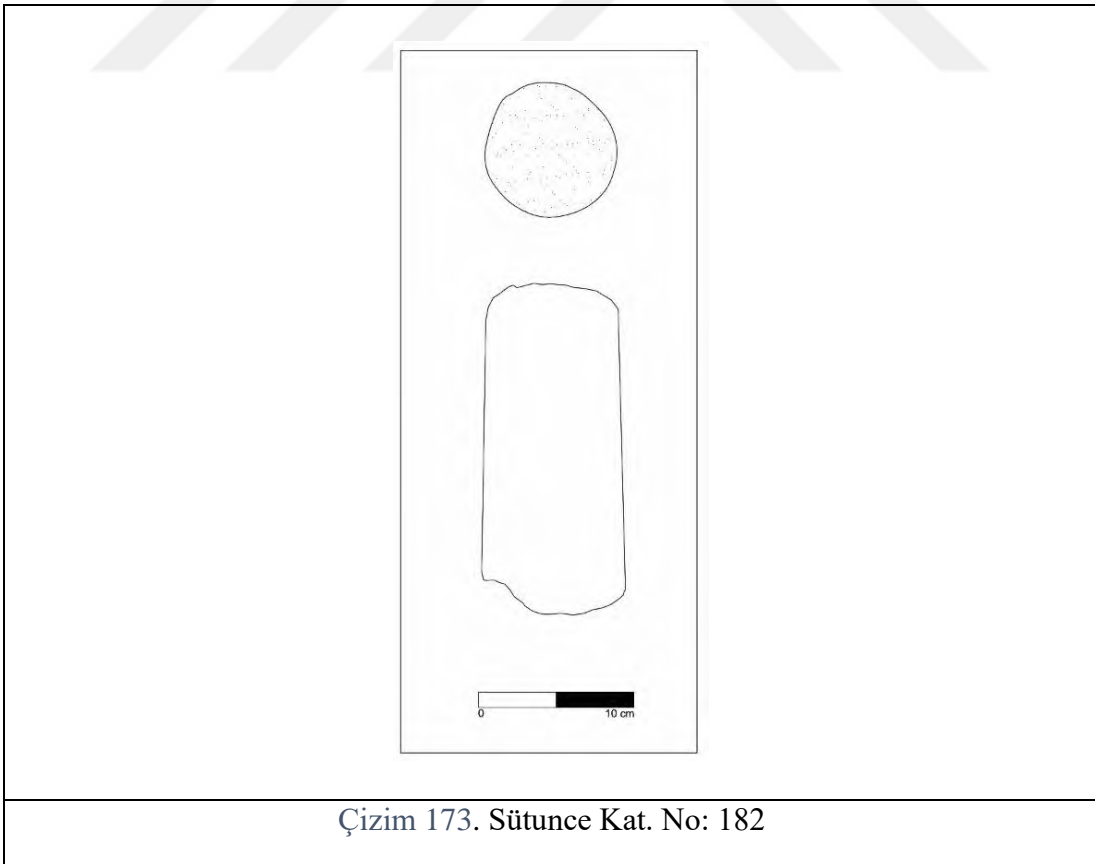
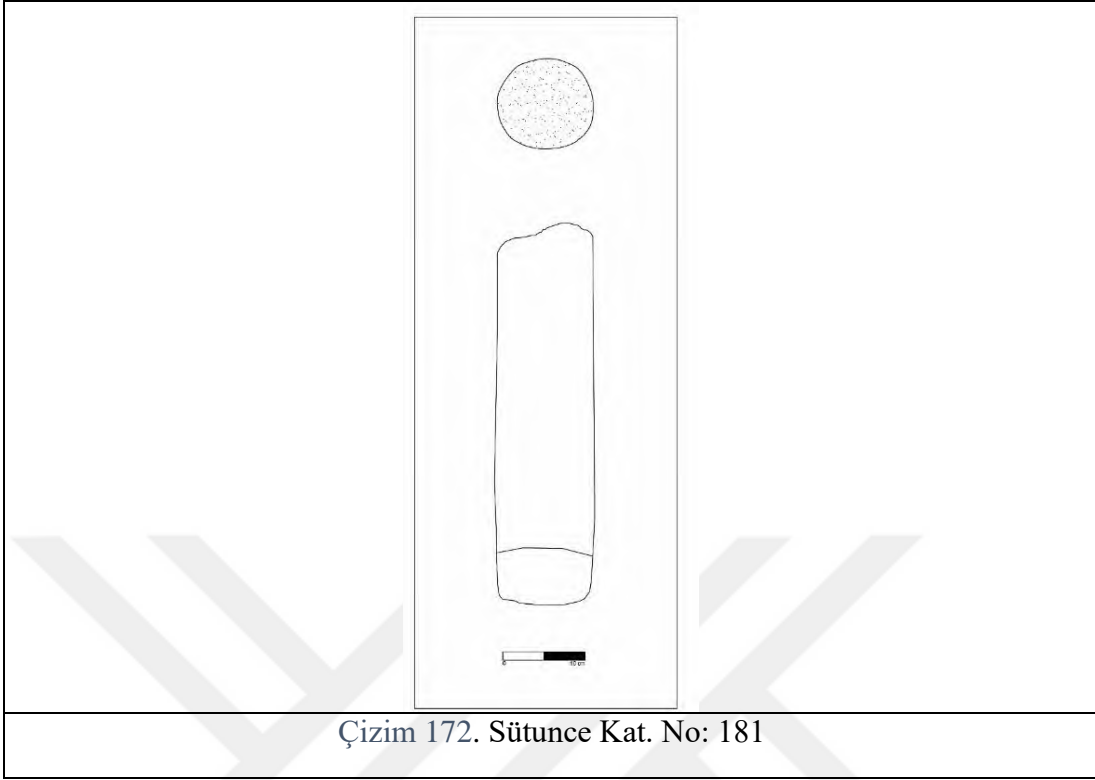

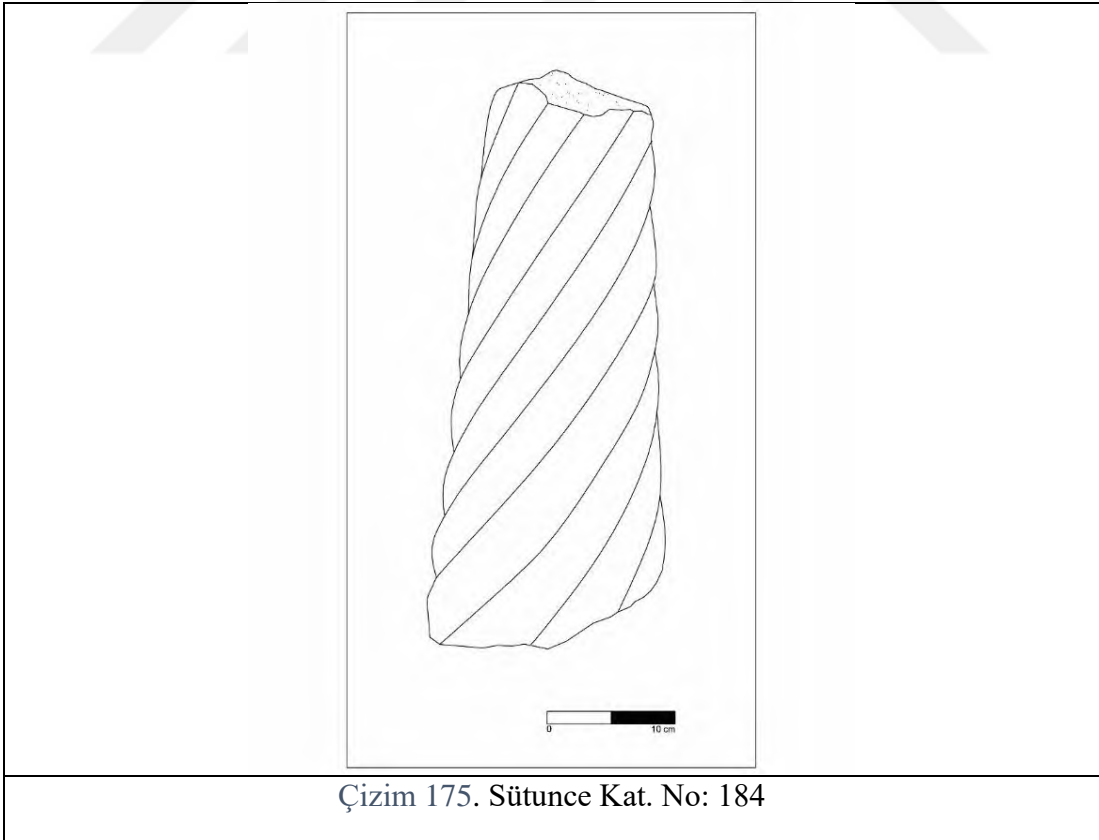
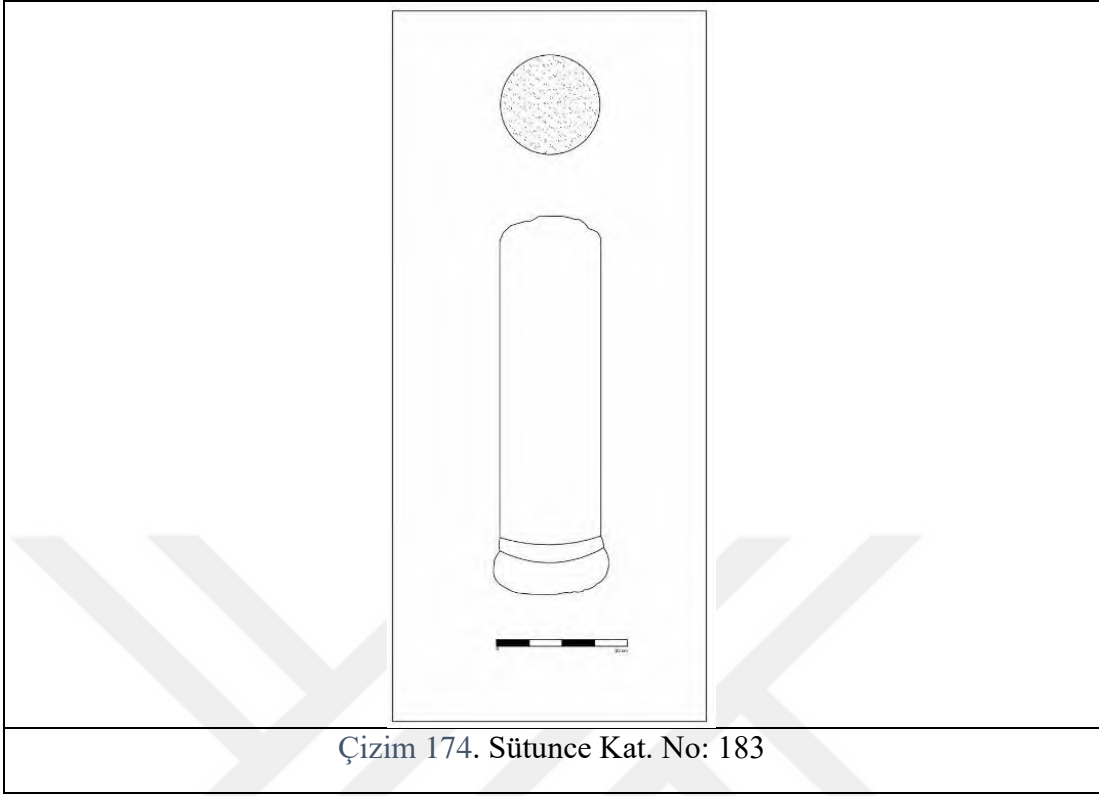

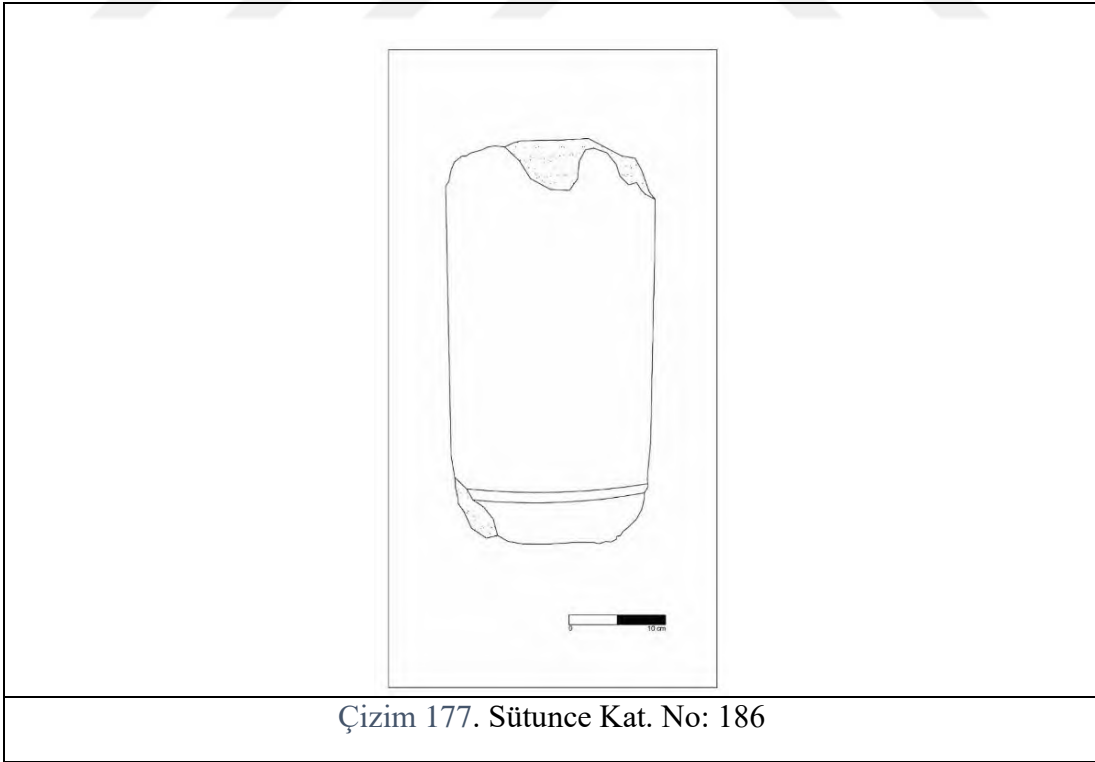
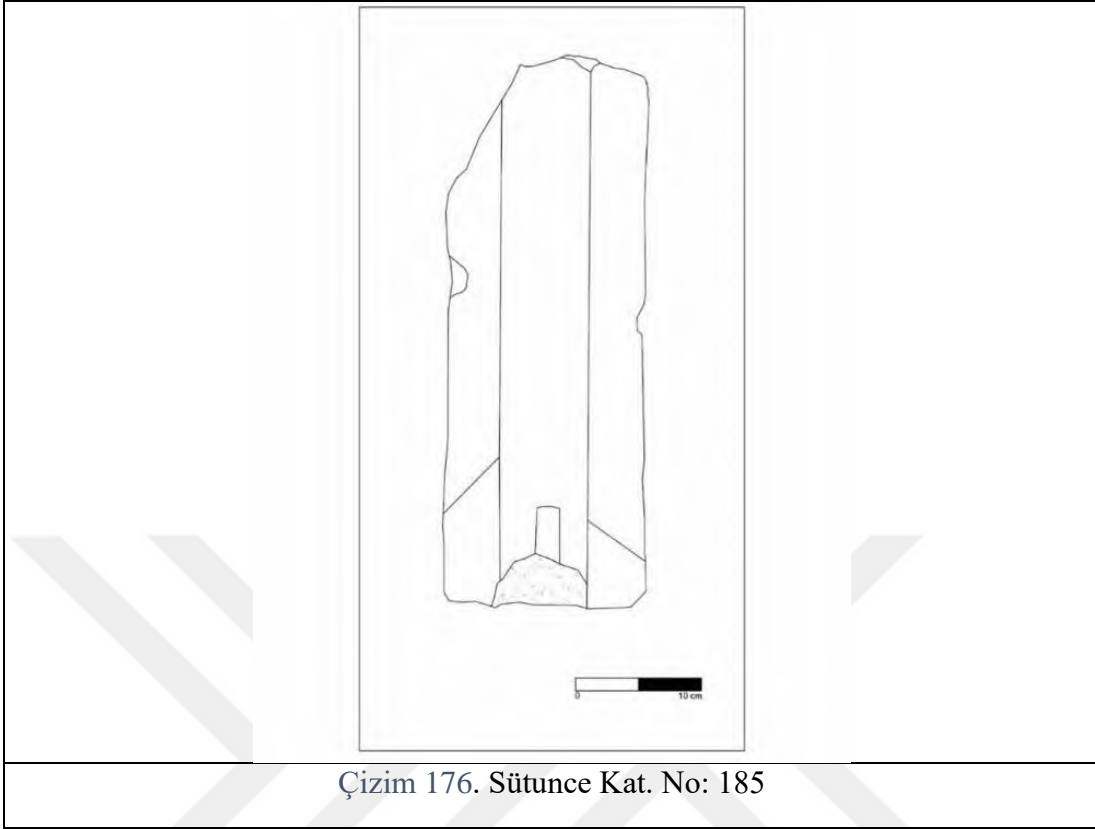

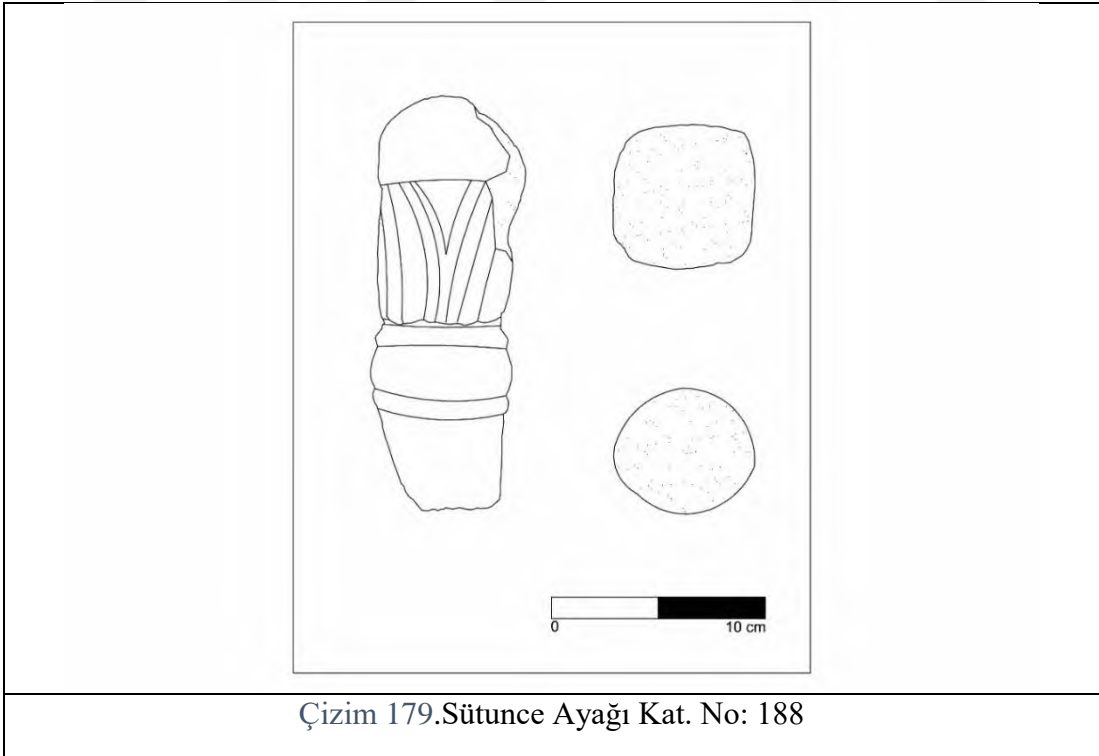
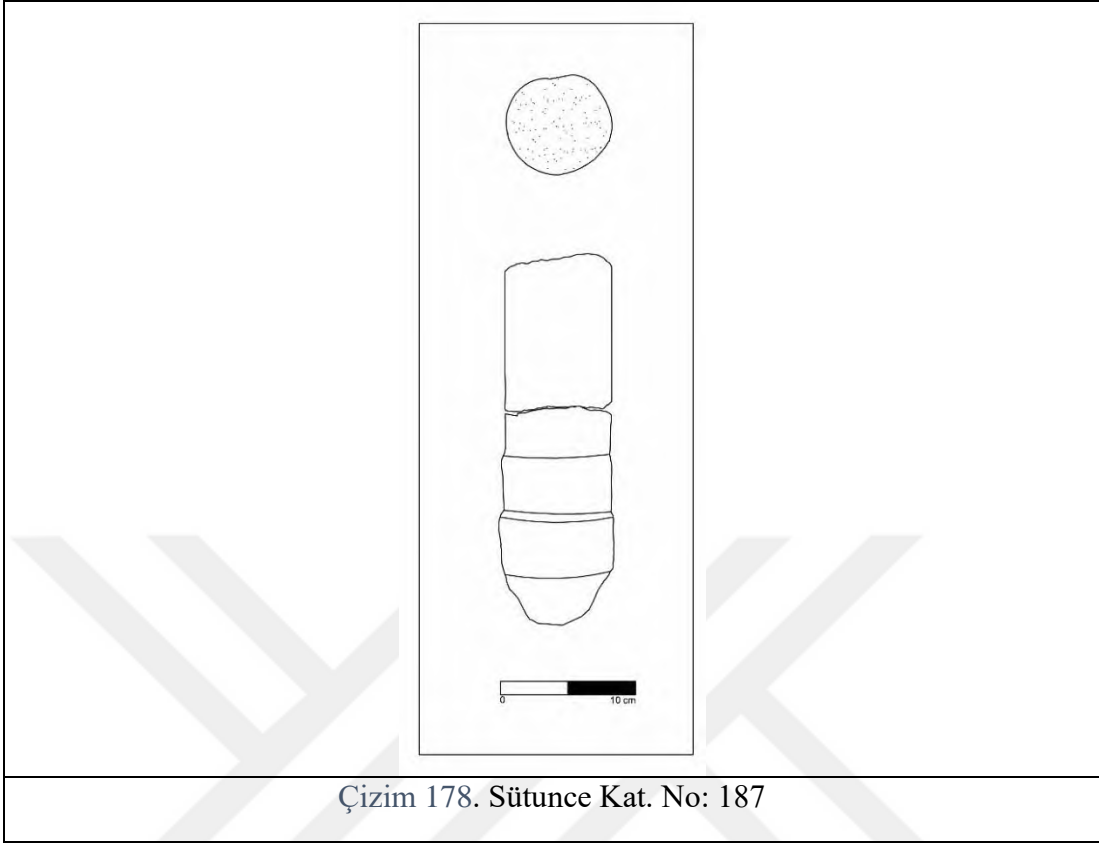

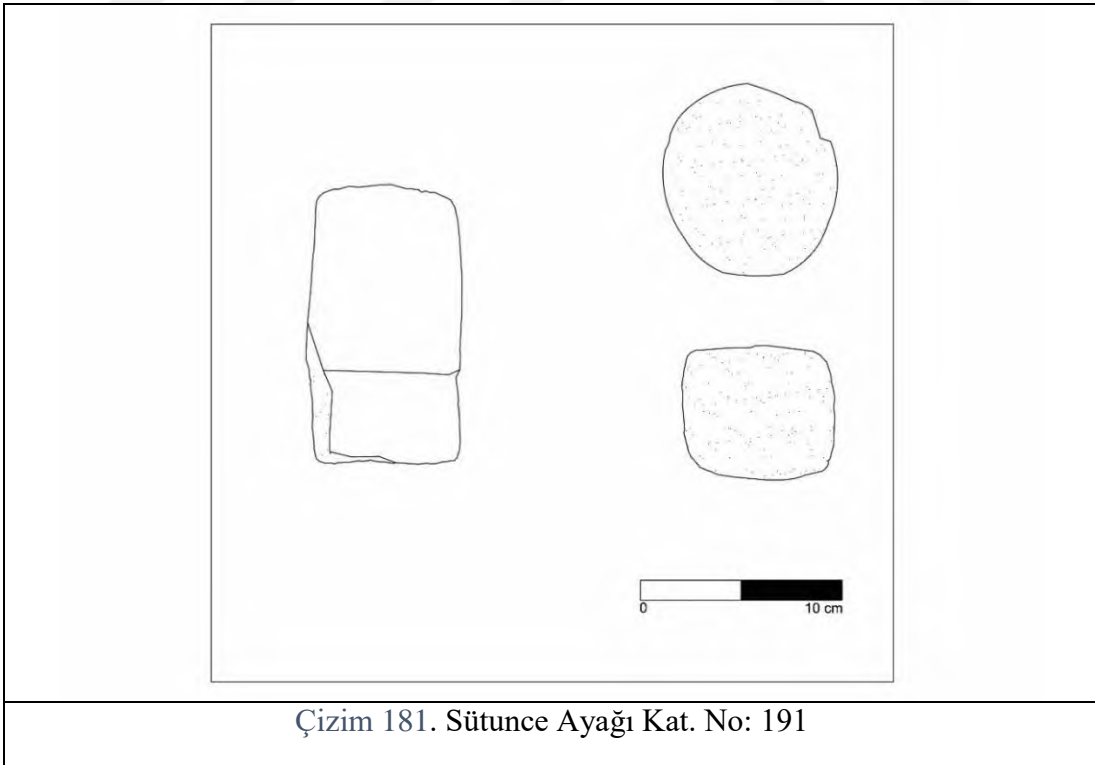
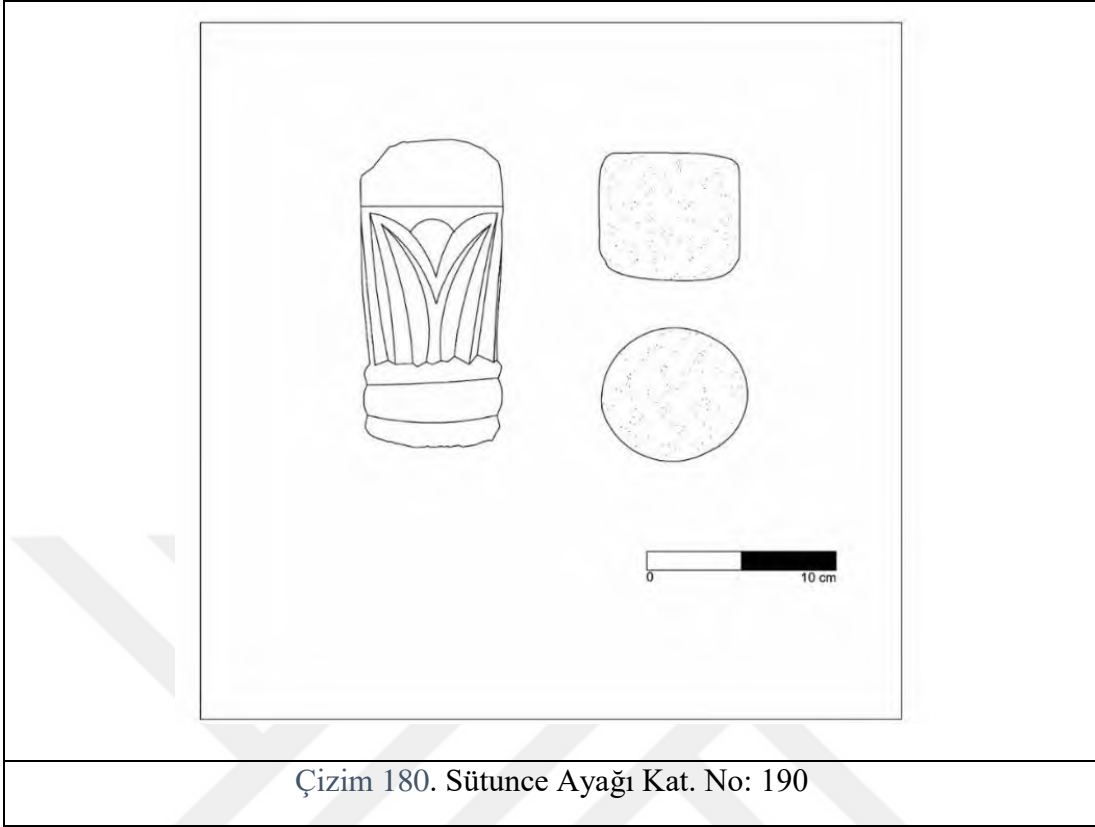

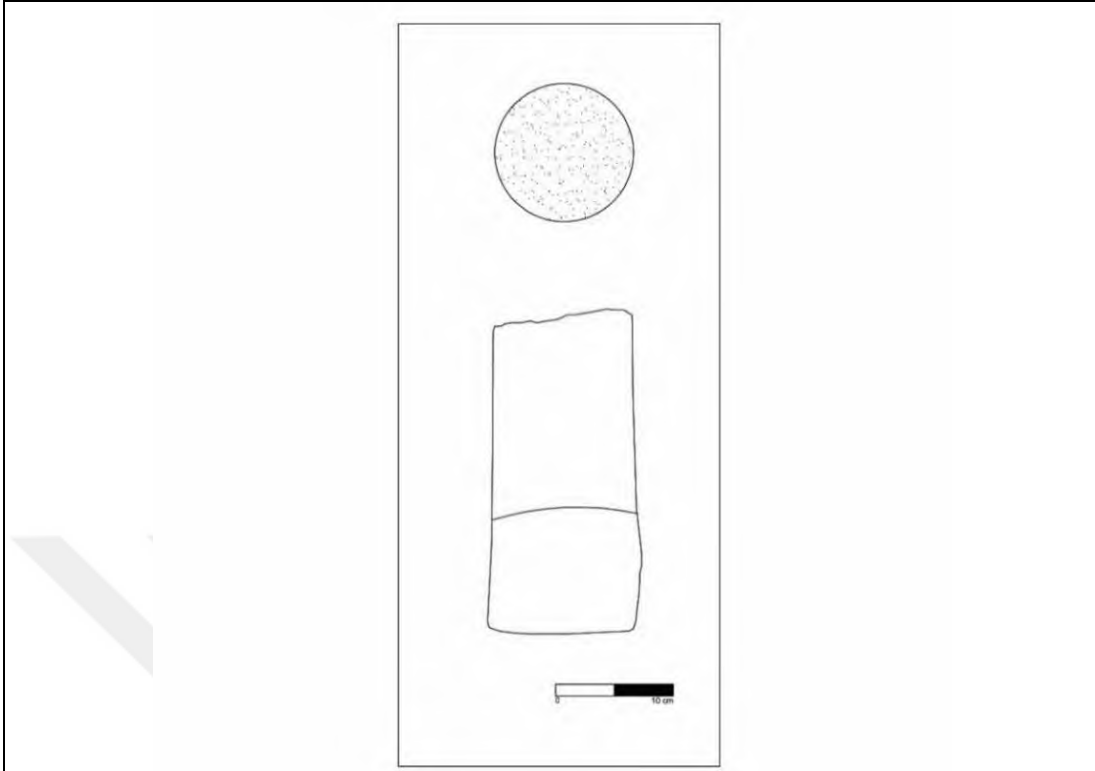

Çizim 182. Sütunce Ayağı Kat. No: 192

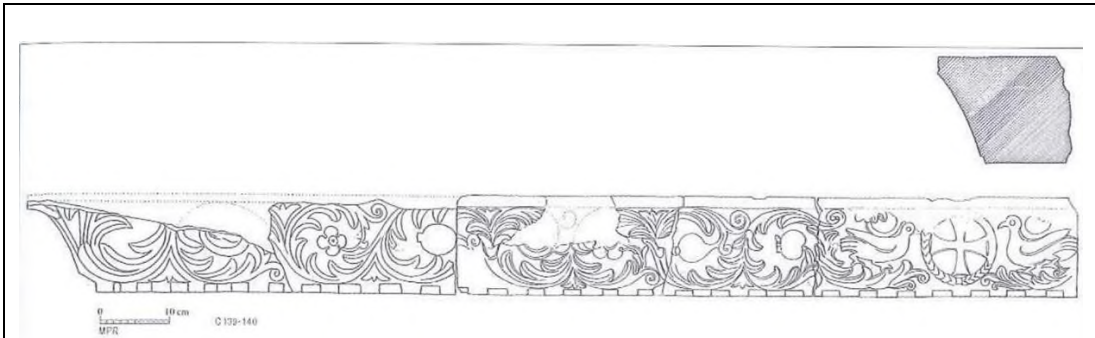

Çizim 183. Lento Kat. No: 196

(Sodini, 2010: 327)

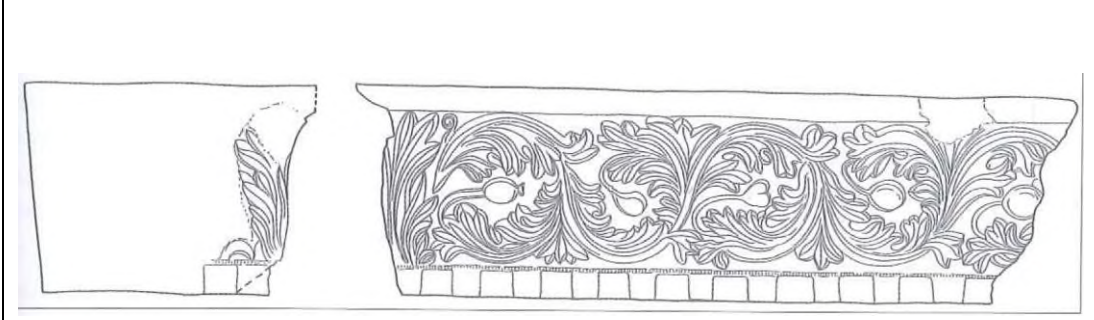

Çizim 184. Lento Kat. No: 197

(Sodini, 2010: 328)

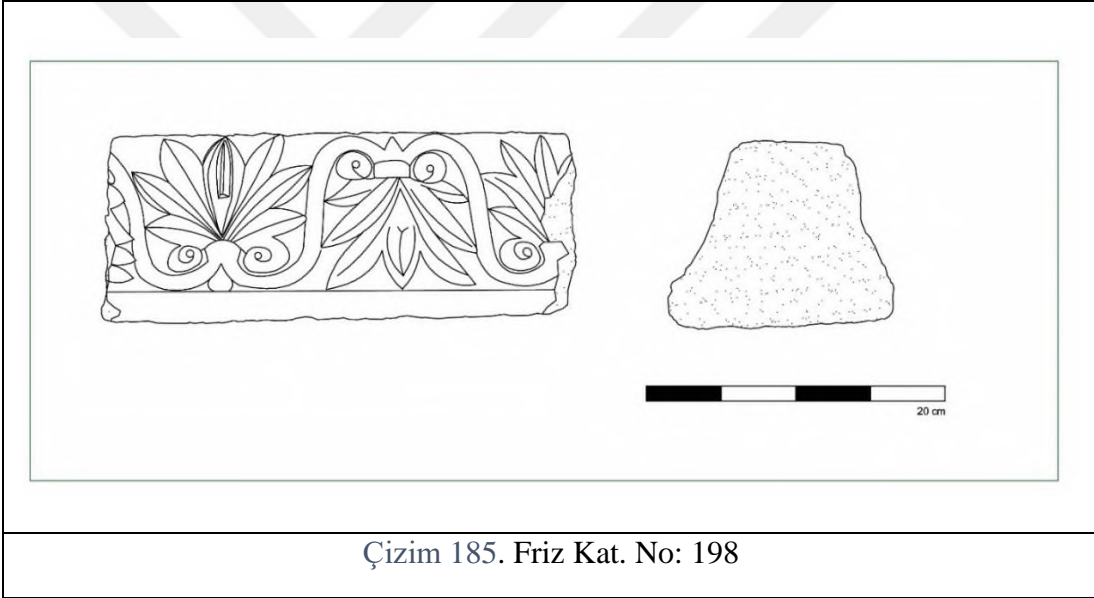

Çizim 185. Friz Kat. No: 198

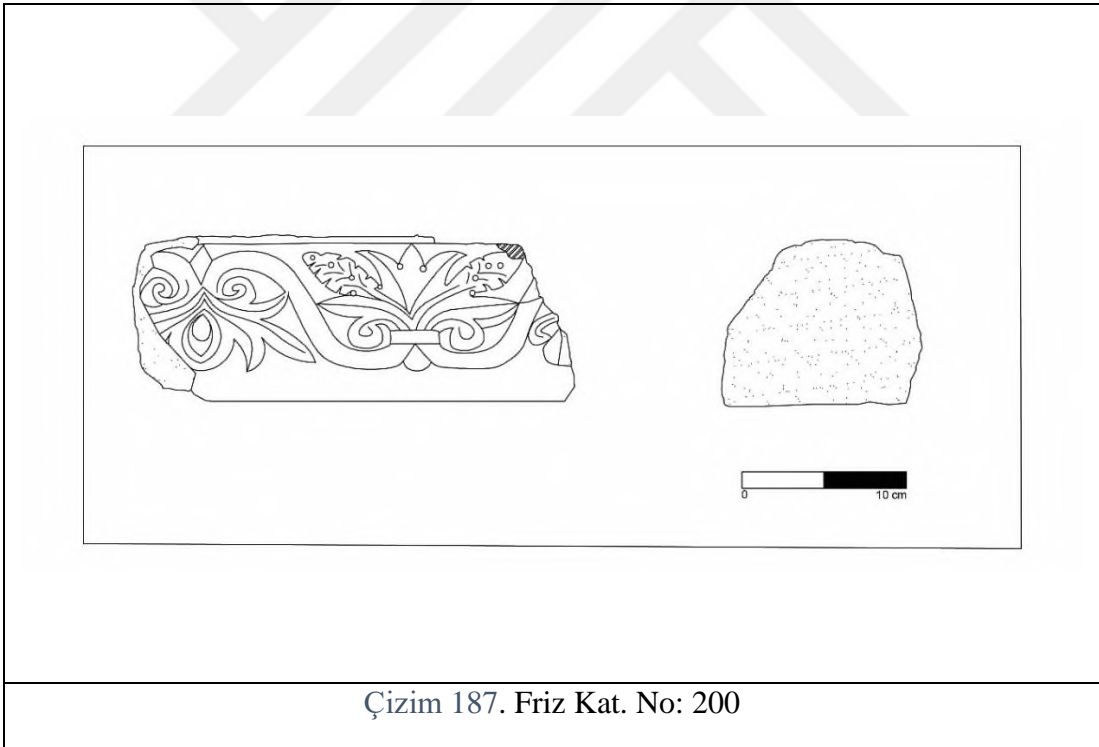

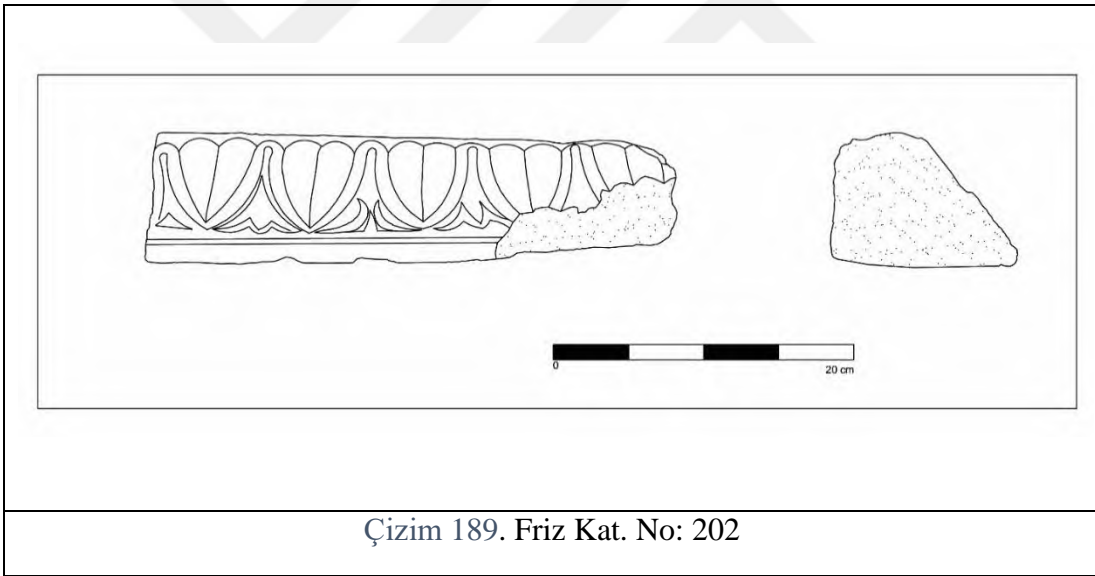
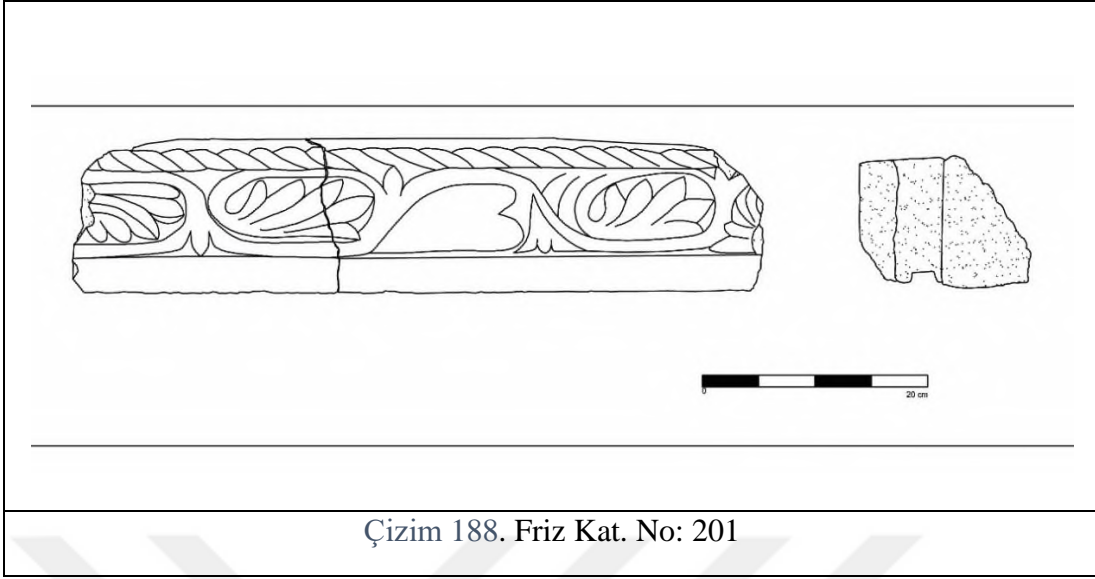

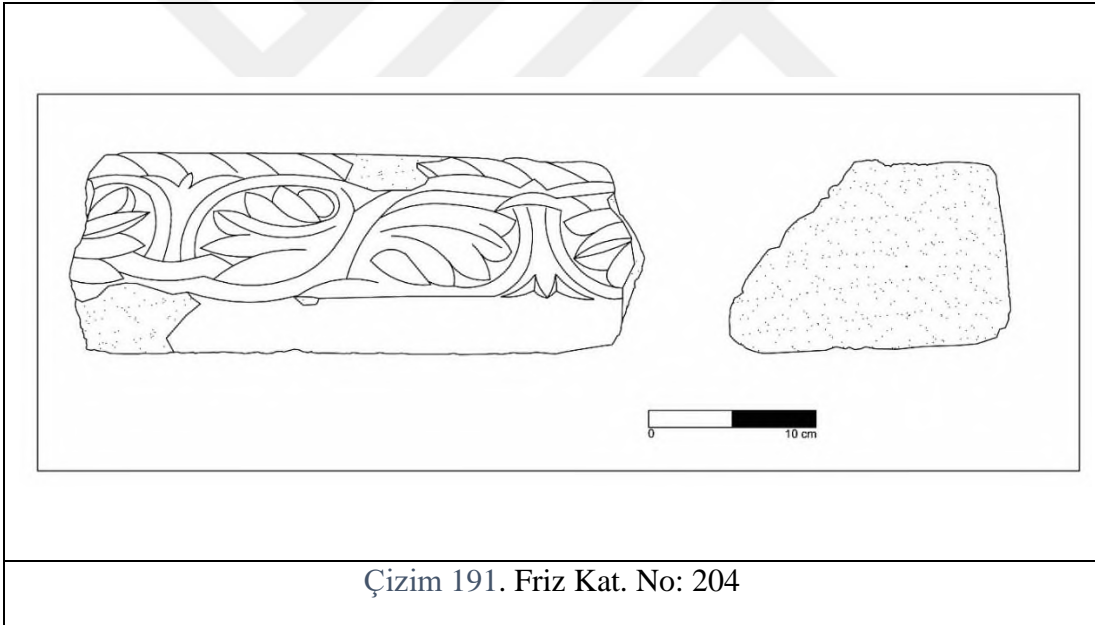
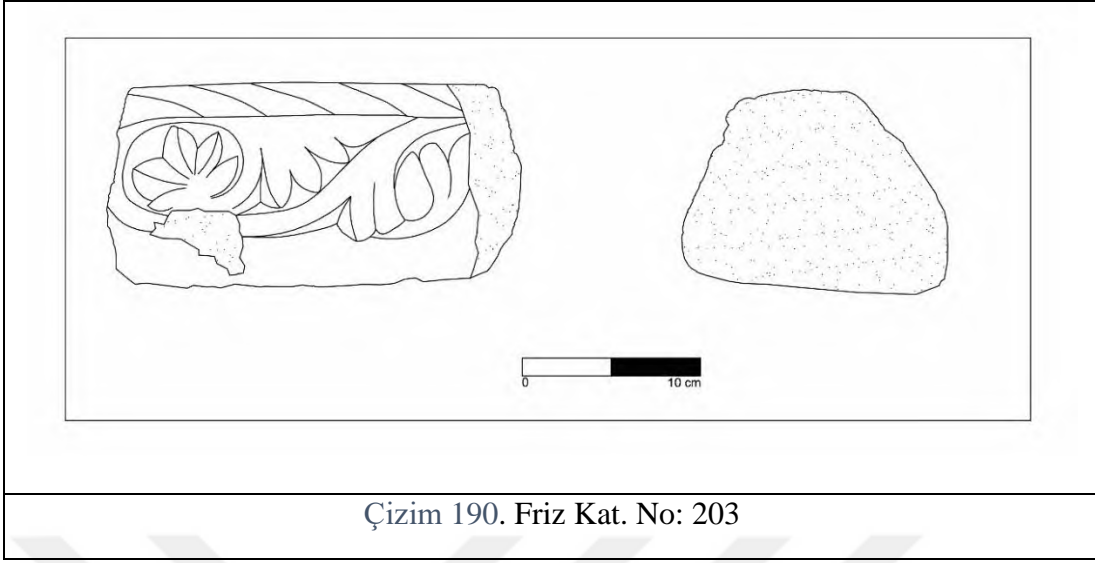

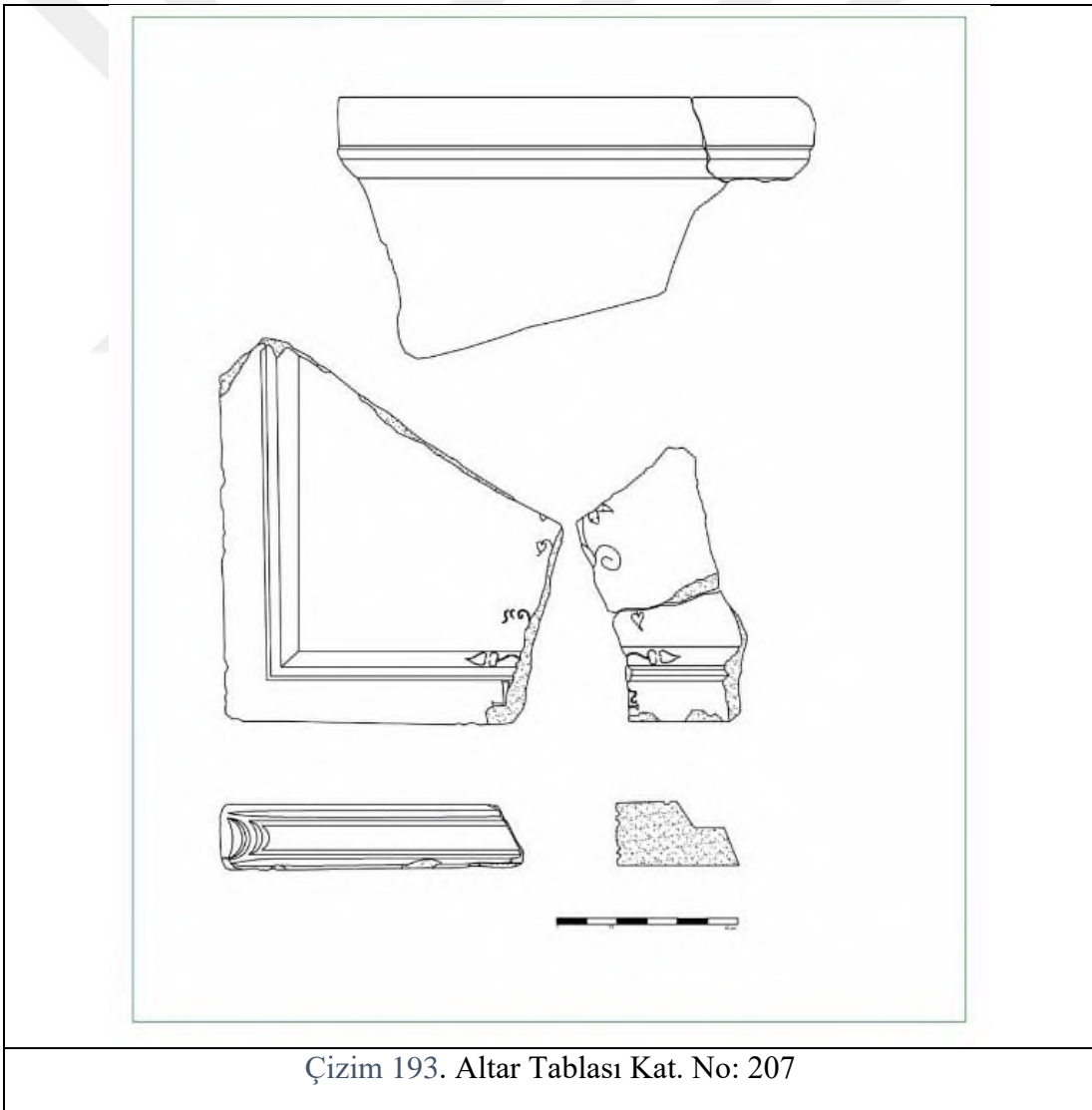
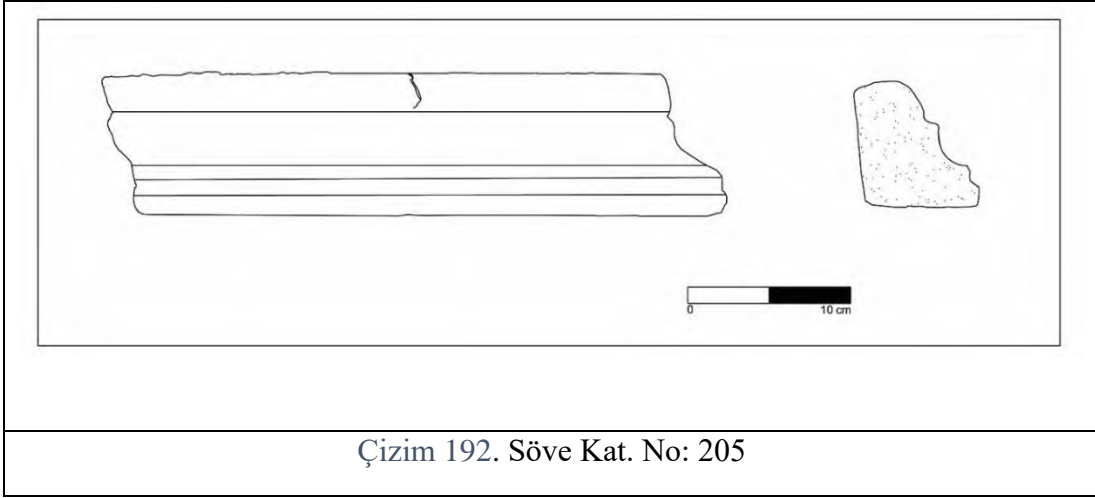

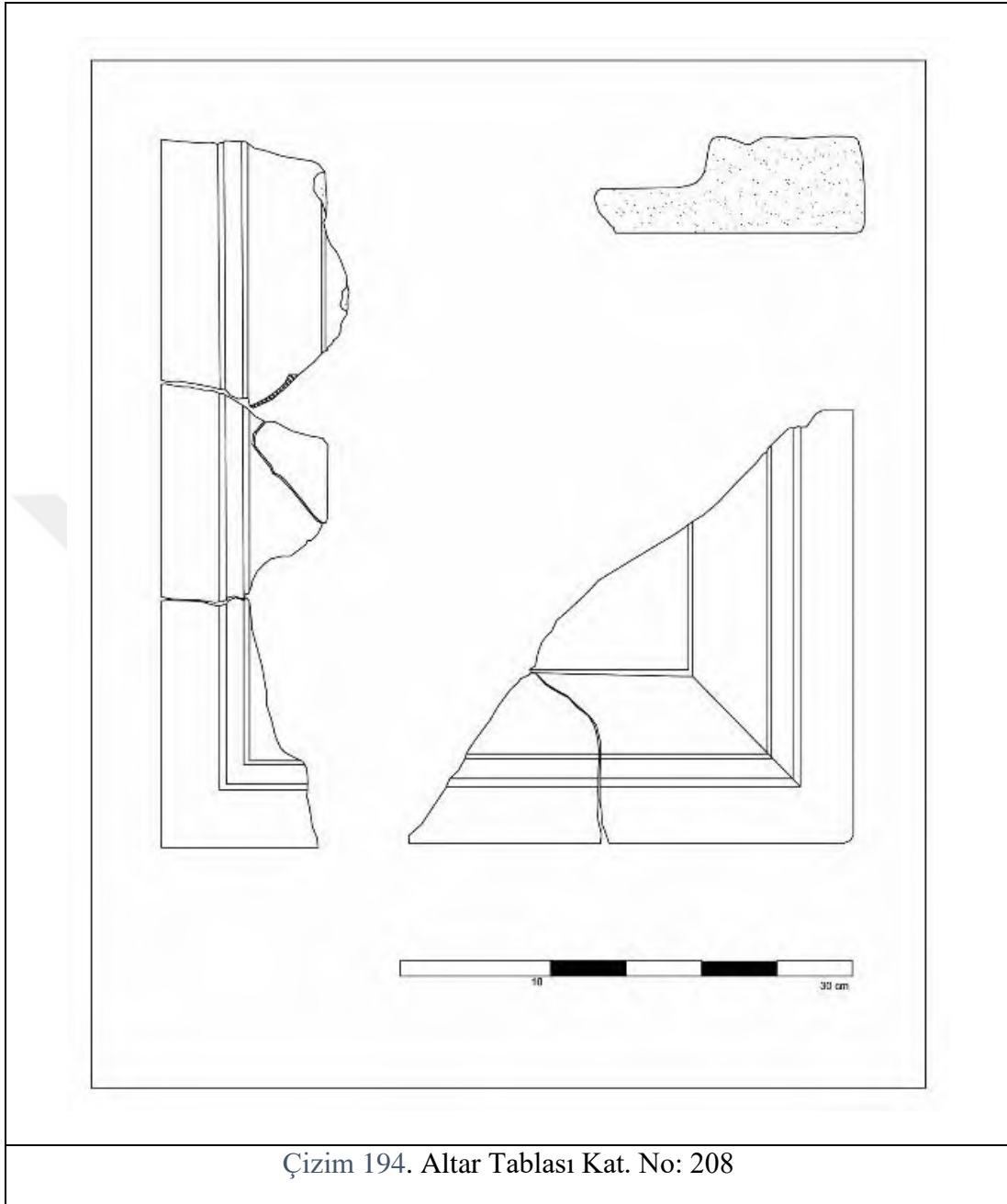

Çizim 194. Altar Tablası Kat. No: 208

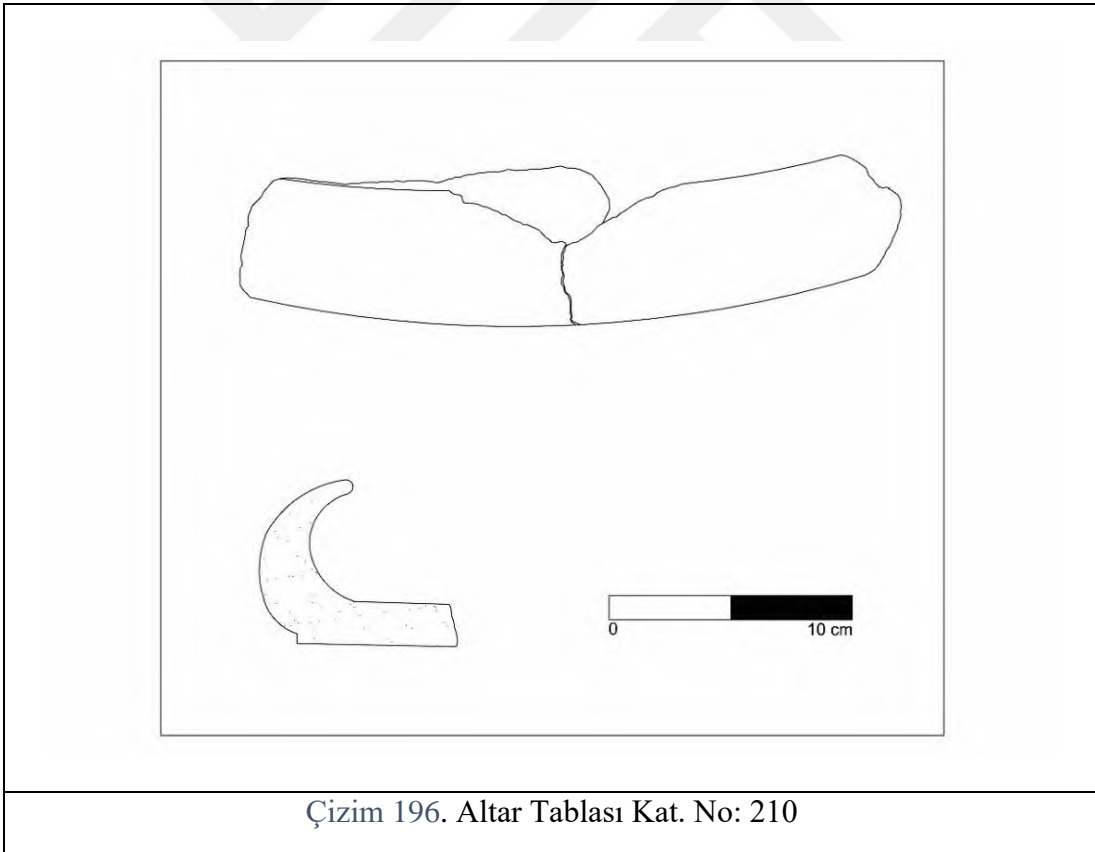
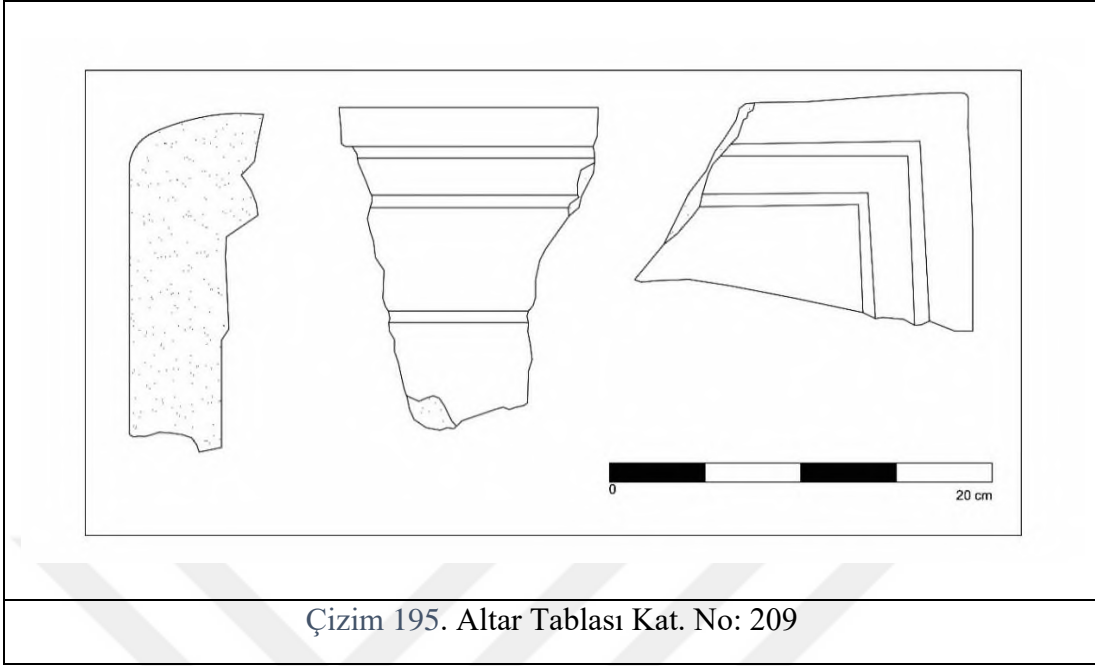

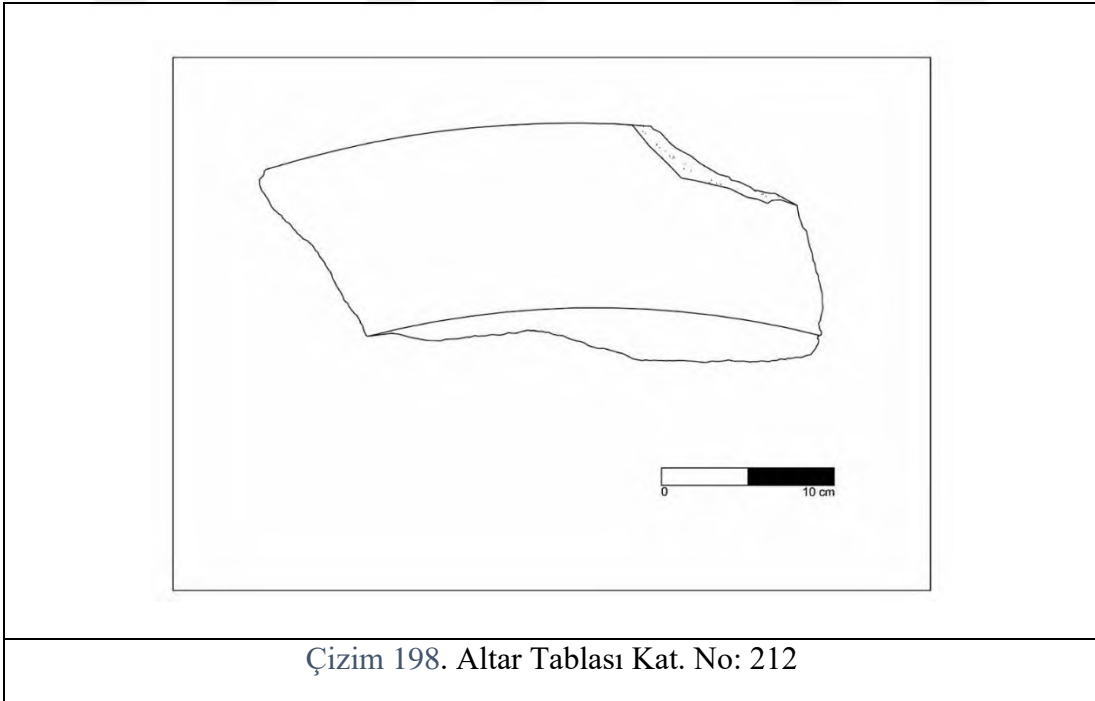
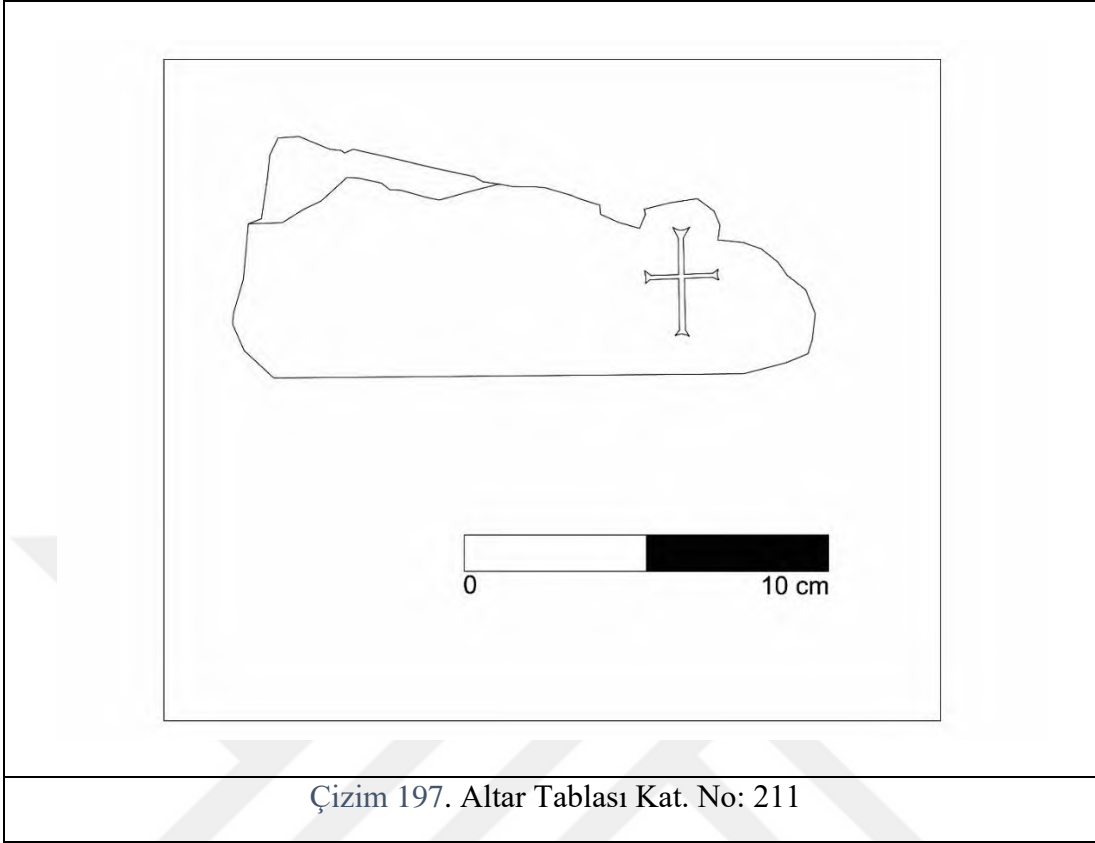

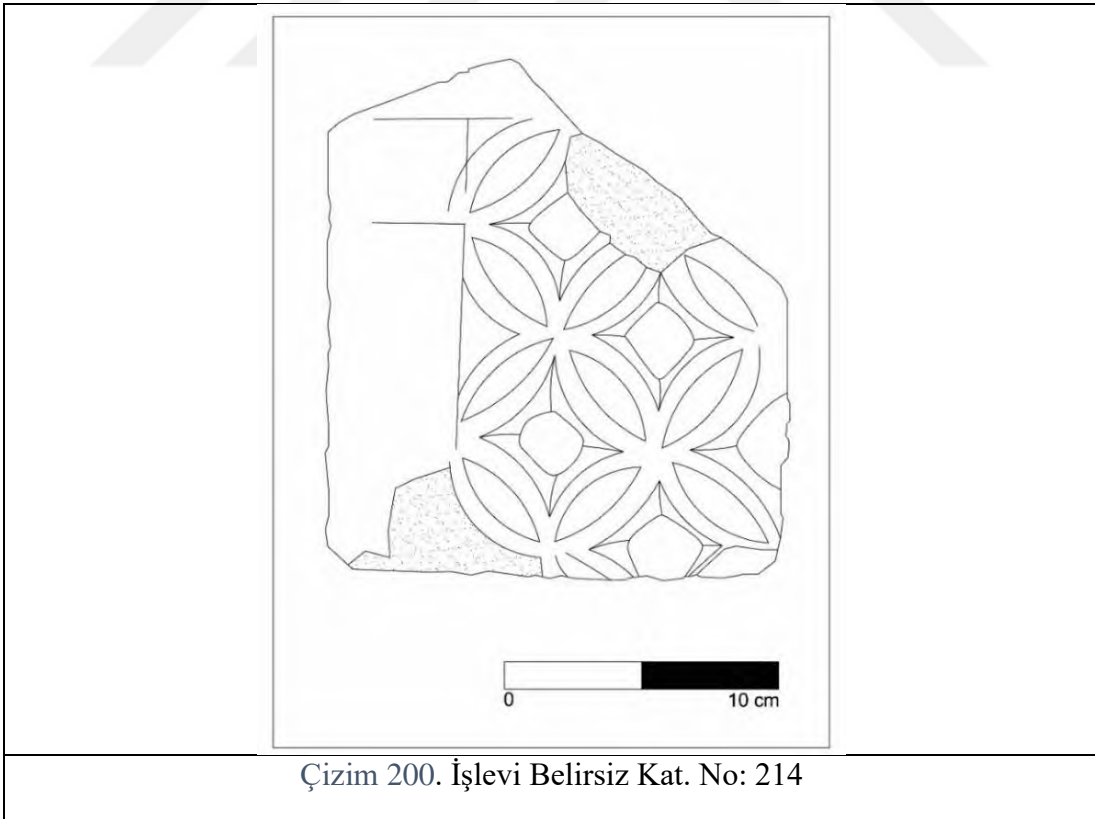
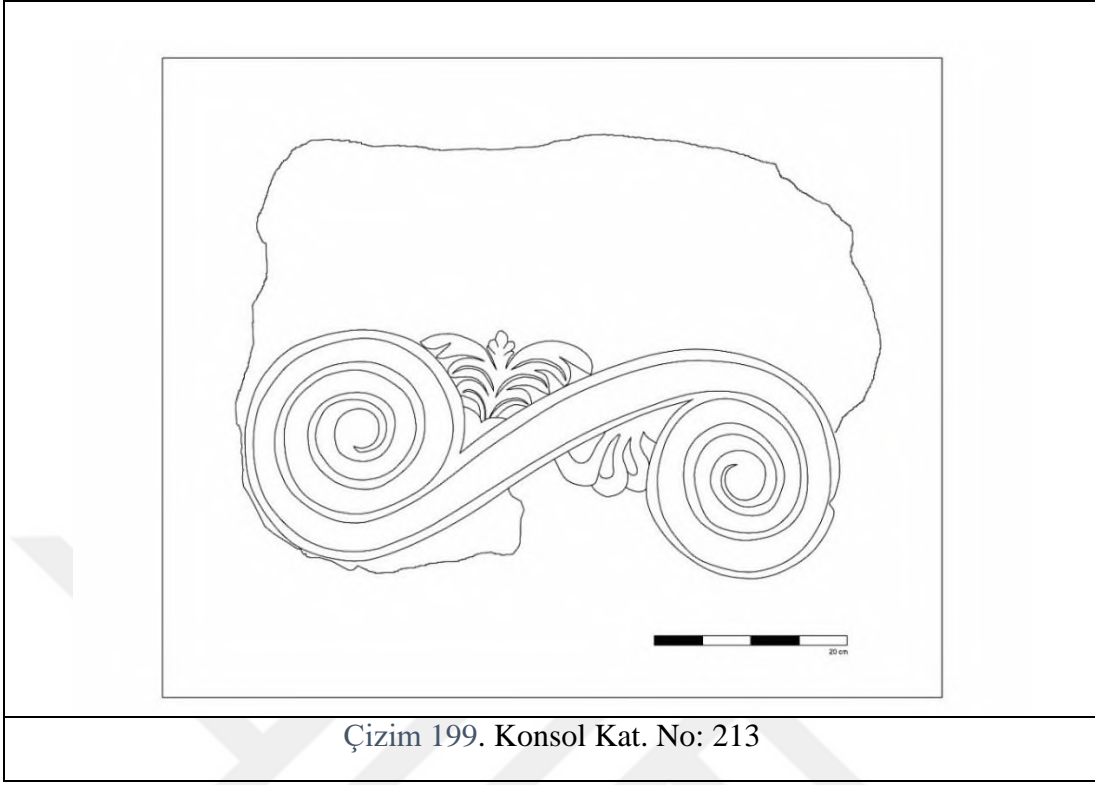

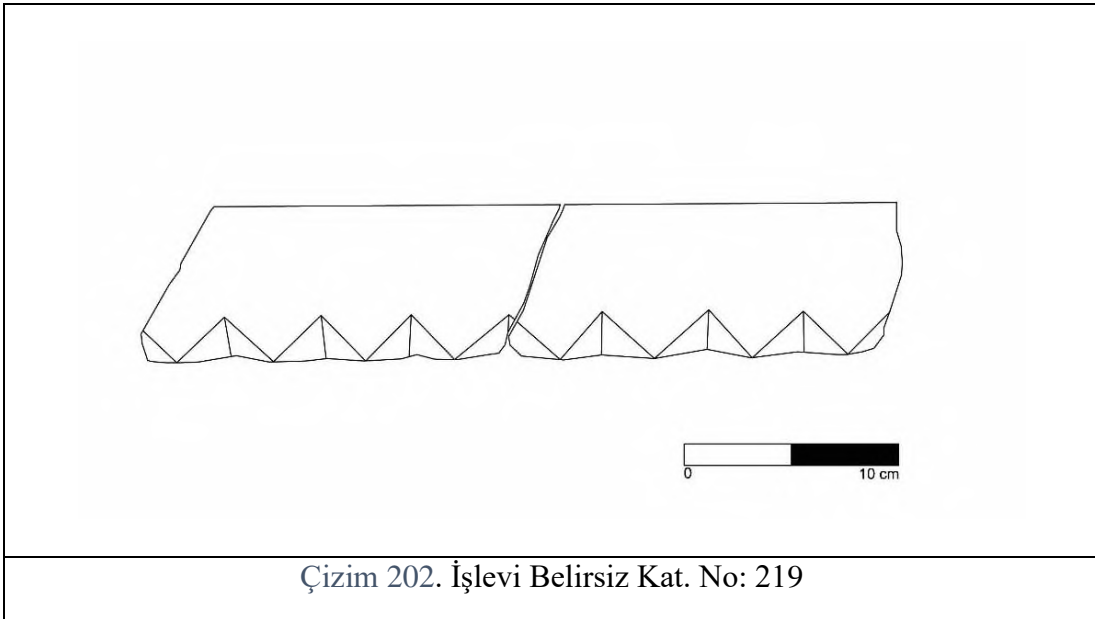
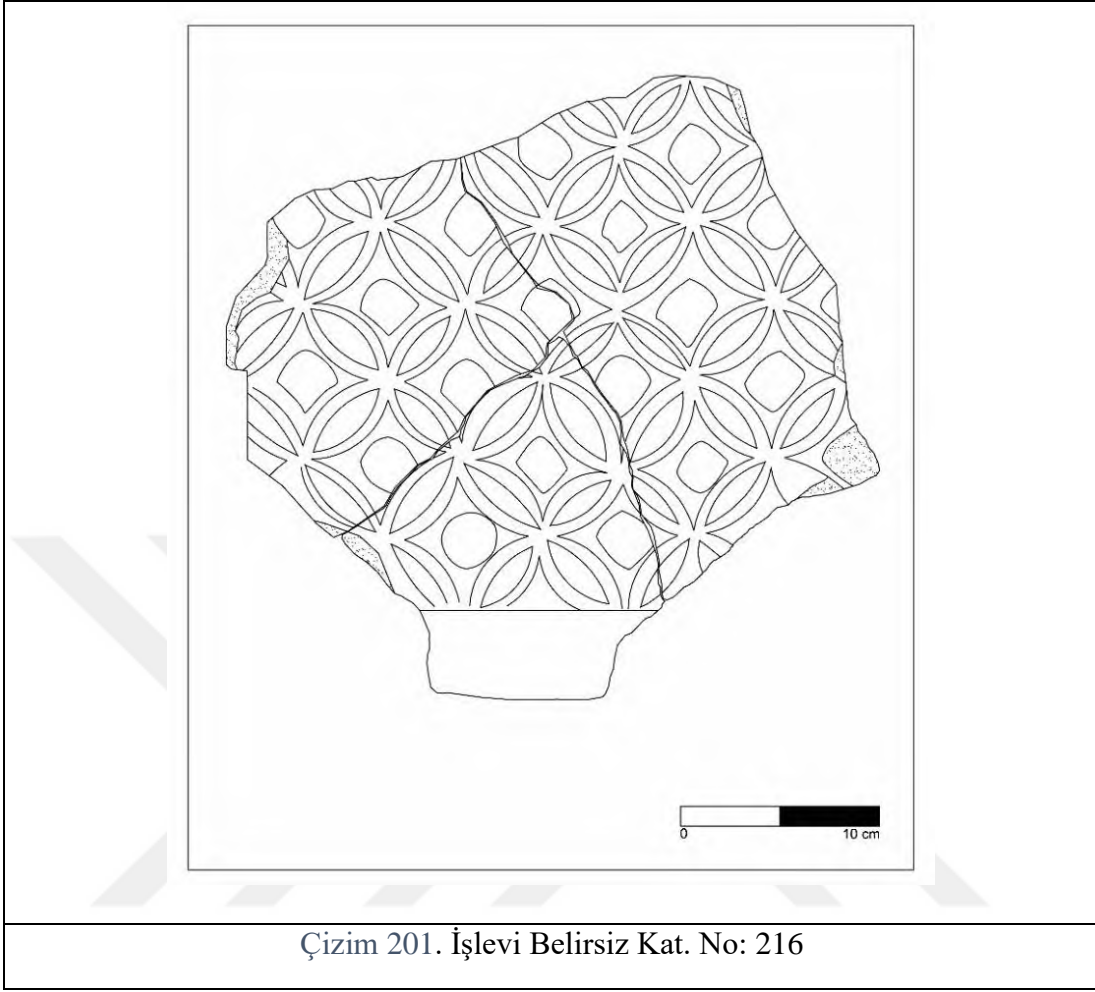

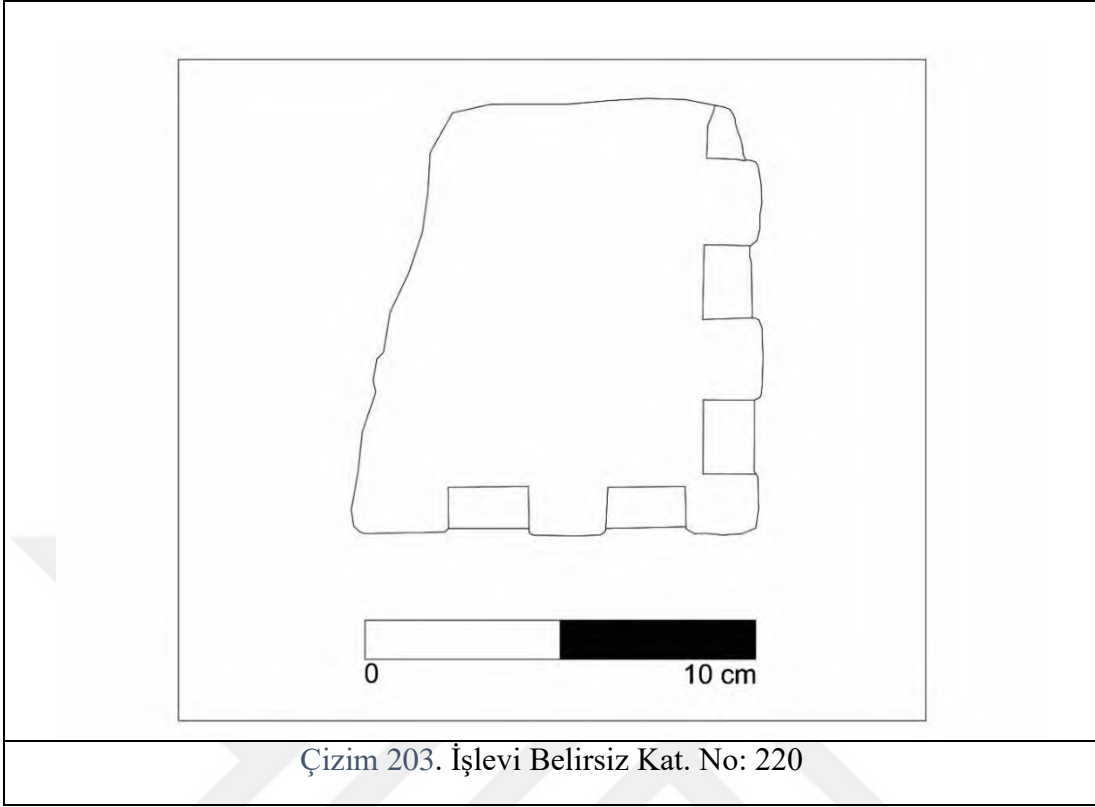

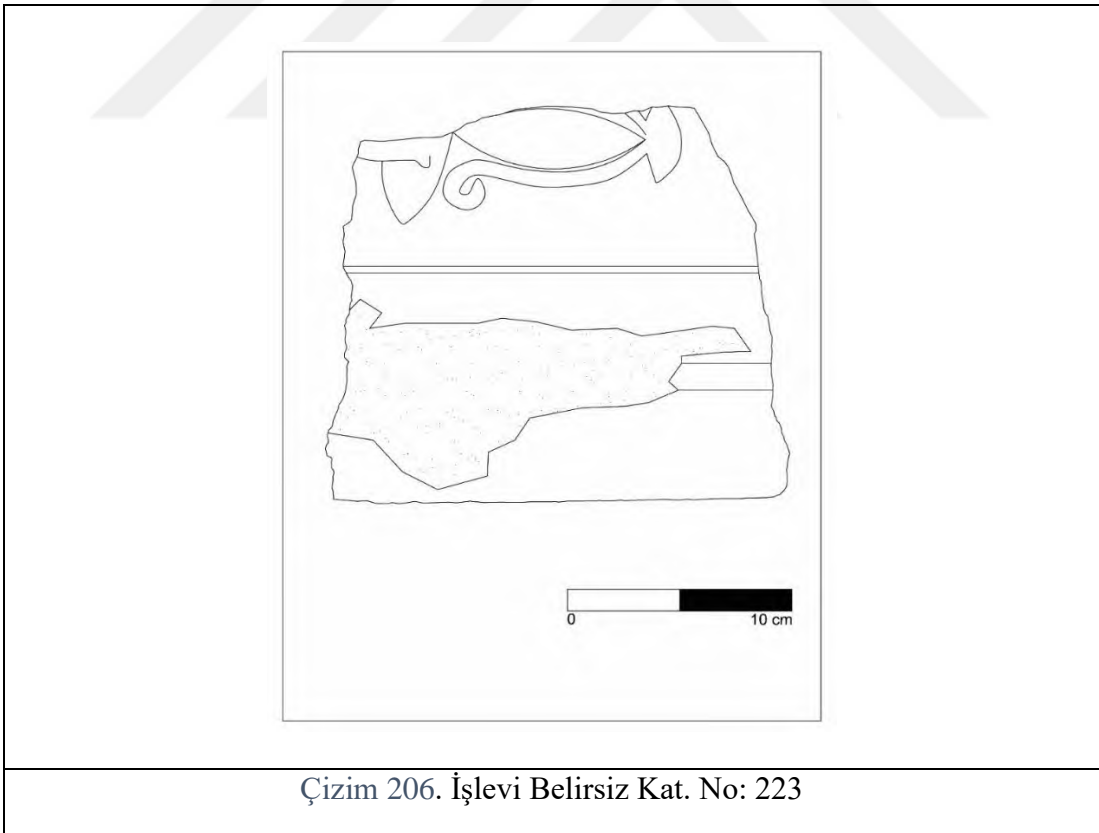
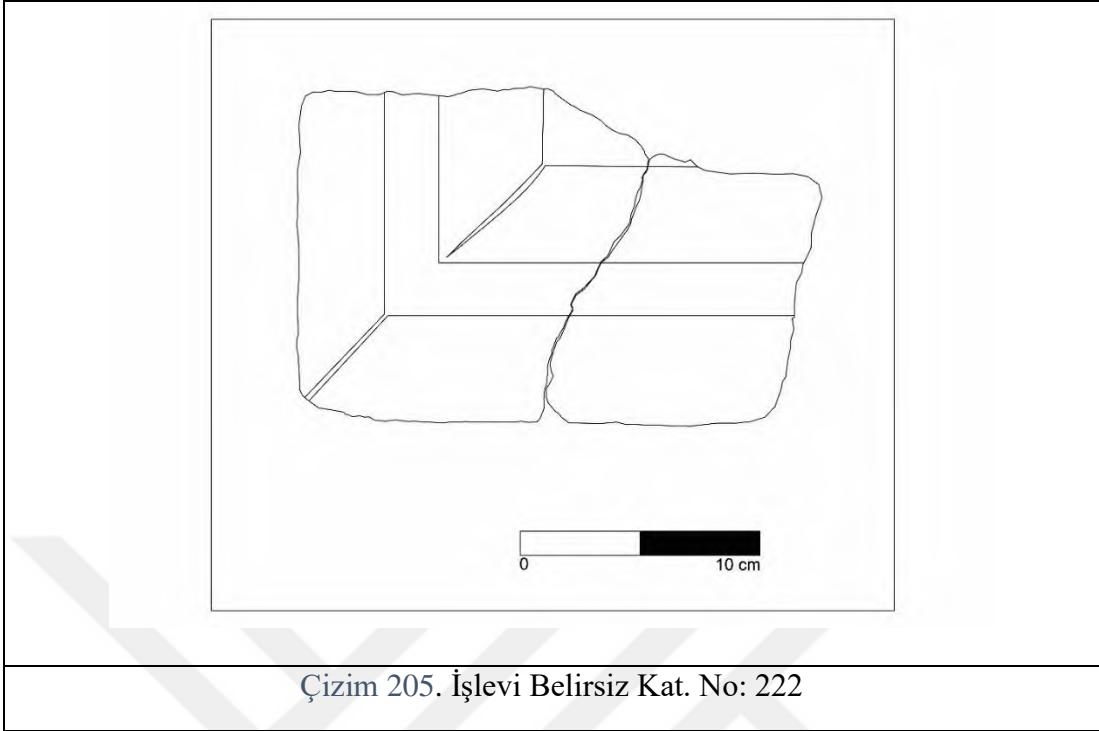

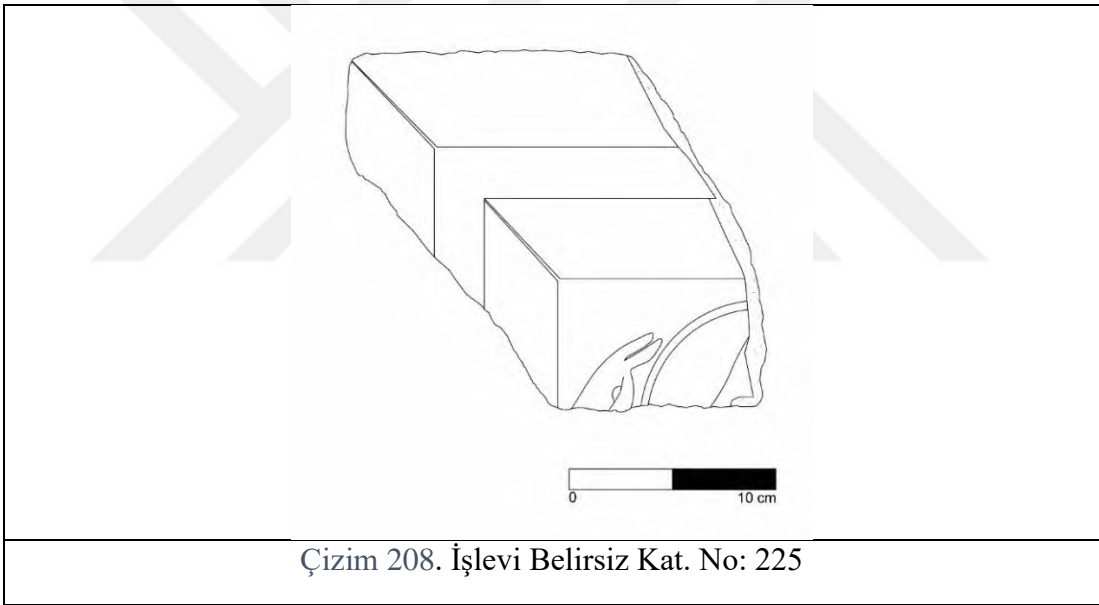

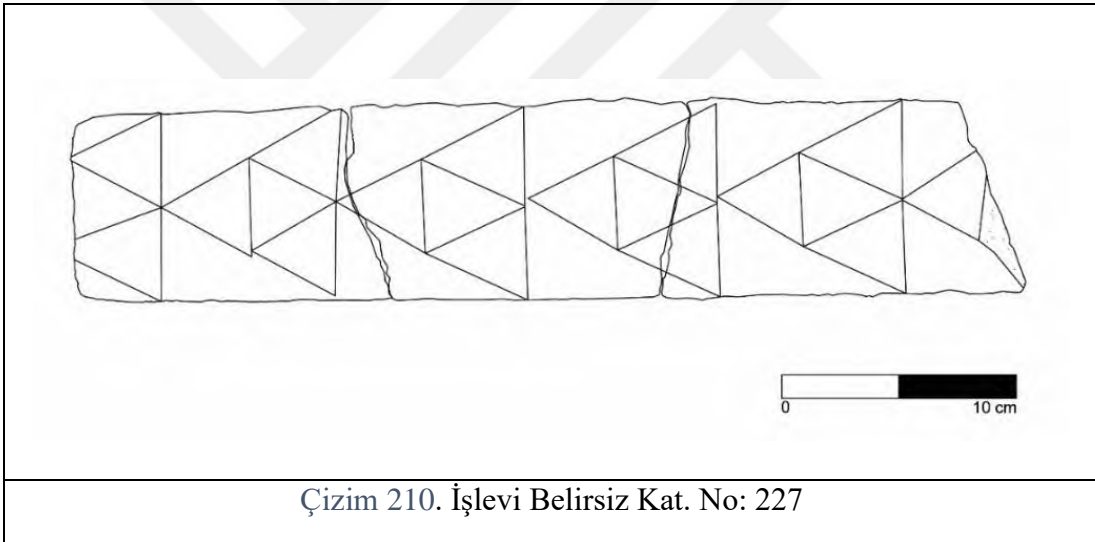
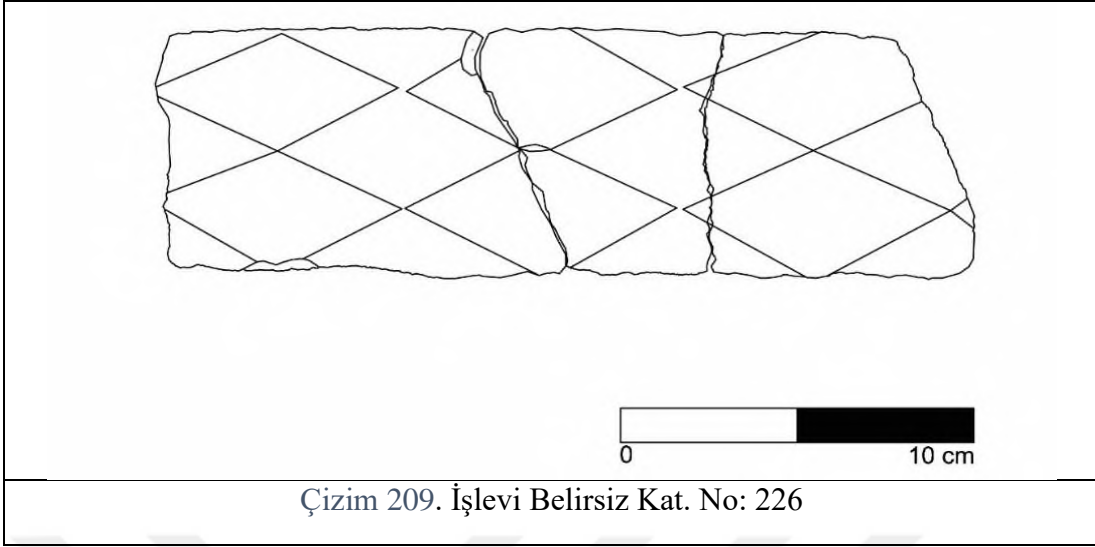

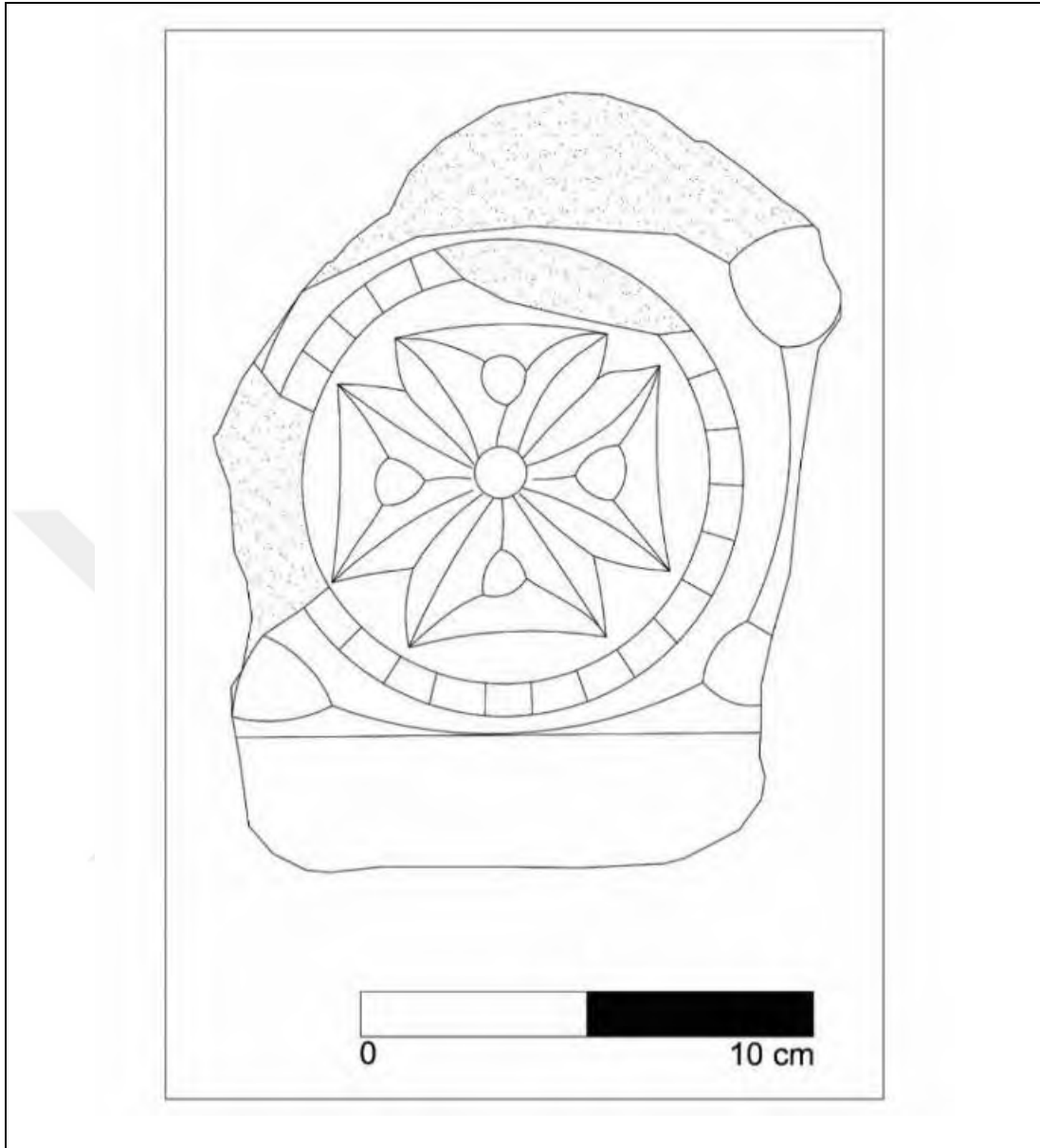

Çizim 211. İşlevi Belirsiz Kat. No: 228

RESİMLER

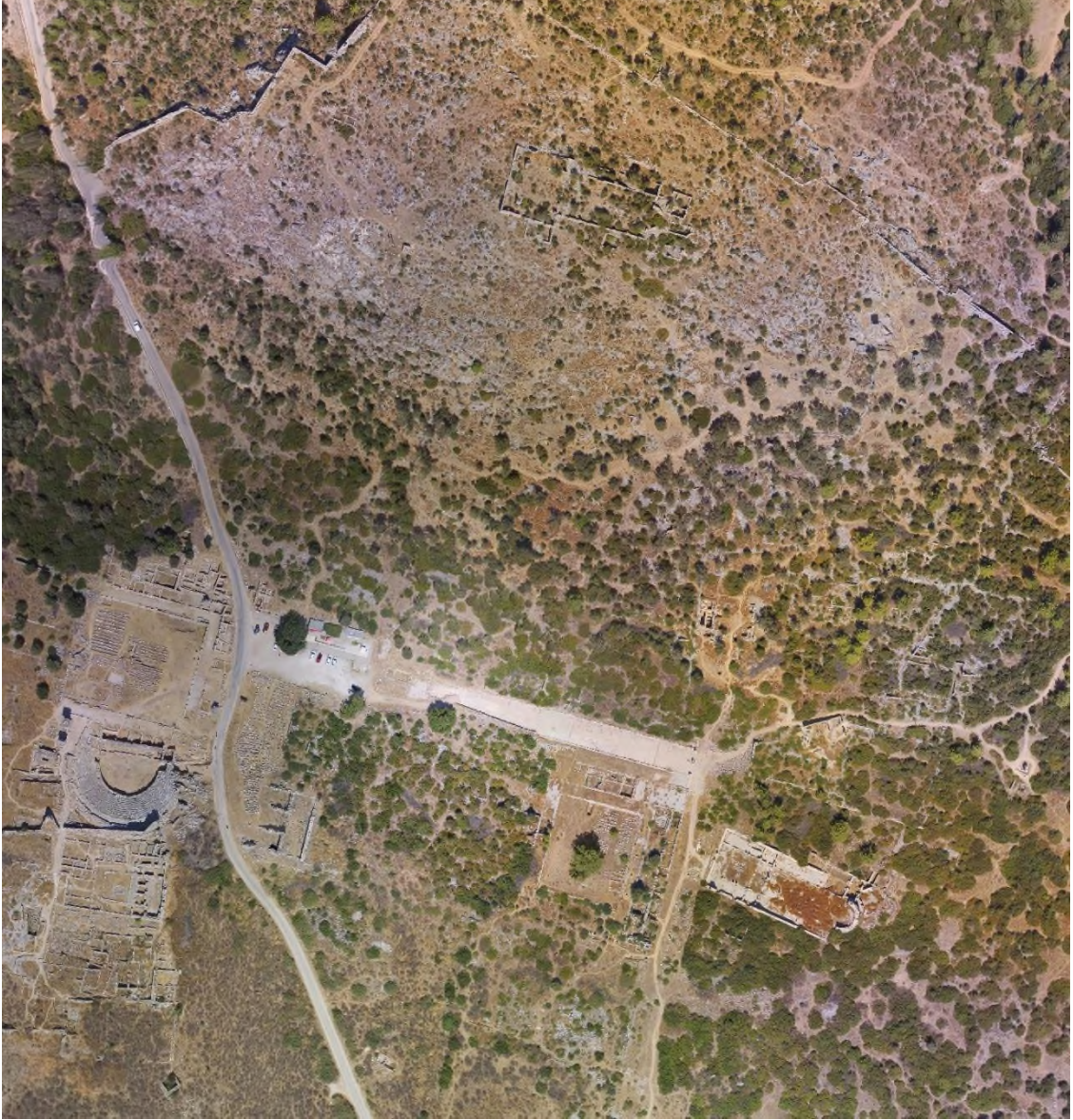

Resim 1. Ksanthos Antik Kenti Orthophotusu.



Resim 2. Batı Agora Hava Görüntüsü
(Kazı Arşivinden).



Resim 3. Decumanus Şapeli Hava Görüntüsü
(Kazı Arşivinden).



Resim 4. Batı Agora Kilisesi Hava Görüntüsü
(Kazı Arşivinden).



Resim 5. Batı Agora Şapeli Hava Görüntüsü
(Kazı Arşivinden).



Resim 6. Agora Şapeli
(Dönmez, 2014: Levha 22b).



Resim 7. Batı Bazilika Hava Görüntüsü
(Kazı Arşivinden).



Resim 8. Doğu Bazilikası Genel Görünüş
(Kazı Arşivinden).



Resim 9. Doęu Bazilikası mozaik
(Kazı arşivinden).



Resim 10. Dođu Bazilikası Nef Ayrımından Görüntü
(Kazı arşivinden).



Resim 11. Yukarı Akropol Bazilikası Hava Görüntüsü
(Kazı arşivinden).

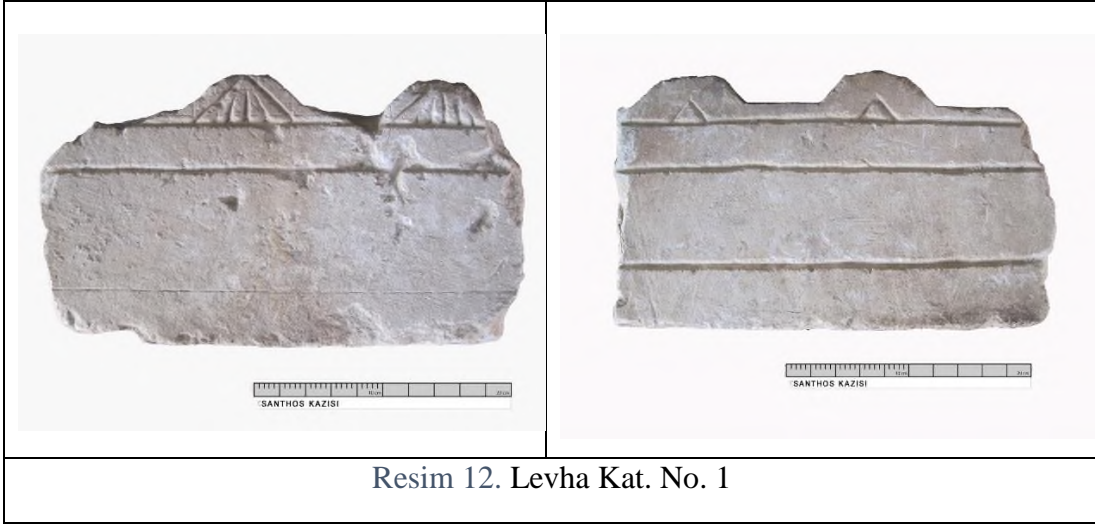



Resim 15. Levha Kat. No. 4



Resim 16. Levha Kat. No. 5



Resim 17. Levha Kat. No. 6



Resim 18. Levha Kat. No. 7



Resim 19. Levha Kat. No. 8







Resim 26. Levha Kat. No. 15



Resim 27. Levha Kat. No. 16



Resim 28. Levha Kat. No. 17





Resim 32. Levha Kat. No. 21



Resim 33. Levha Kat. No. 22

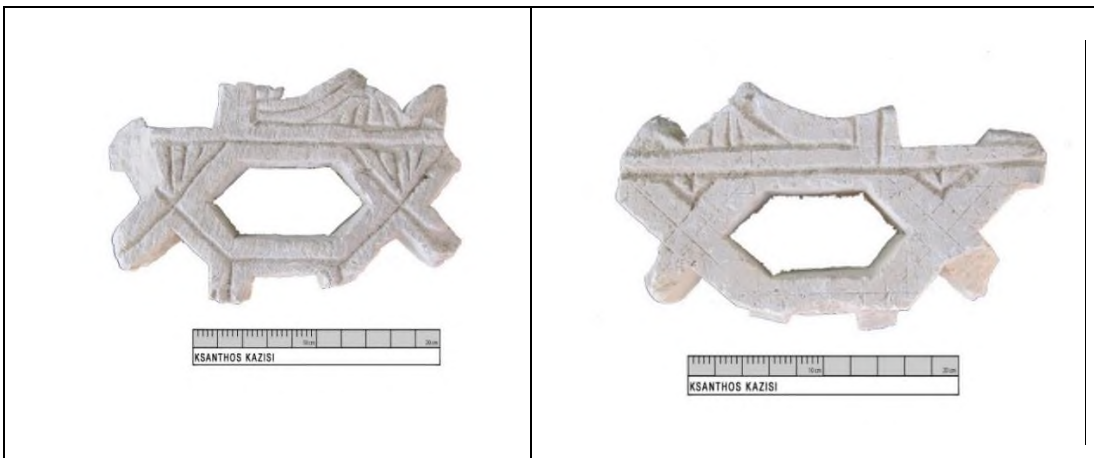

Resim 34. Levha Kat. No. 23





Resim 38. Levha Kat. No. 27

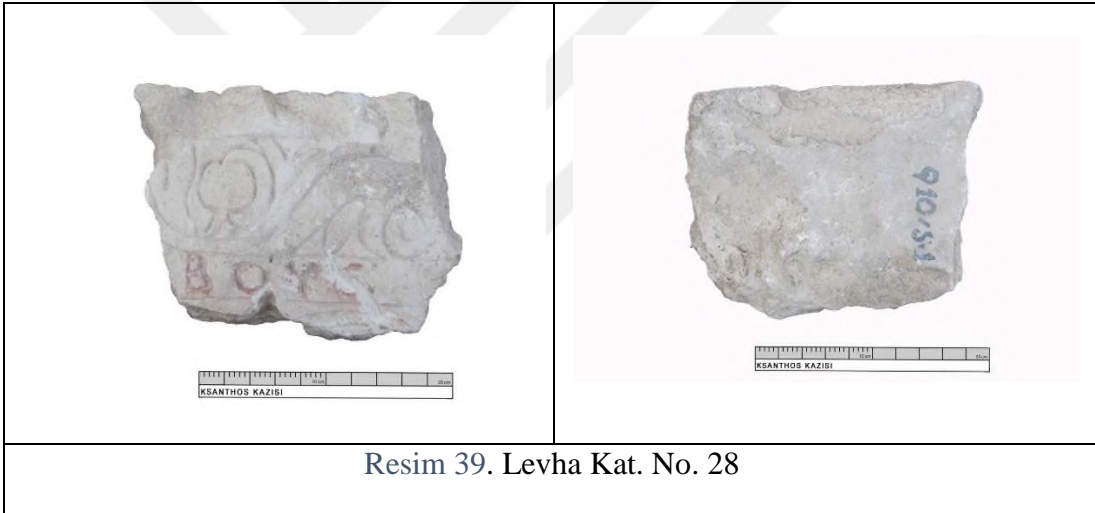

Resim 39. Levha Kat. No. 28

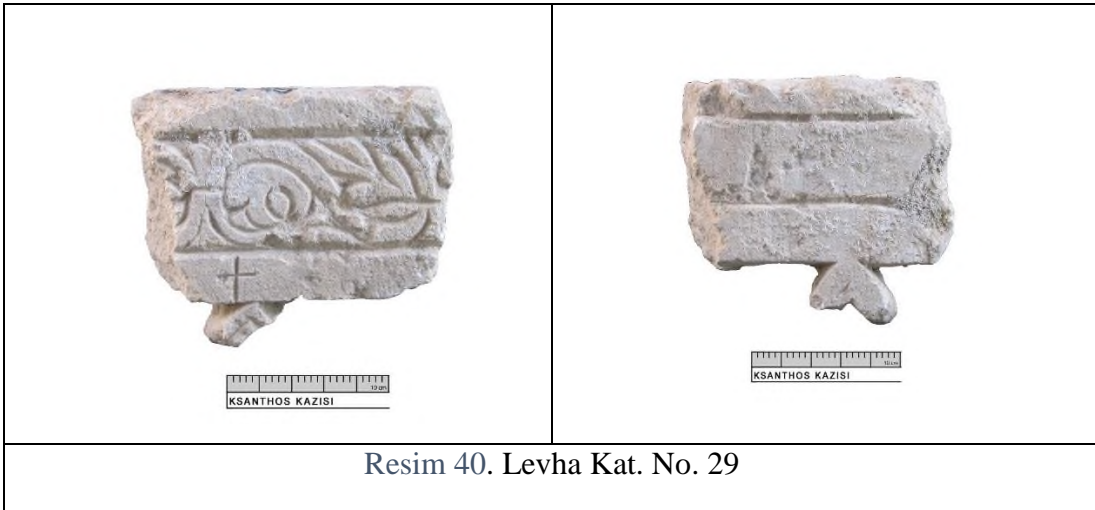

Resim 40. Levha Kat. No. 29

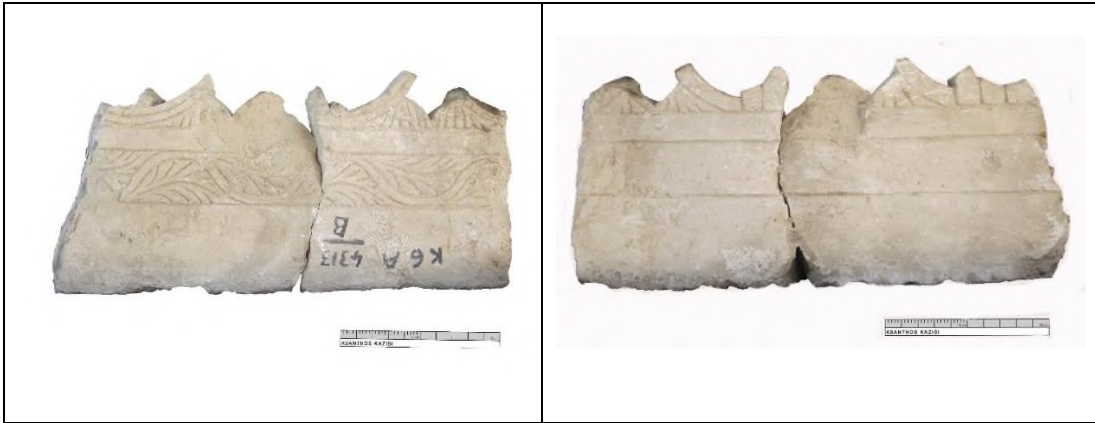

Resim 41. Levha Kat. No. 30



Resim 42. Levha Kat. No. 31



Resim 43. Levha Kat. No. 32



Resim 44. Levha Kat. No. 33



Resim 45. Levha Kat. No. 34



Resim 46. Levha Kat. No. 35

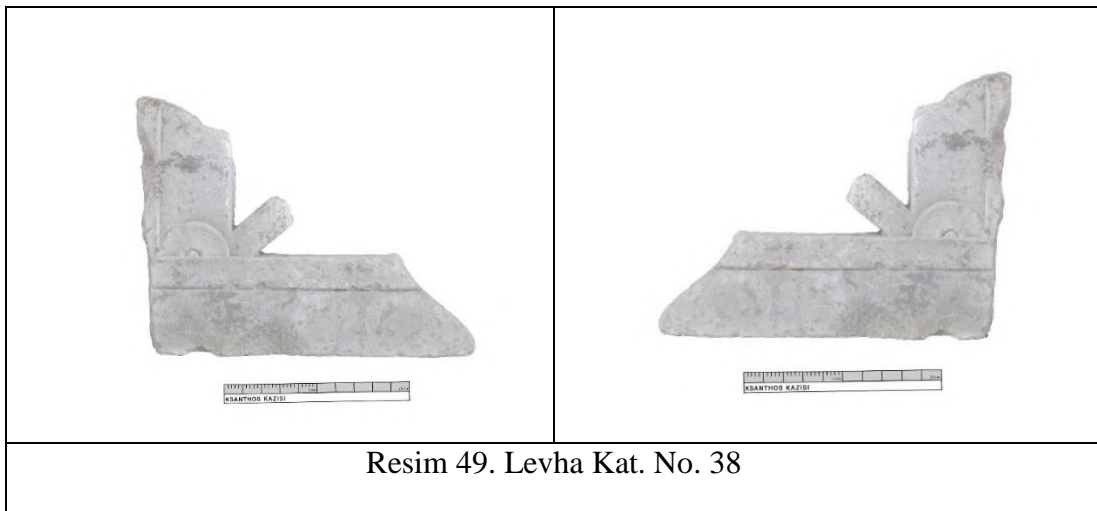
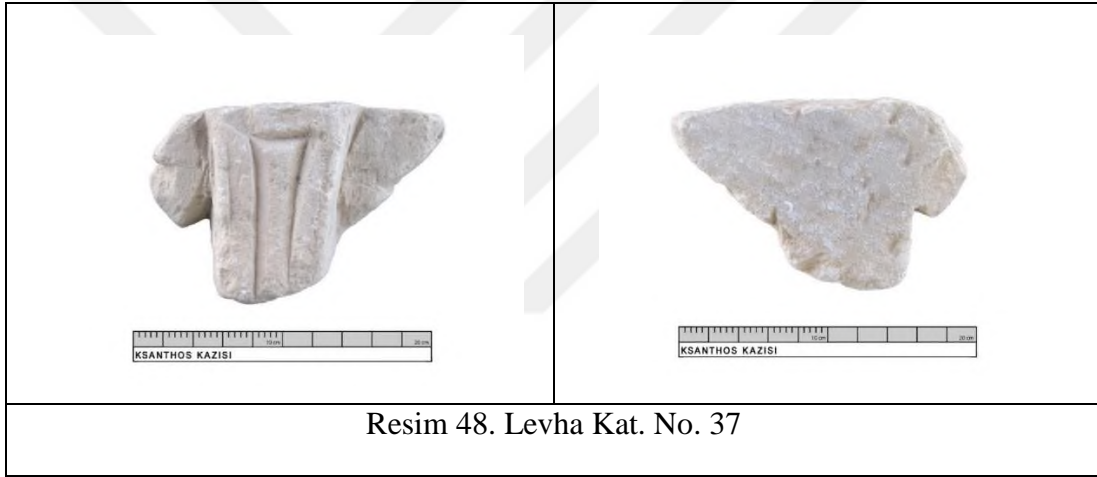

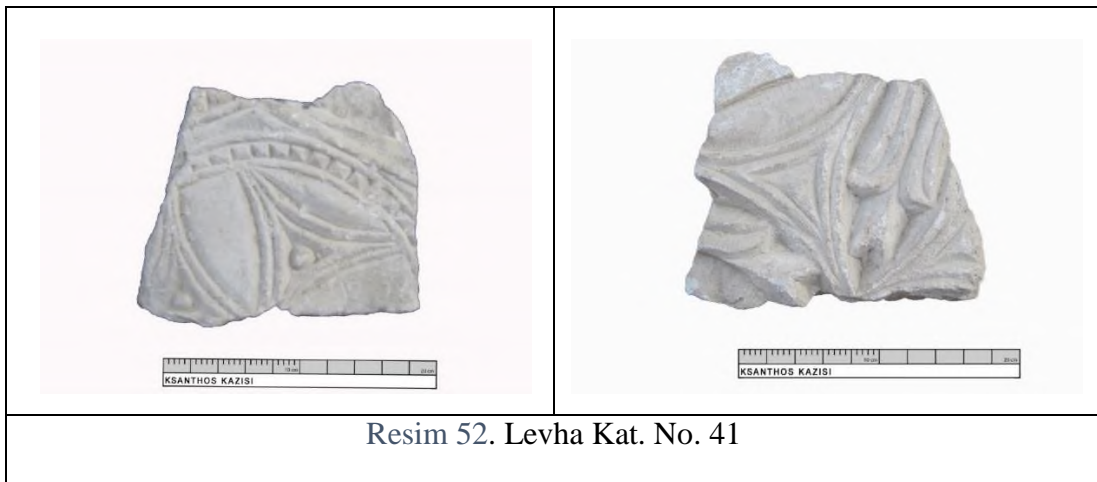
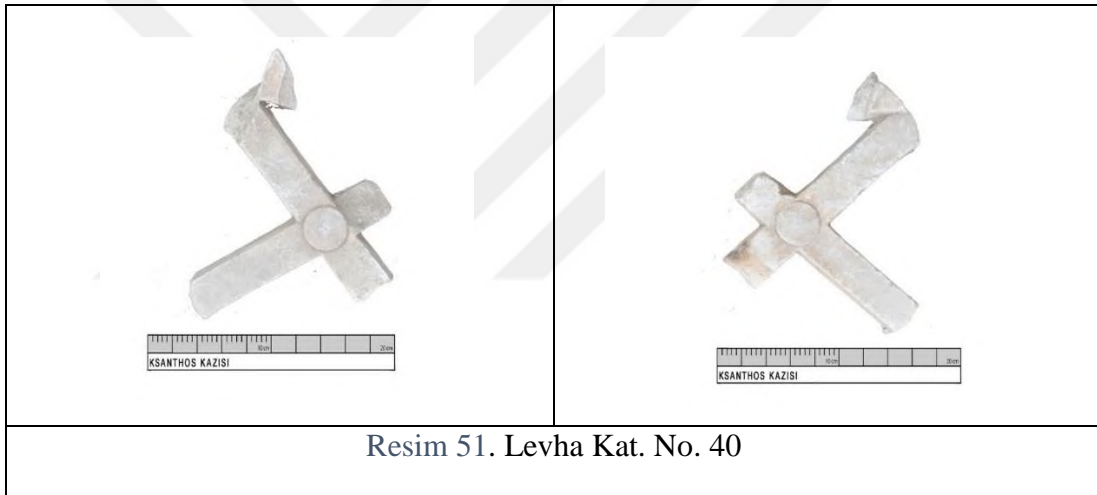
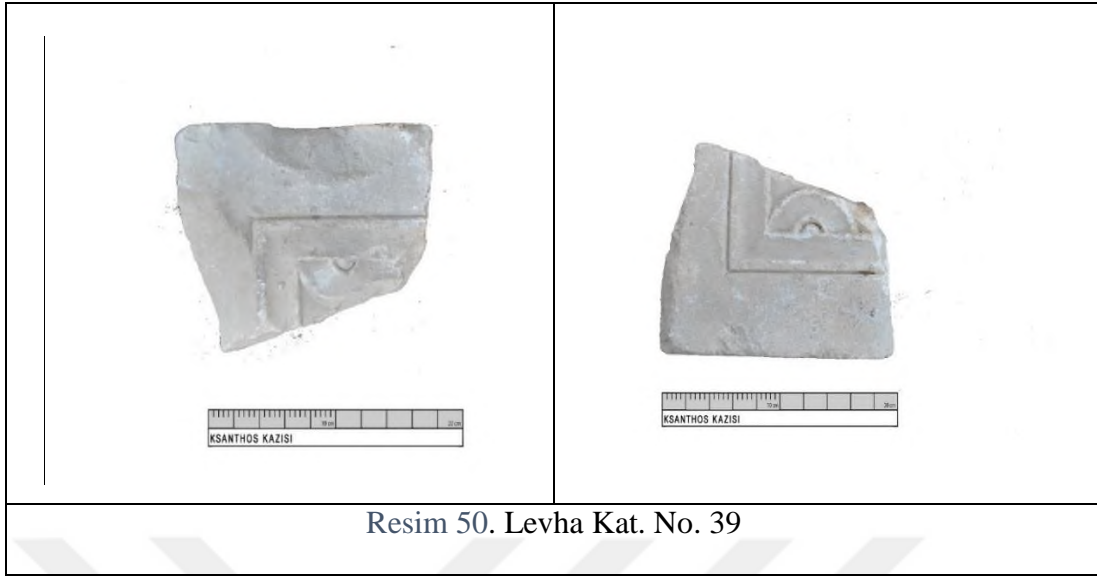

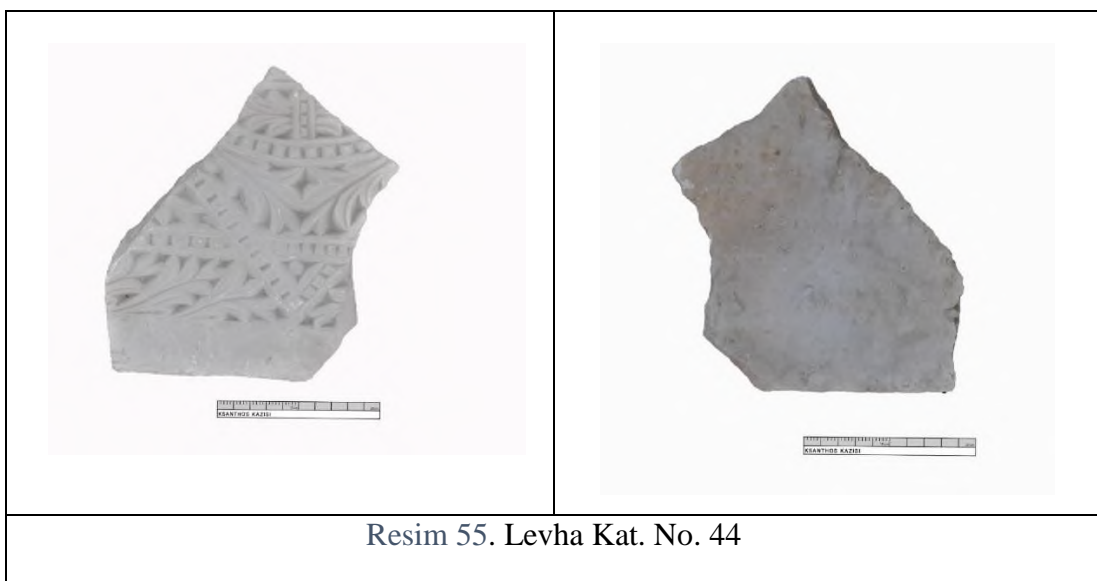
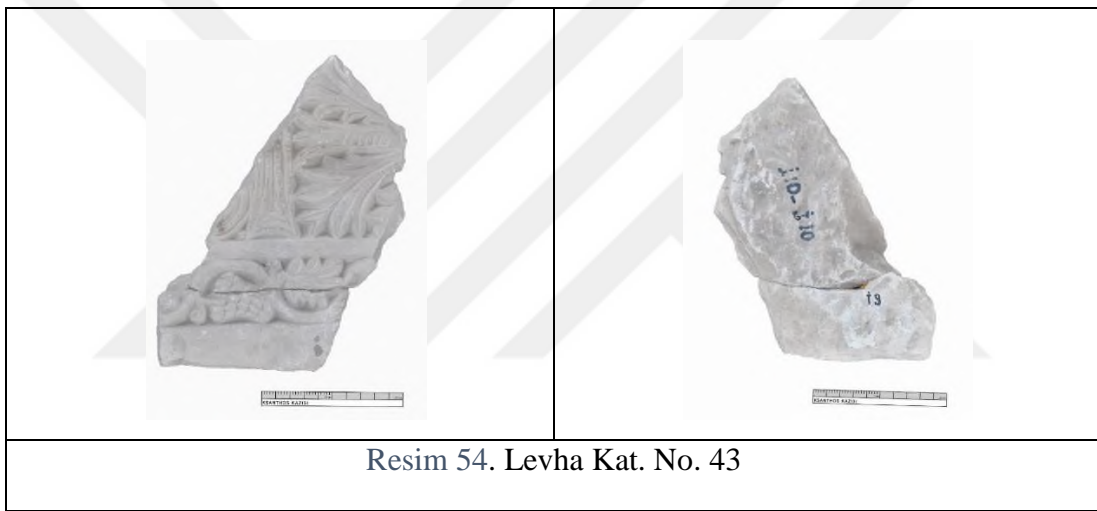
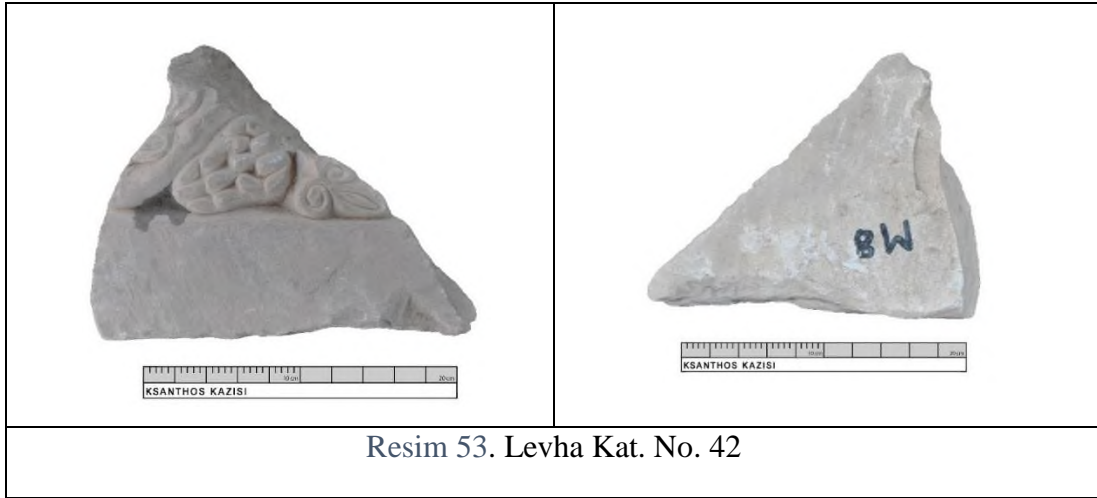

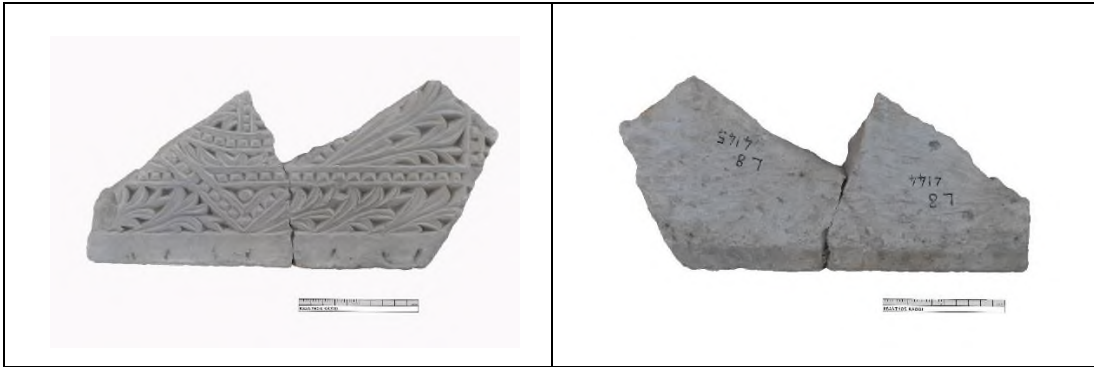

Resim 56. Levha Kat. No. 45



Resim 57. Levha Kat. No. 46

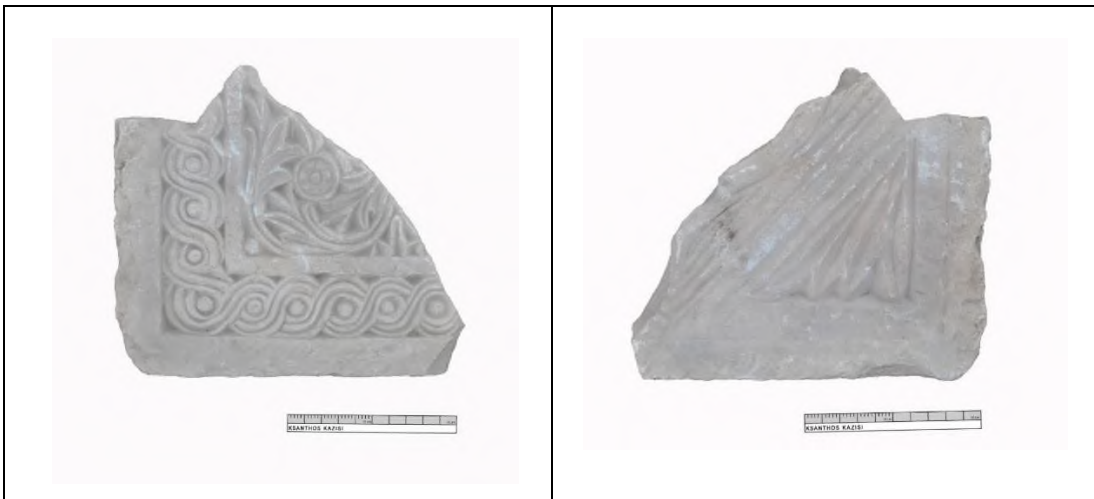

Resim 58. Levha Kat. No. 47



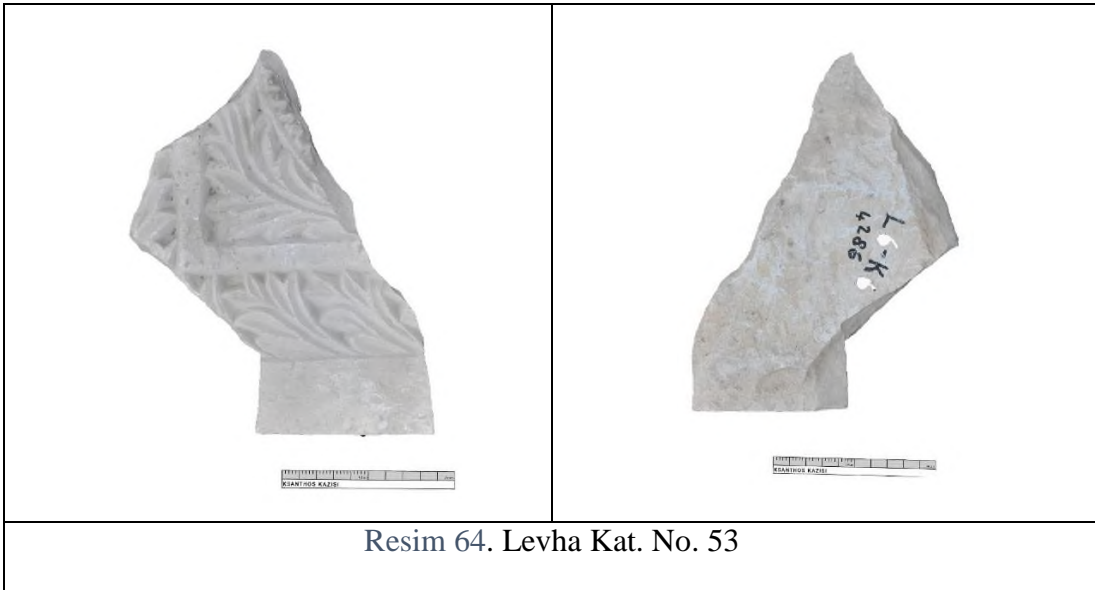
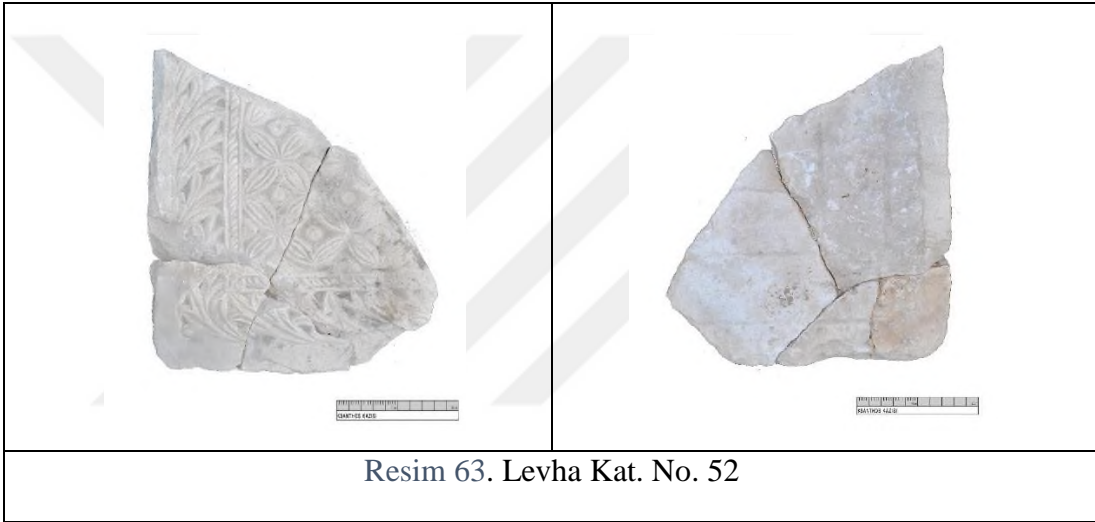

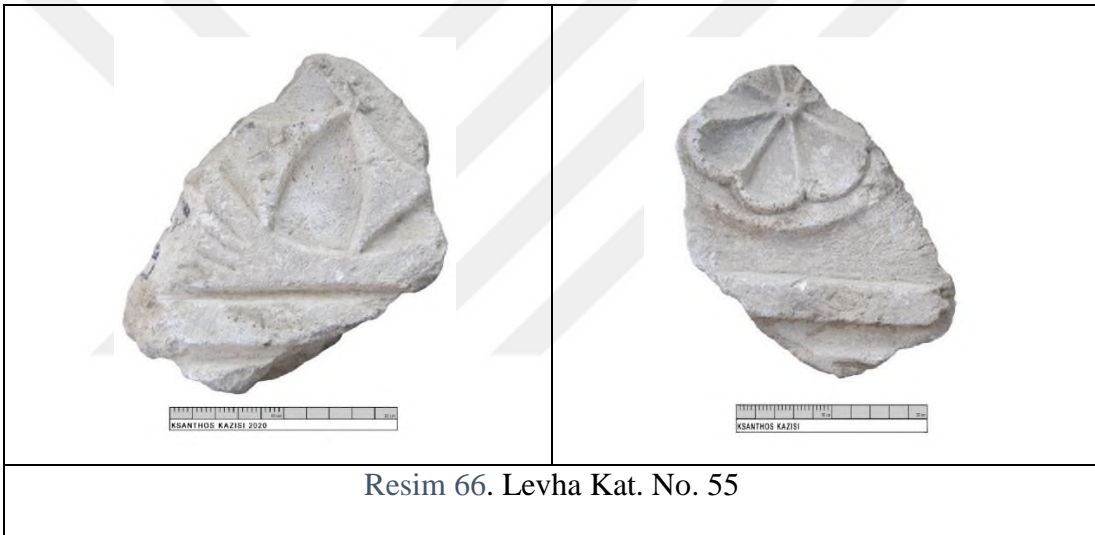





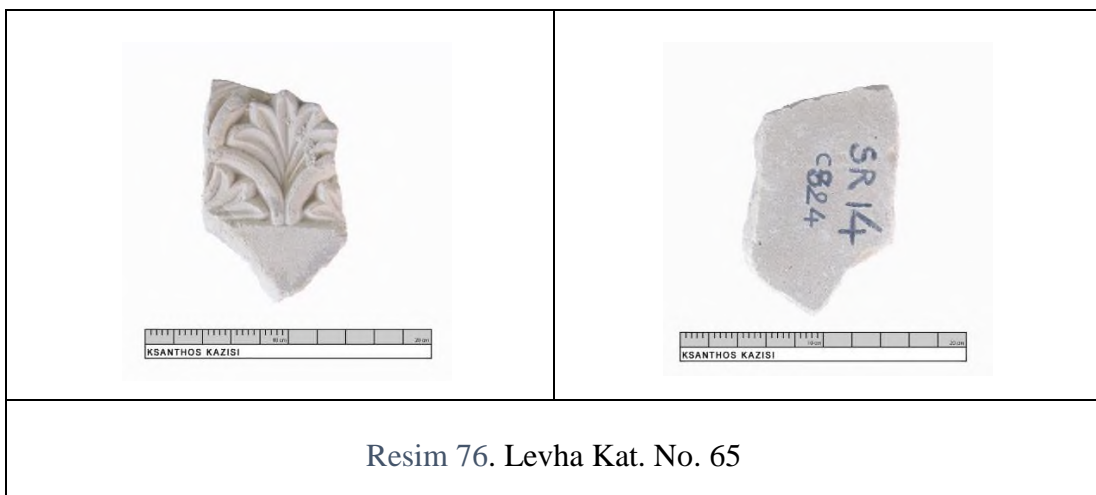
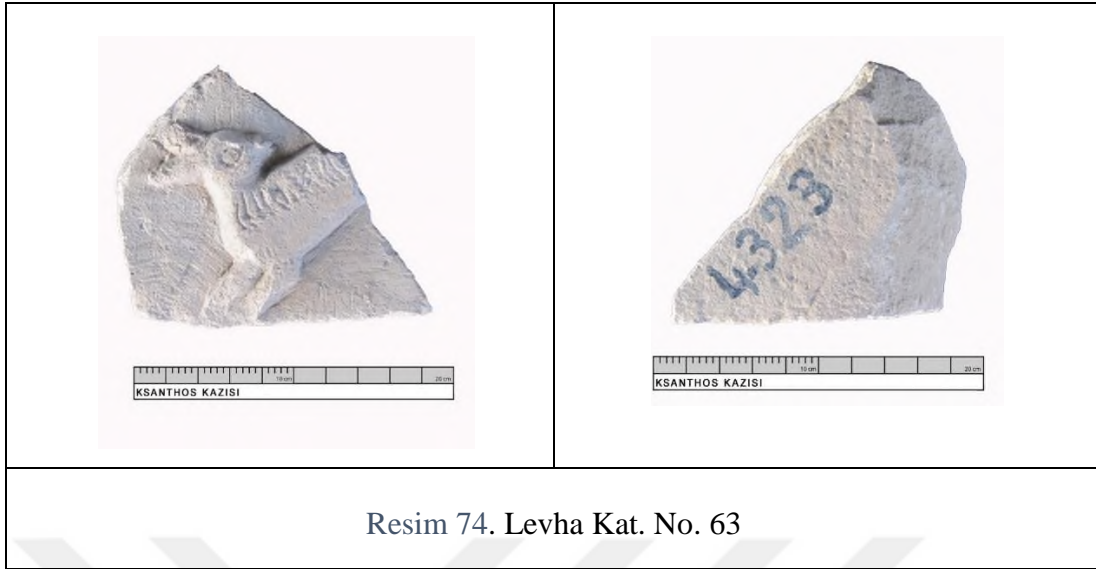

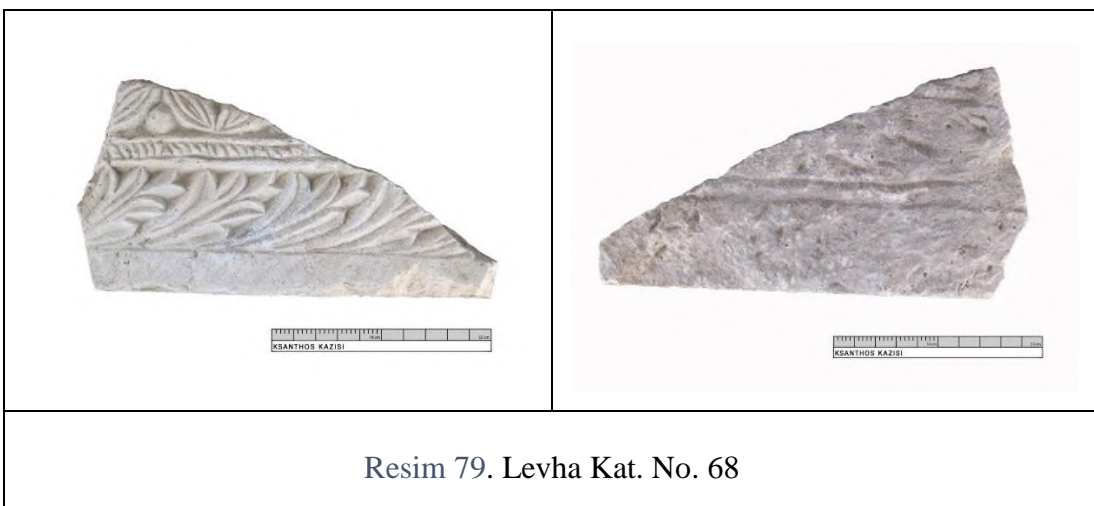
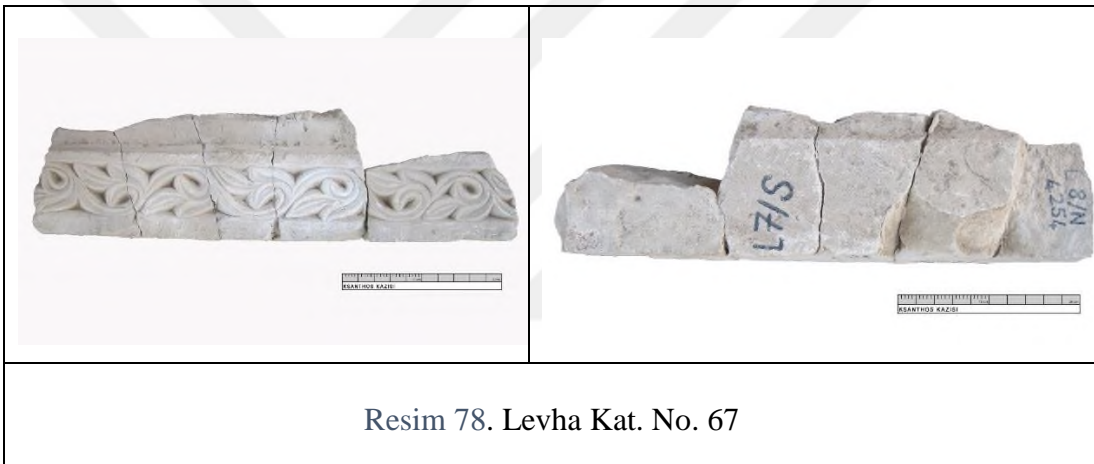







Resim 86. Levha Kat. No. 75



Resim 87. Levha Kat. No. 76



Resim 88. Levha Kat. No. 77

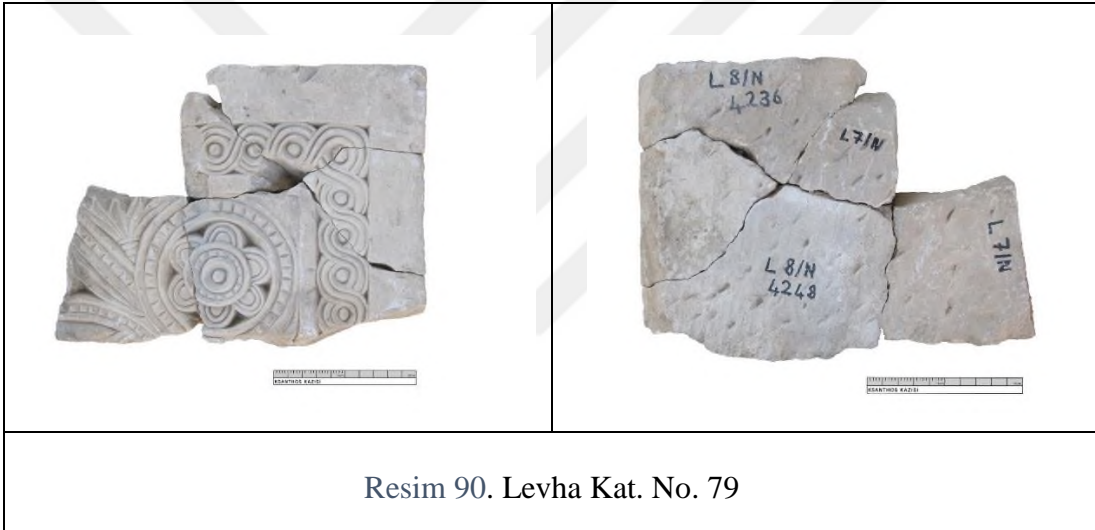





Resim 95. Levha Kat. No. 84



Resim 96. Levha Kat. No. 85

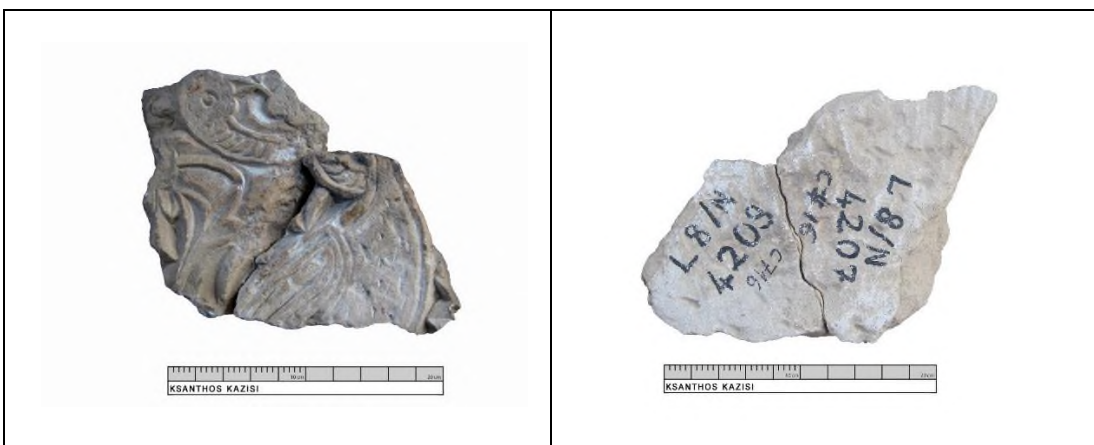

Resim 97. Levha Kat. No. 86

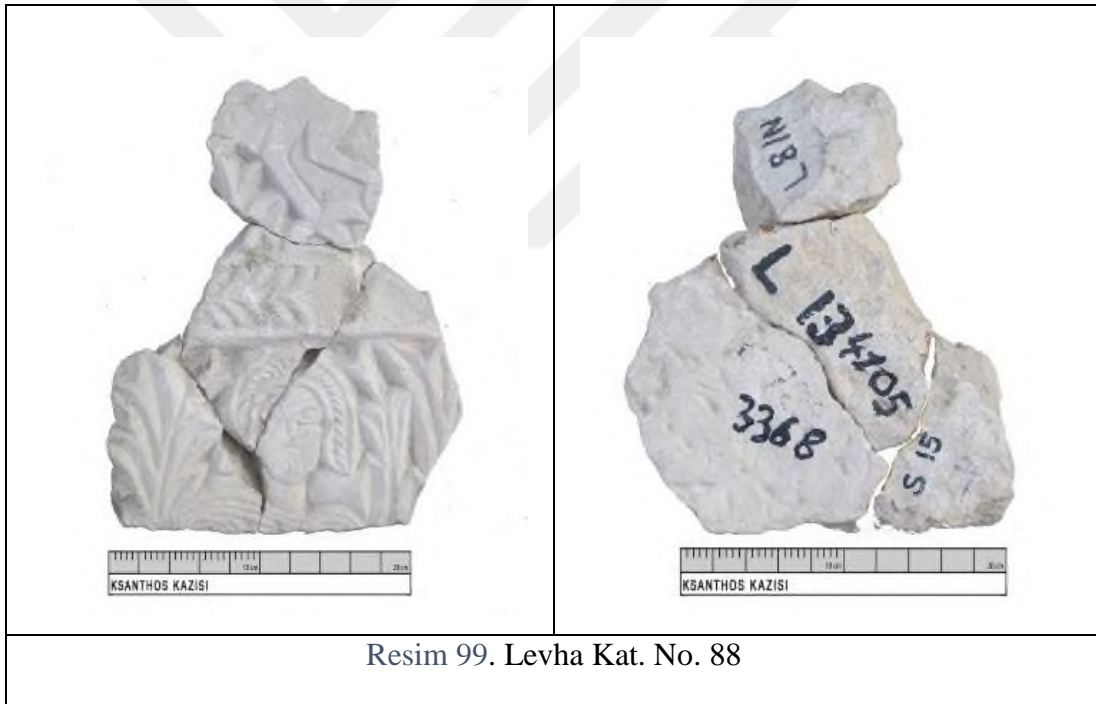

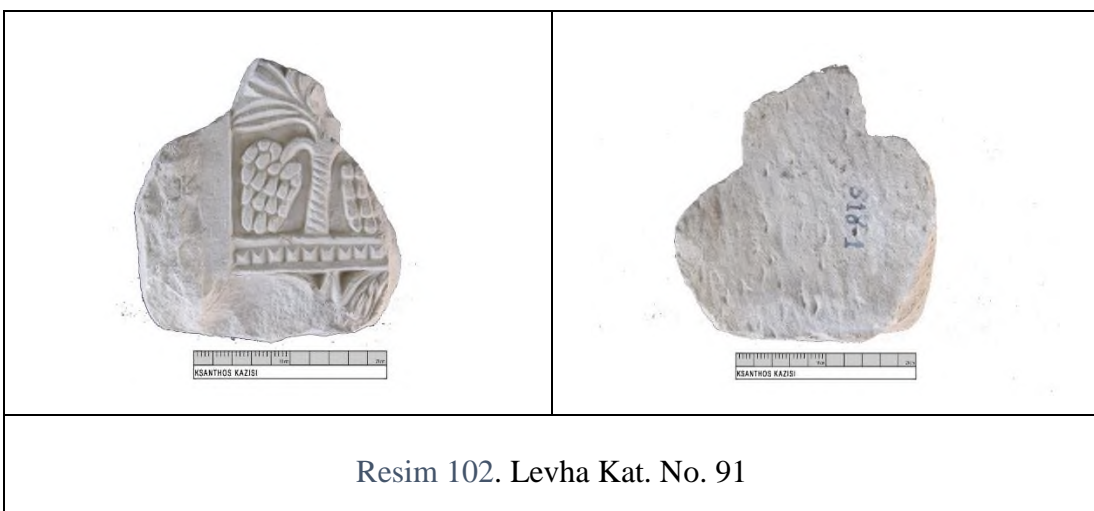

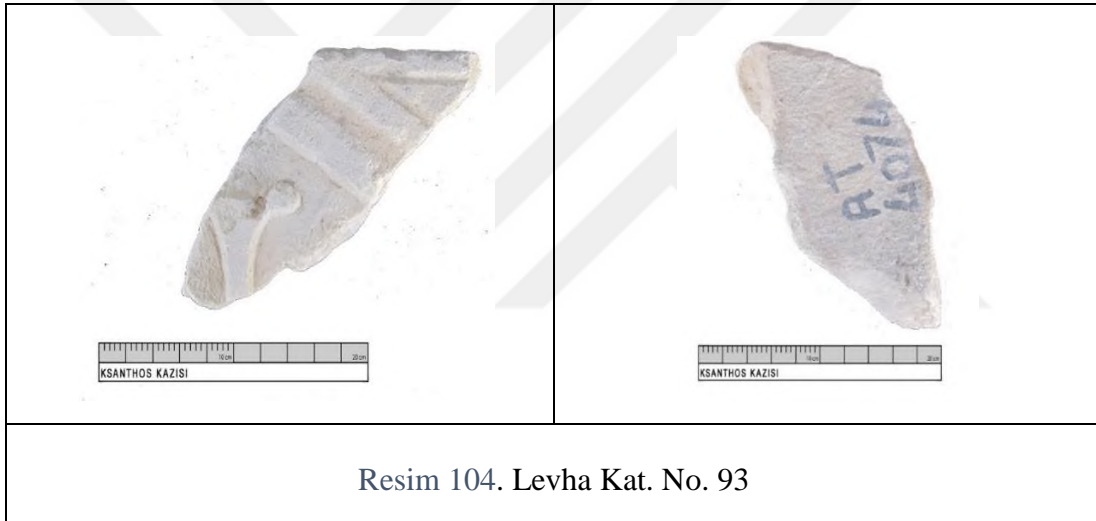

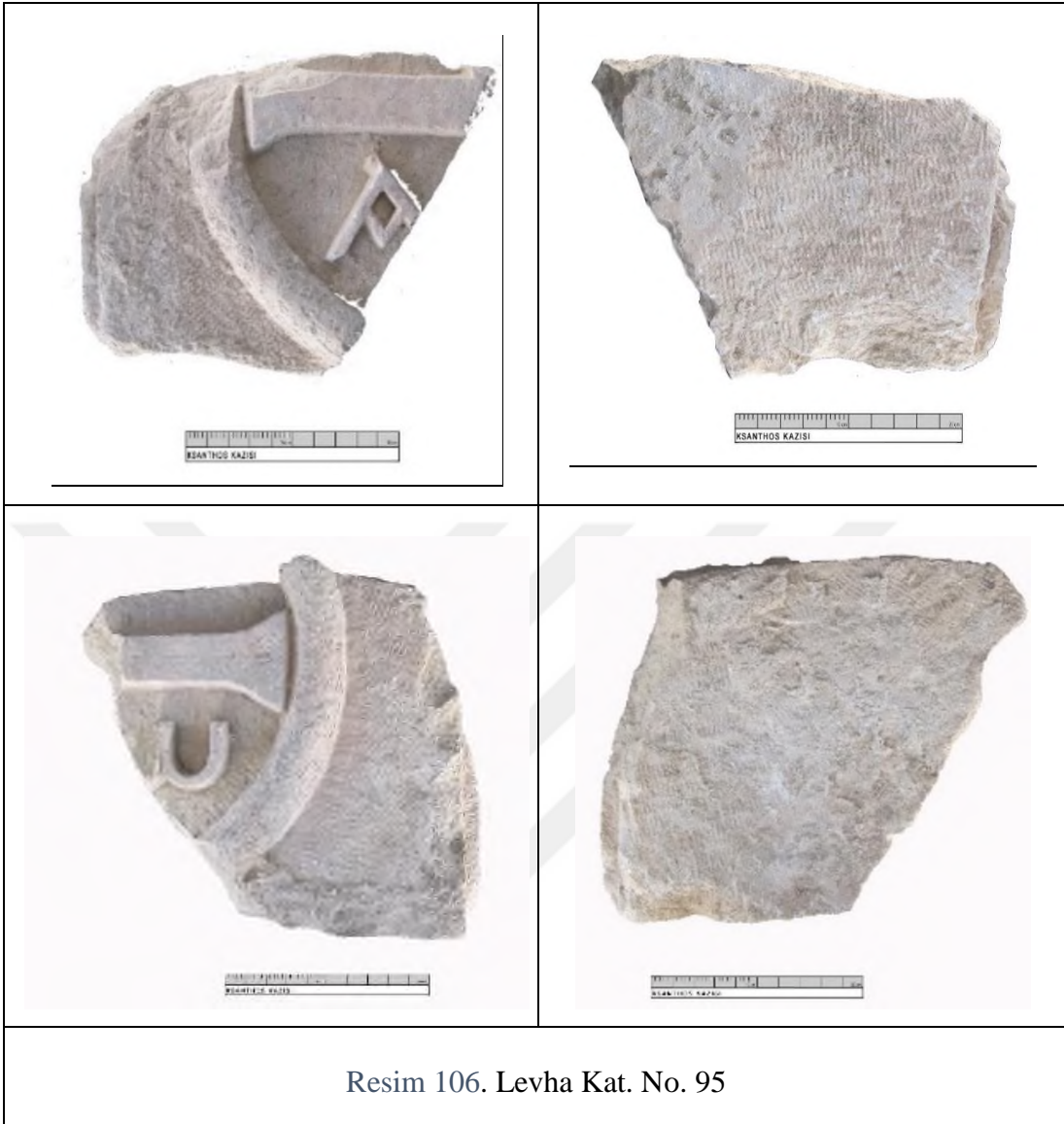

Resim 106. Levha Kat. No. 95



Resim 107. Levha Kat. No. 96



Resim 108. Levha Kat. No. 97



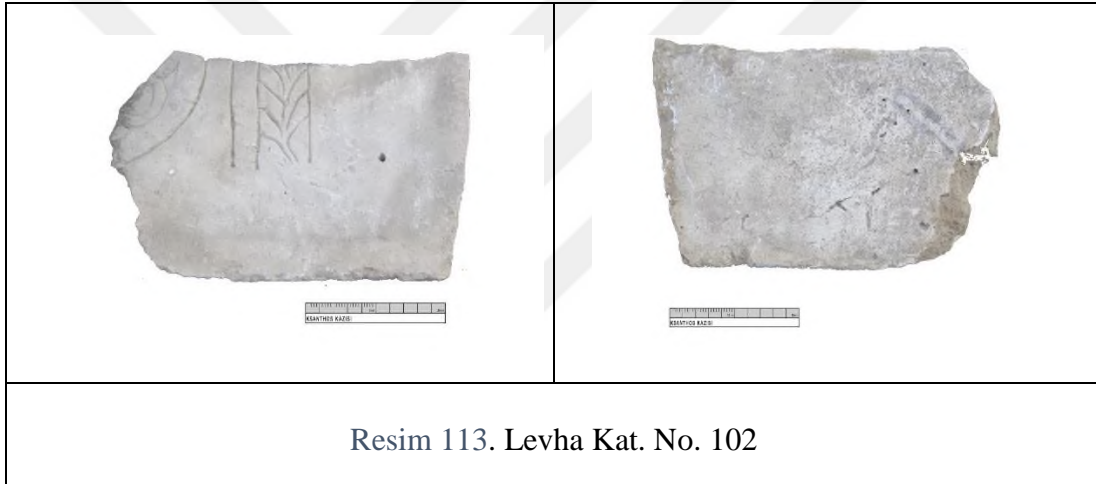





Resim 118. Levha Kat. No. 107



Resim 119. Levha Kat. No. 108



Resim 120. Levha Kat. No. 109

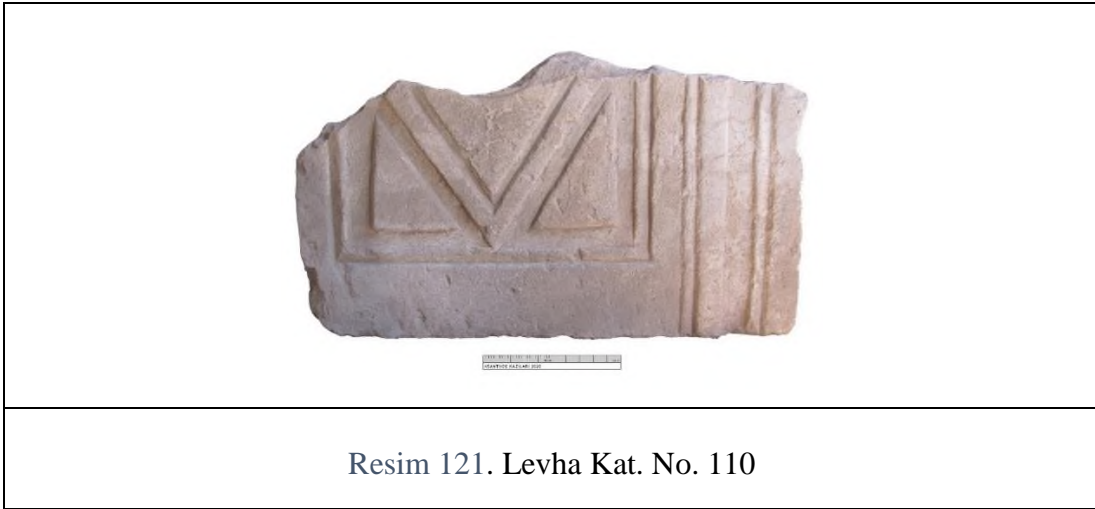



Resim 124. Levha Kat. No. 113



Resim 125. Levha Kat. No. 114



Resim 126. Levha Kat. No. 115

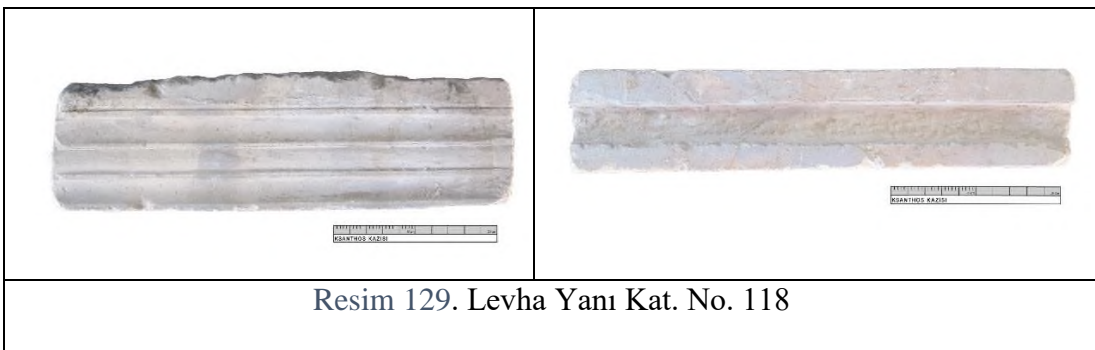

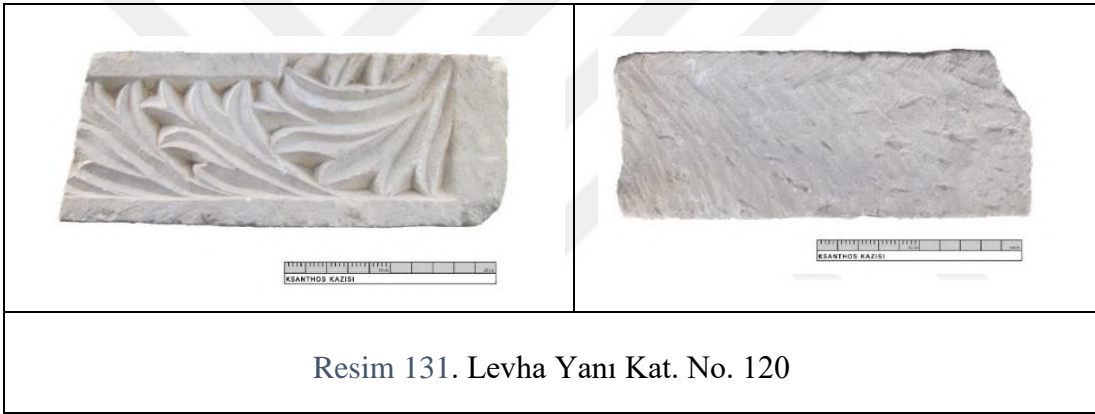
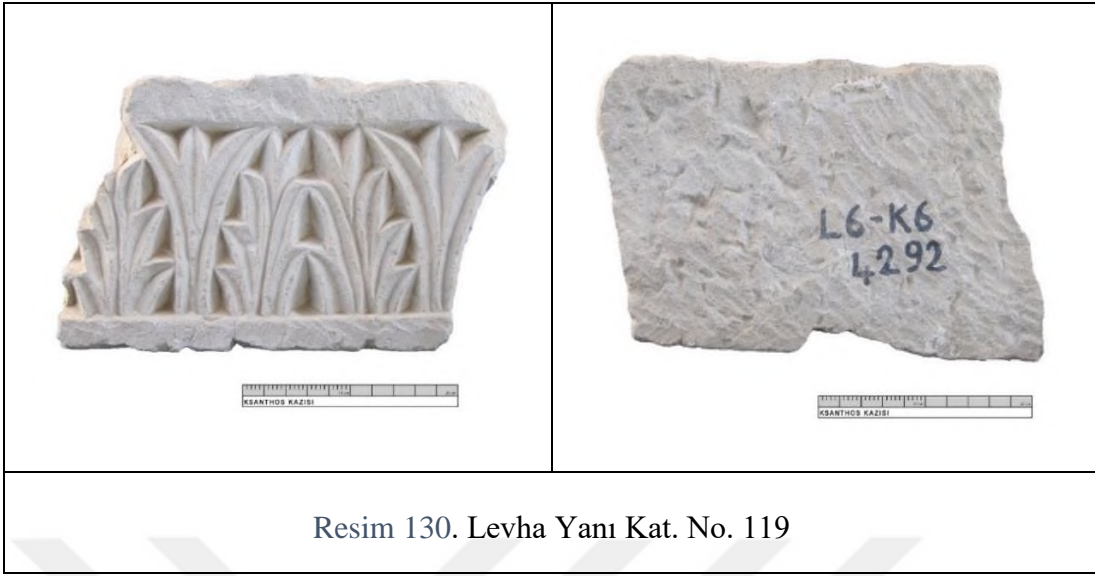



Resim 133. Ambon Levhası Kat. No. 122



Resim 134. Ambon Levhası Kat. No. 123



Resim 135. Ambon Levhası Kat. No. 124



Resim 136. Balüster Kat. No. 125



Resim 137. Balüster Kat. No. 126

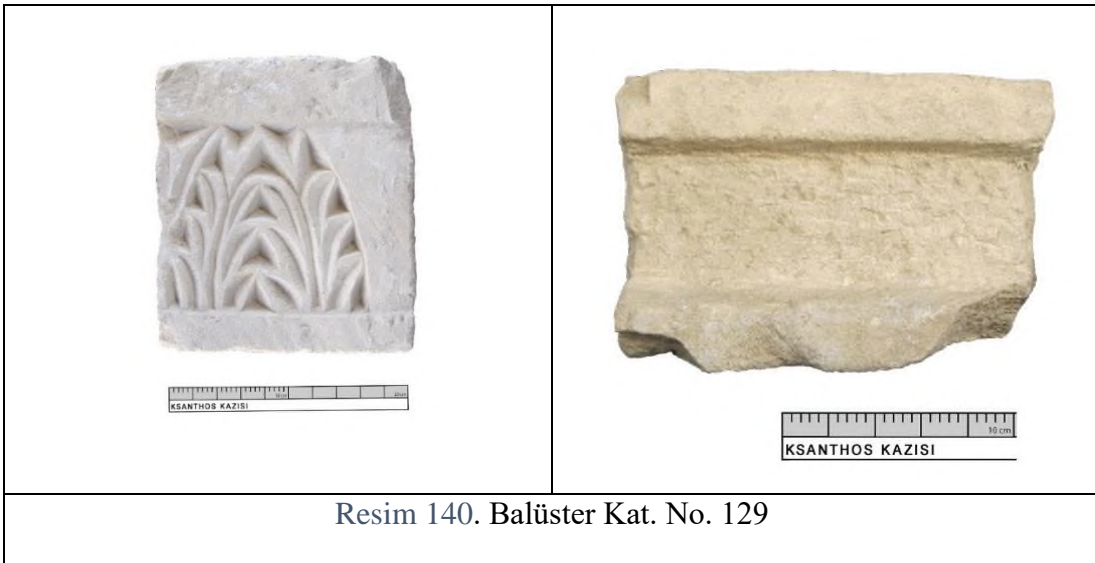

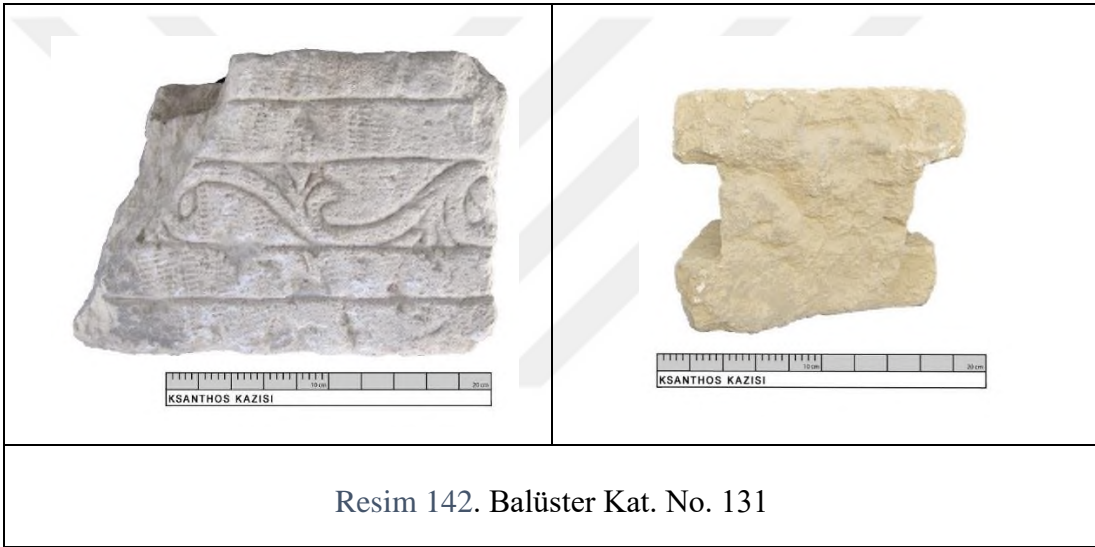

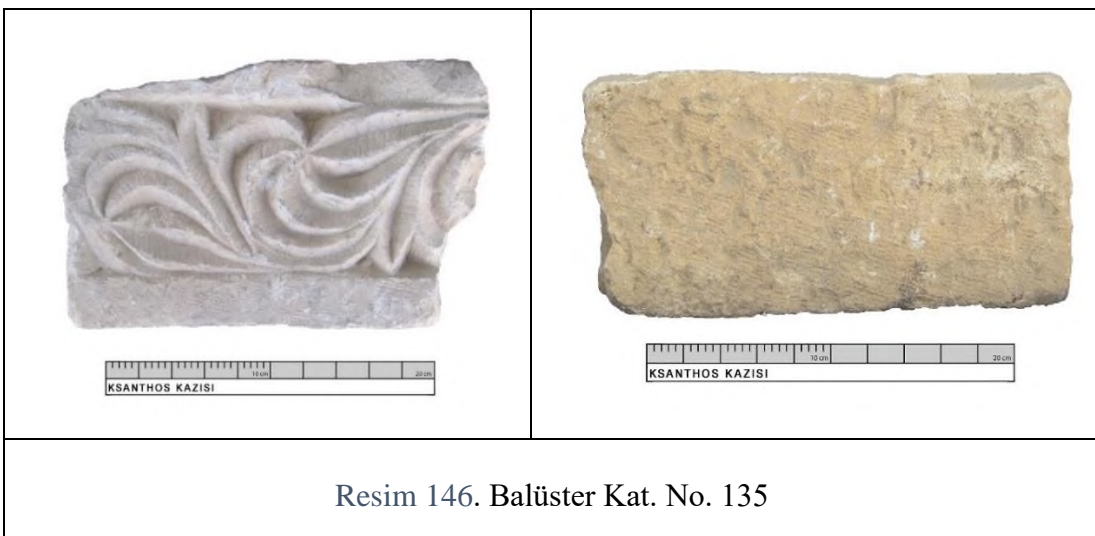
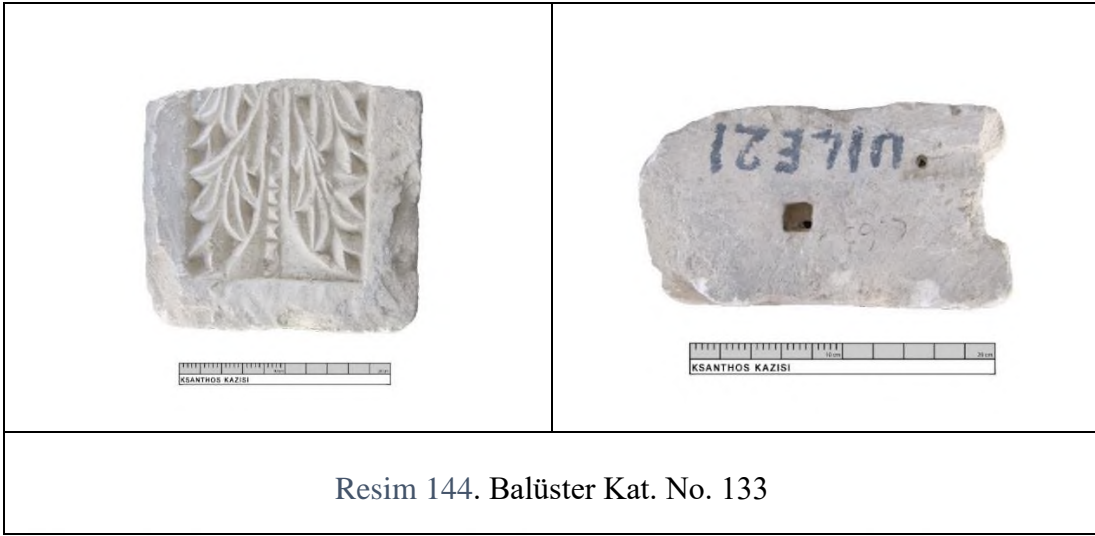



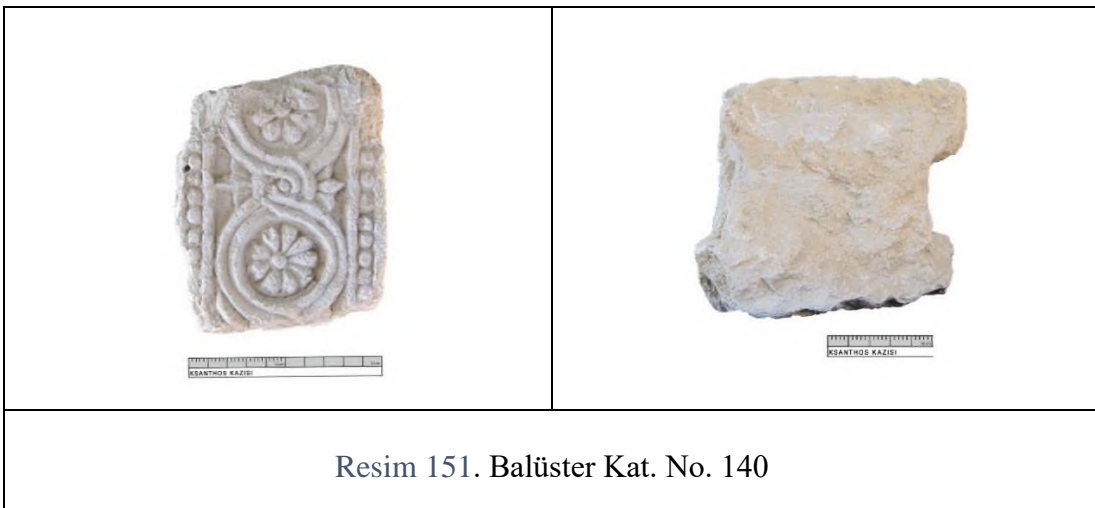

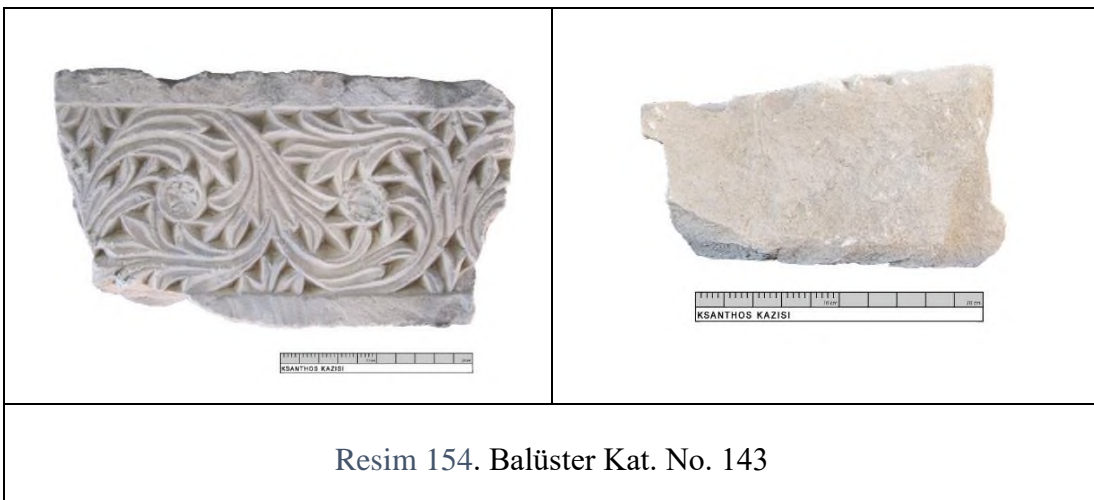



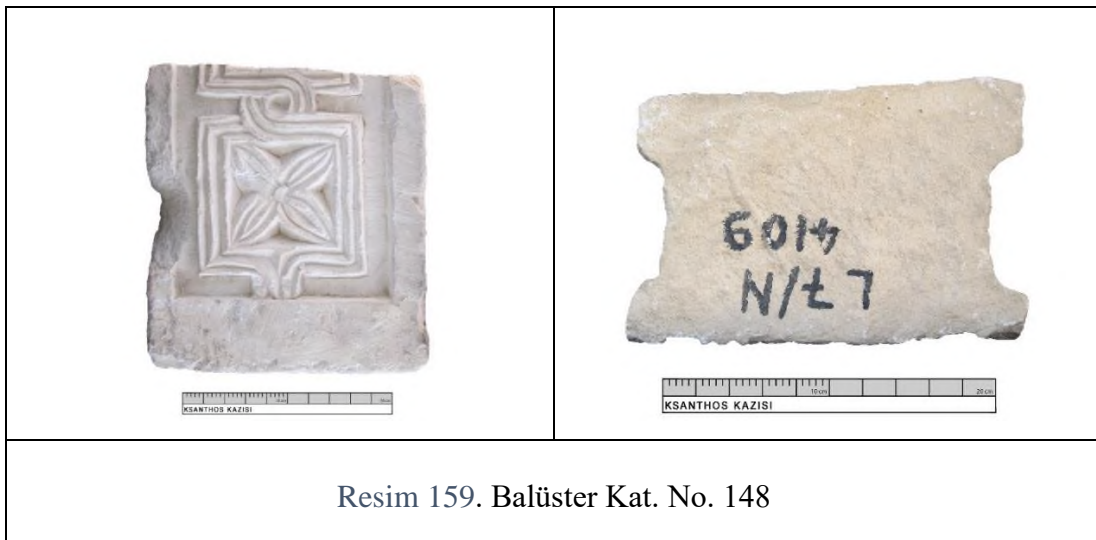



Resim 160. Balüster Kat. No. 149



Resim 161. Balüster Kat. No. 150



Resim 162. Balüster Kat. No. 151



Resim 163. Balüster Kat. No. 152

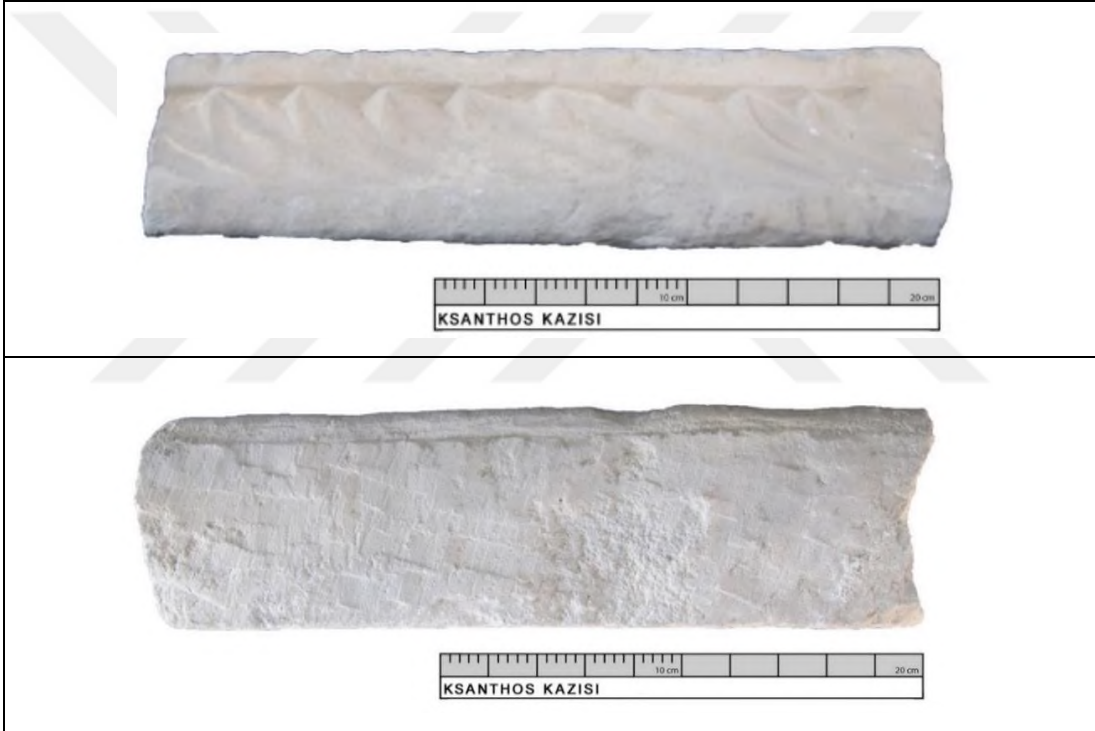

Resim 164. Balüster Kat. No. 153

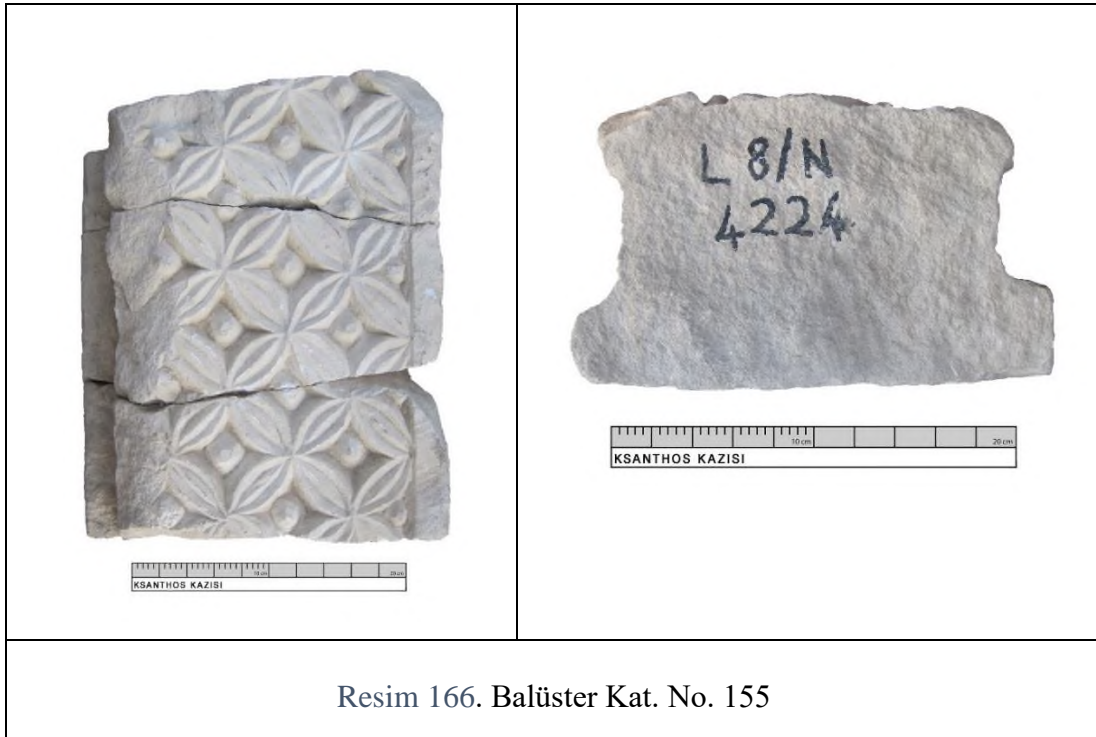

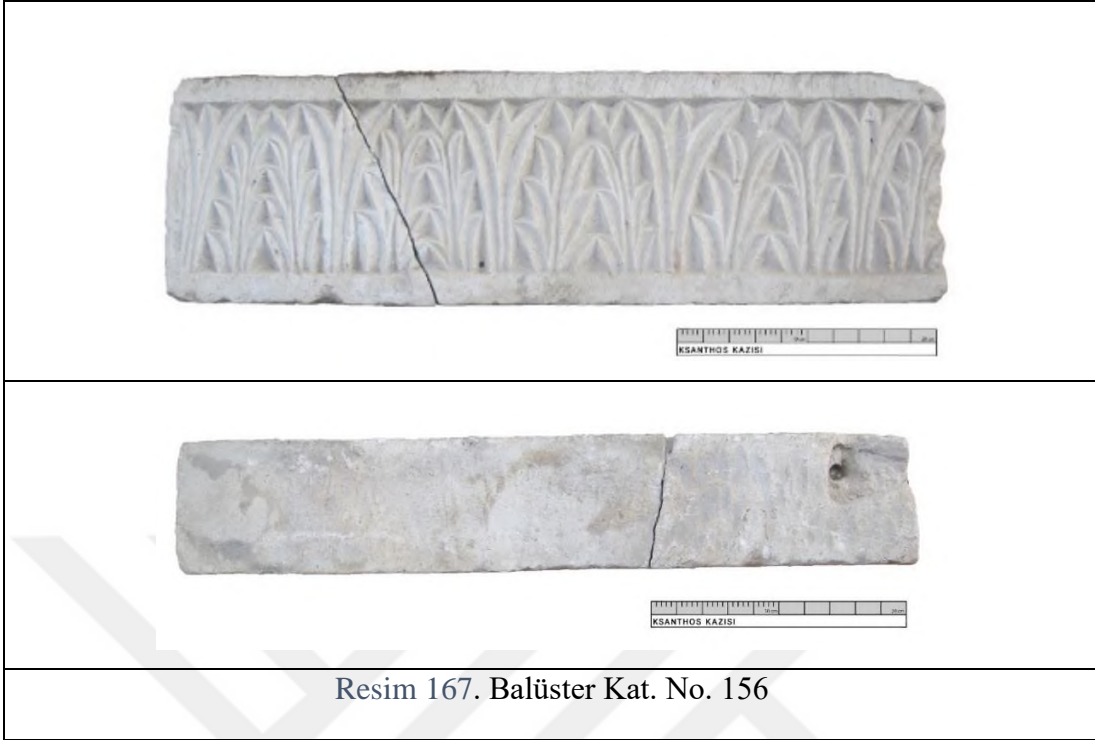

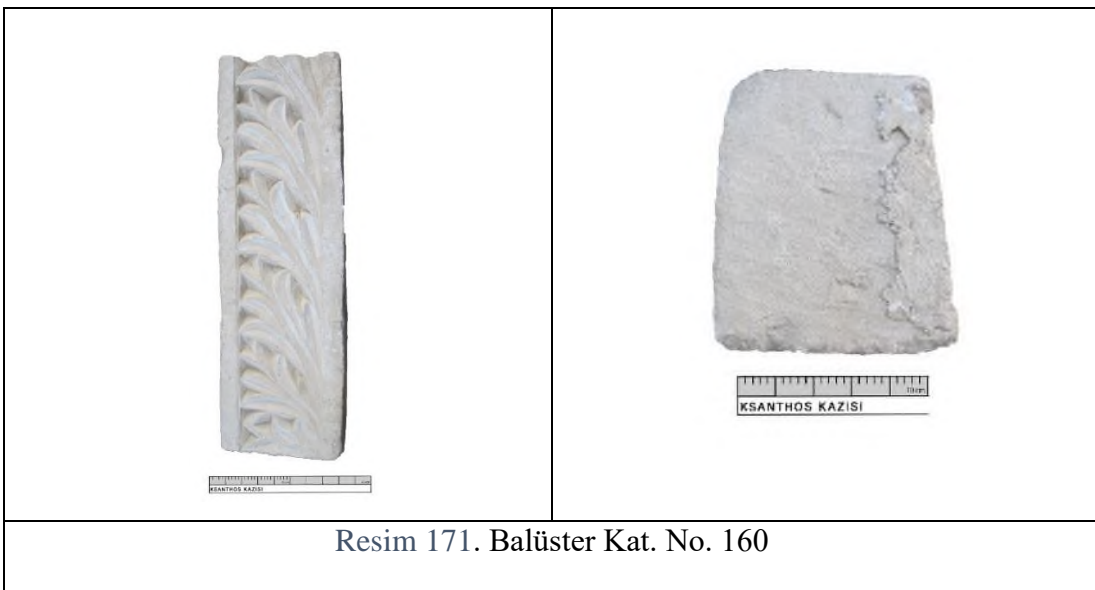
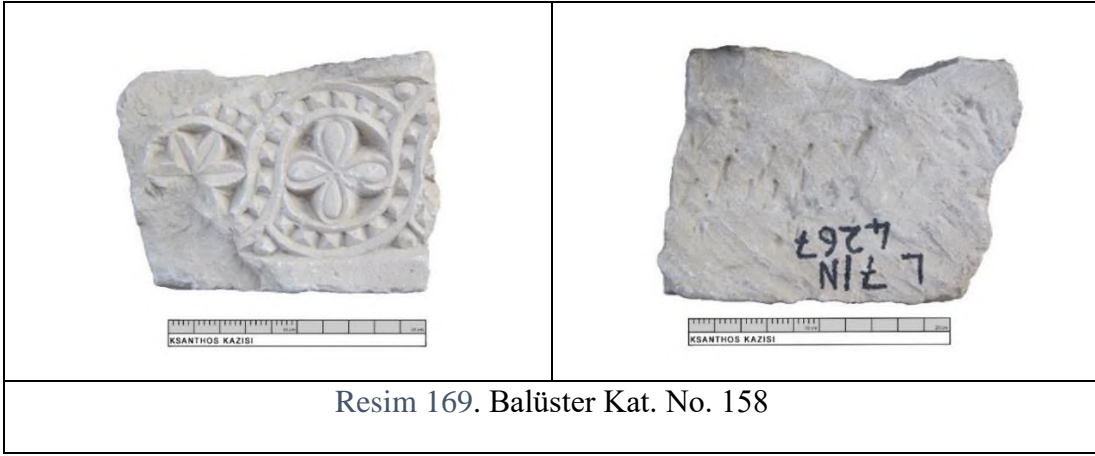

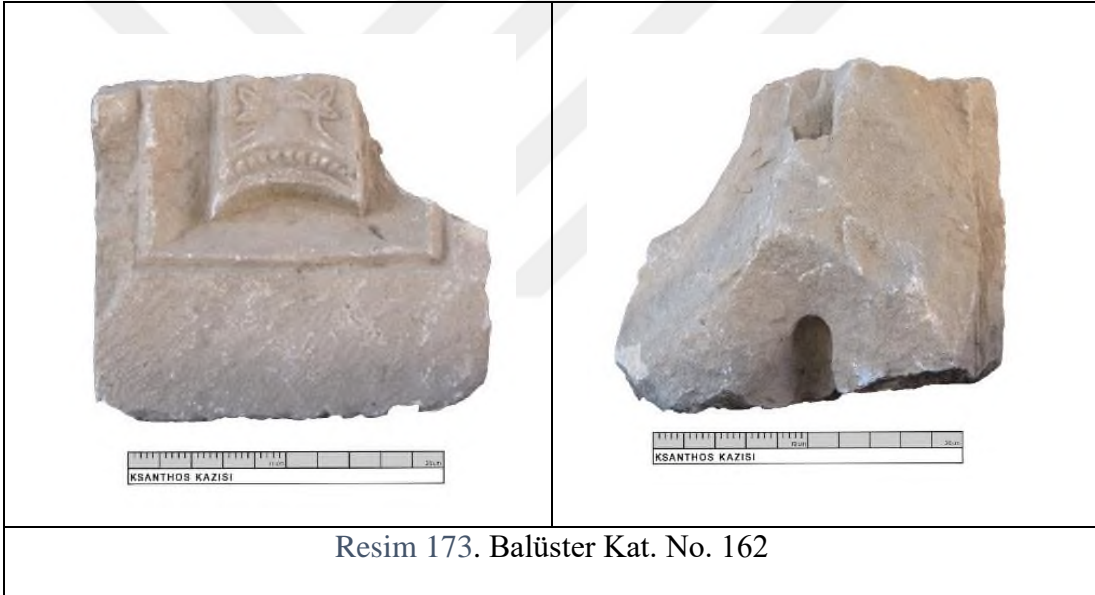

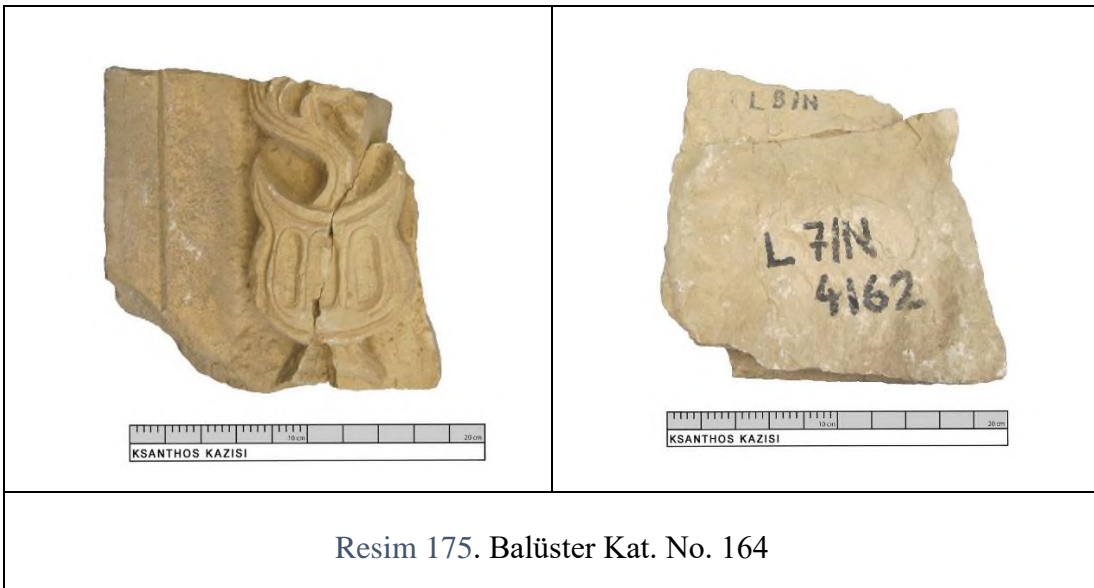

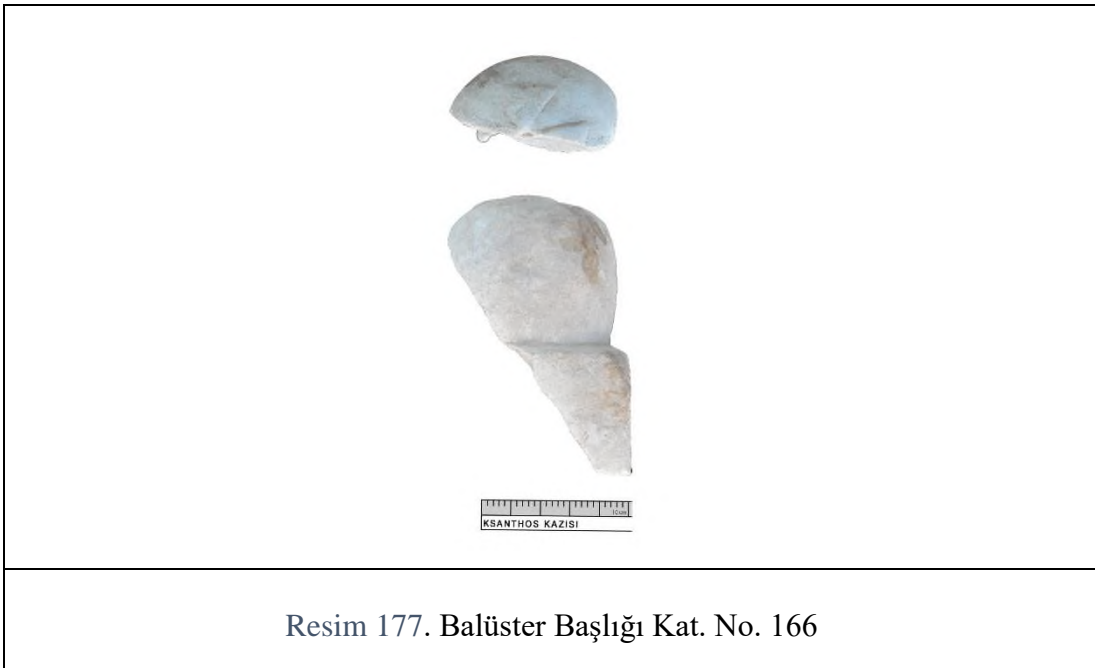



Resim 178. Sütun Başlığı Kat. No. 167



Resim 179. Sütun Başlığı Kat. No. 168



Resim 180. Sütun Başlığı Kat. No. 169

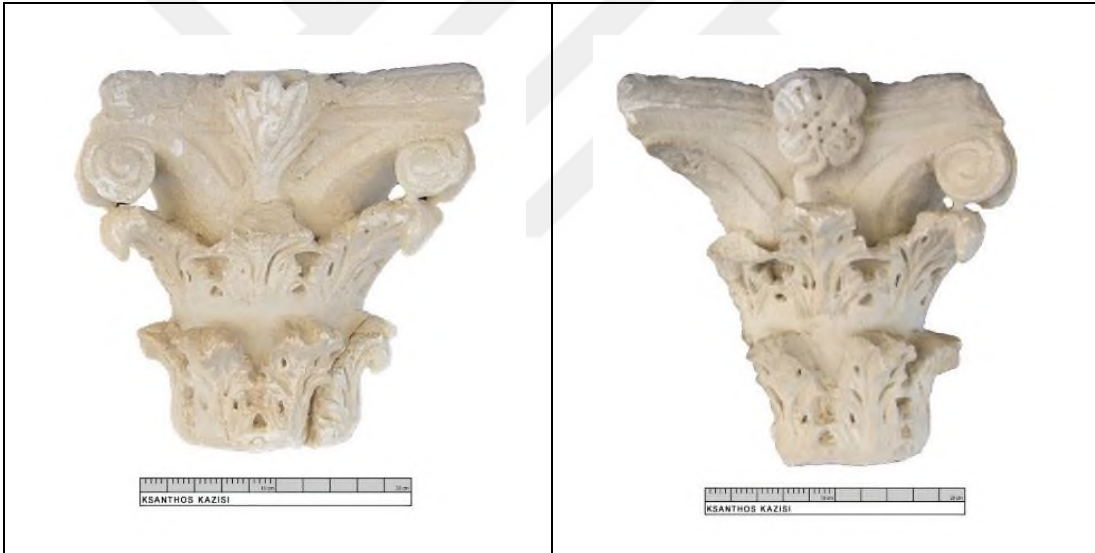

Resim 181. Sütun Başlığı Kat. No. 170



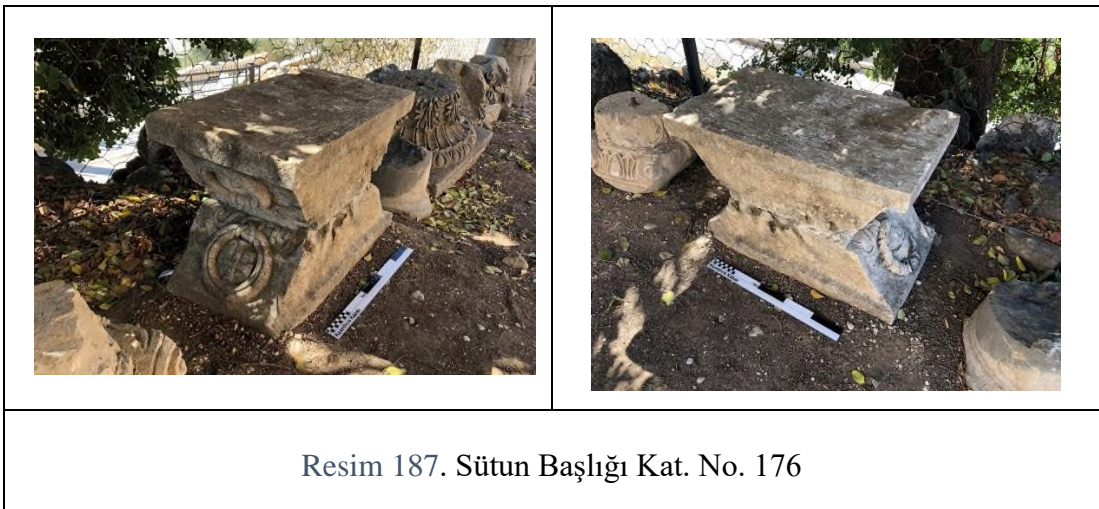

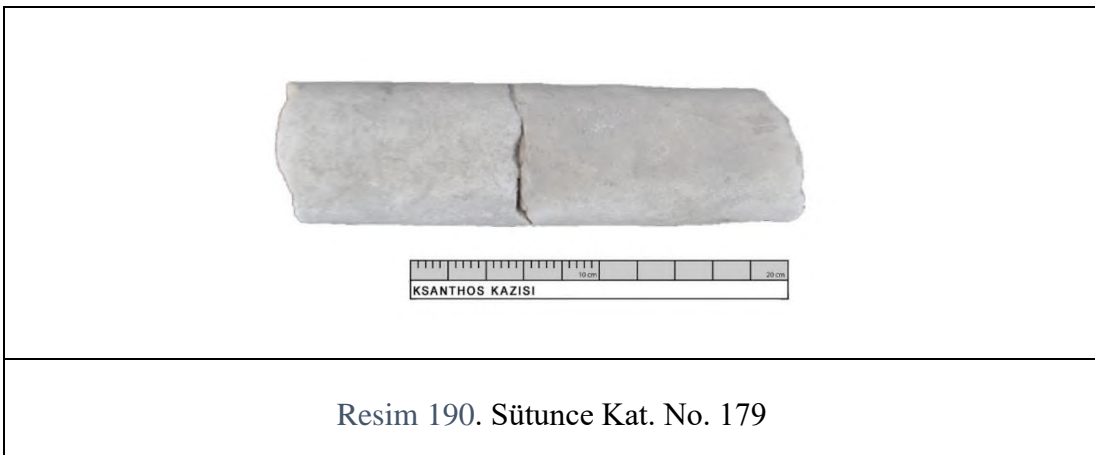

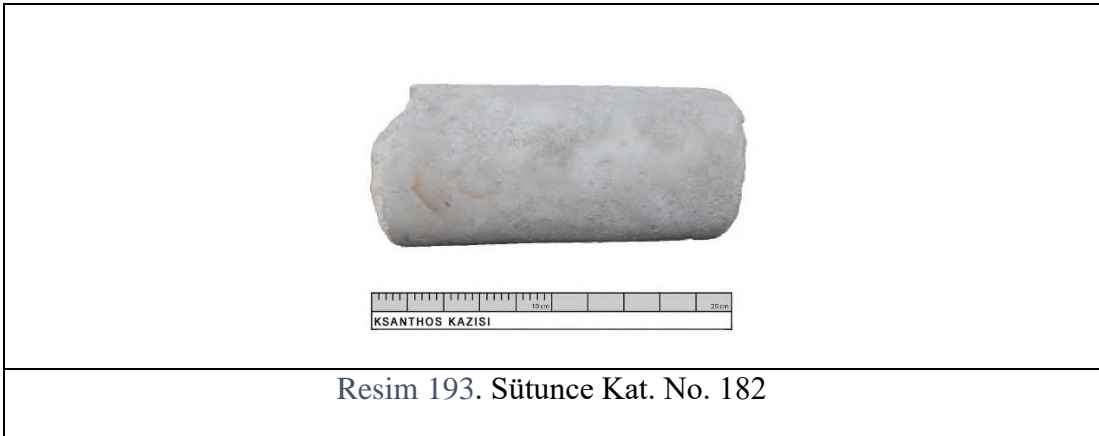
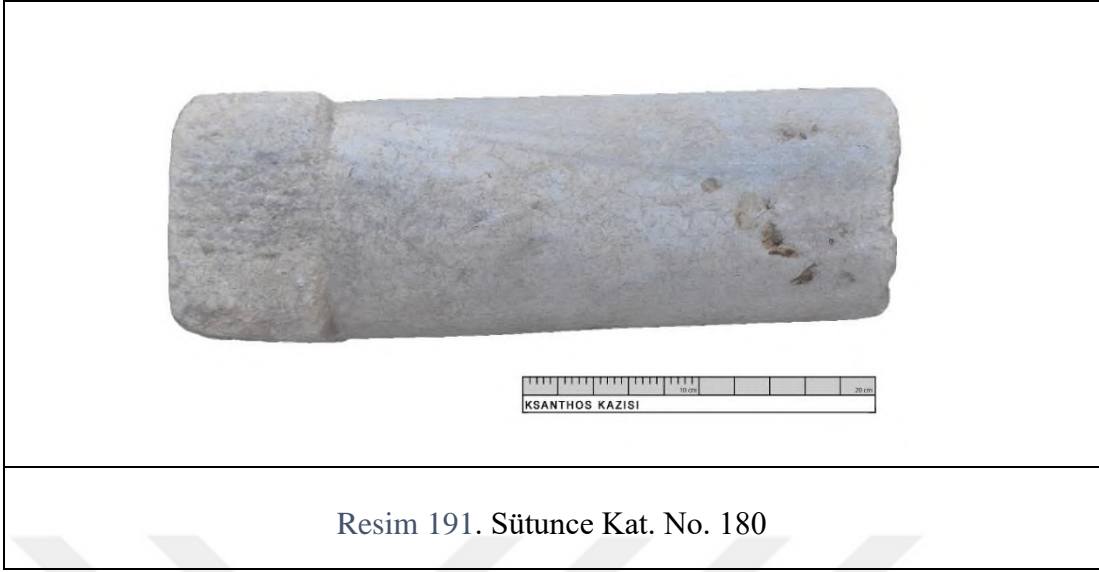



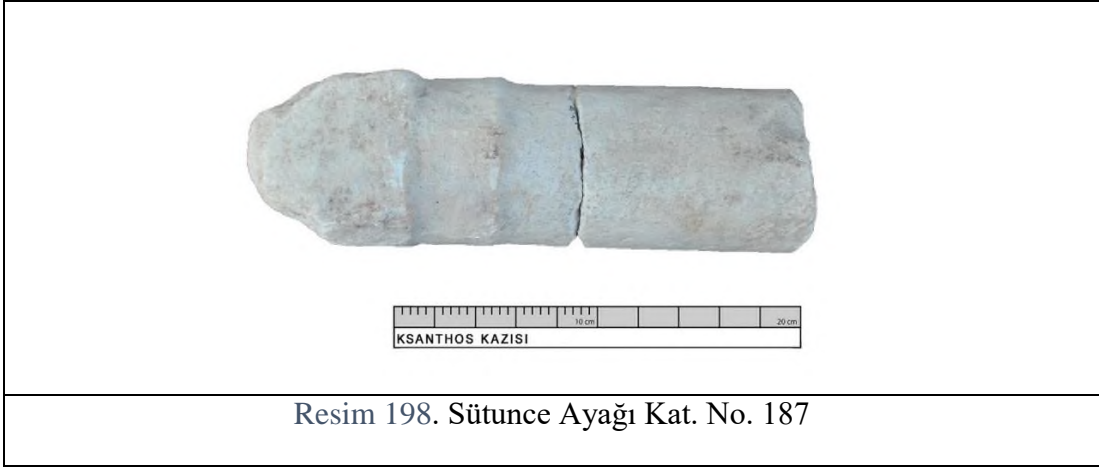



Resim 201. Sütunce Ayağı Kat. No. 190



Resim 202. Sütunce Ayağı Kat. No. 191



Resim 203. Sütunce Ayağı Kat. No. 192



Resim 204. Templon Arşitravı Kat. No. 193
(Sodini, 1980: Pl. XXXII).



Resim 205. Tempolon Arşitravı Kat. No. 194
(Sodini, 1980: Pl. XXXIV).



Resim 206. Tempolon Arşitravı Kat. No. 195
(Sodini, 1980: Pl. XXXI).



Resim 207. Lento Kat. No. 196
(Sodini, 2010, 337).



Resim 208. Lento Kat. No. 197

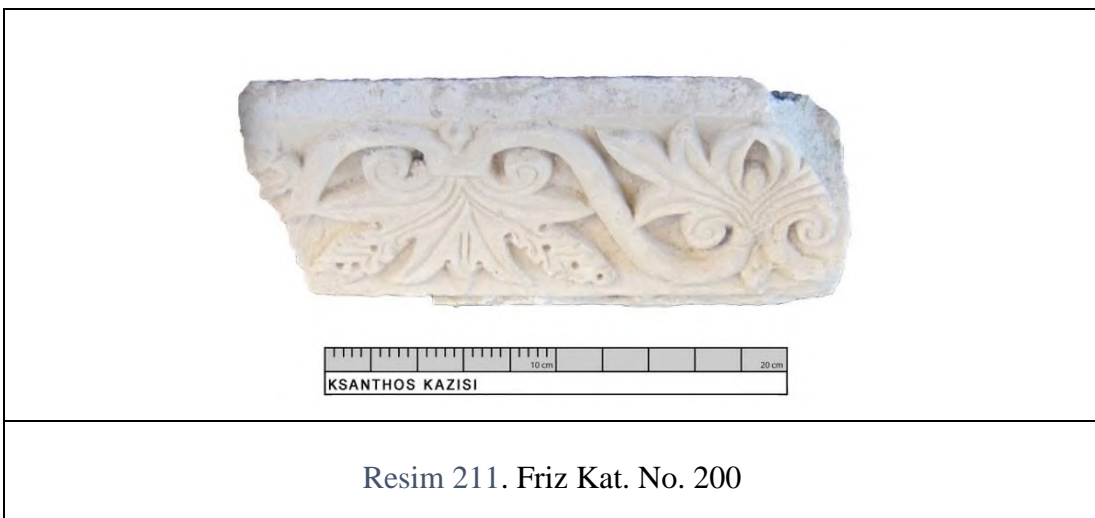





Resim 215. Friz Kat. No. 204



Resim 216. Söve Kat. No. 205



Resim 217. Söve Kat. No. 206





Resim 219. Altar Tablası Kat. No. 208



Resim 220. Altar Tablası Kat. No. 209
(Sodini, 1998, s.43).



Resim 221. Altar Tablası Kat. No. 210



Resim 222. Altar Tablası Kat. No. 211



Resim 223. Altar Tablası Kat. No. 212



Resim 224. Konsol Kat. No. 213



Resim 225. Konsol Kat. No. 214

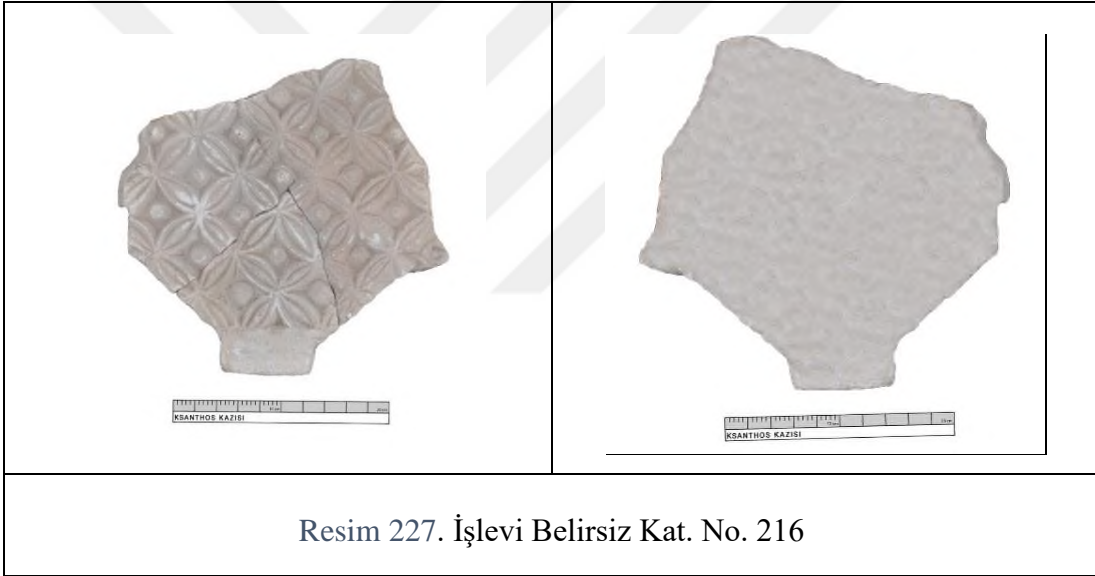



Resim 229. İşlevi Belirsiz Kat. No. 218

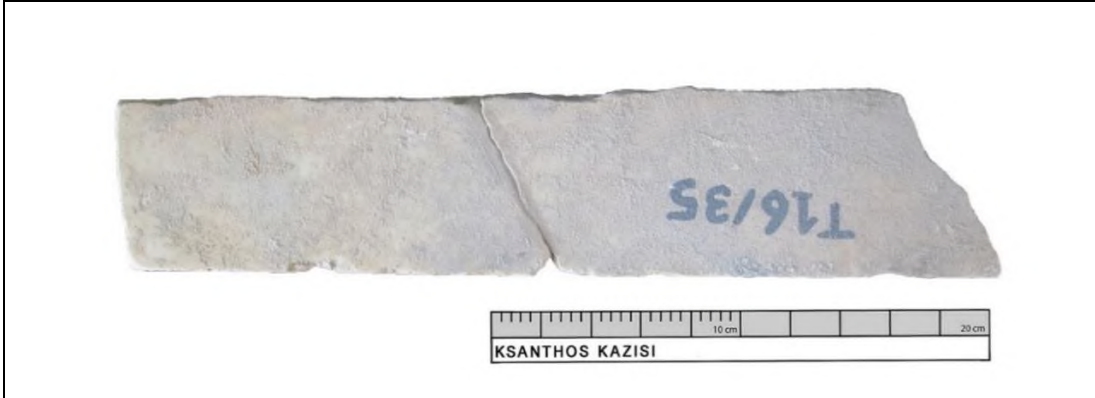
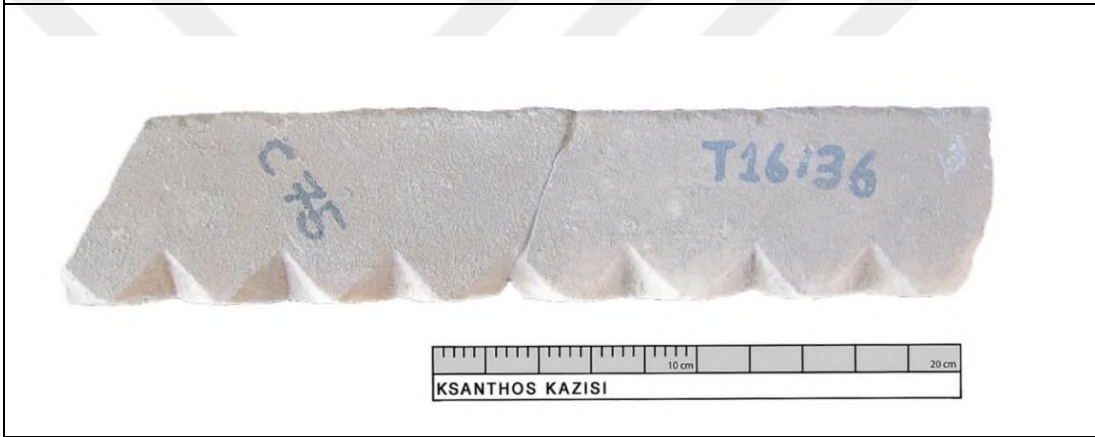

Resim 230. İşlevi Belirsiz Kat. No. 219

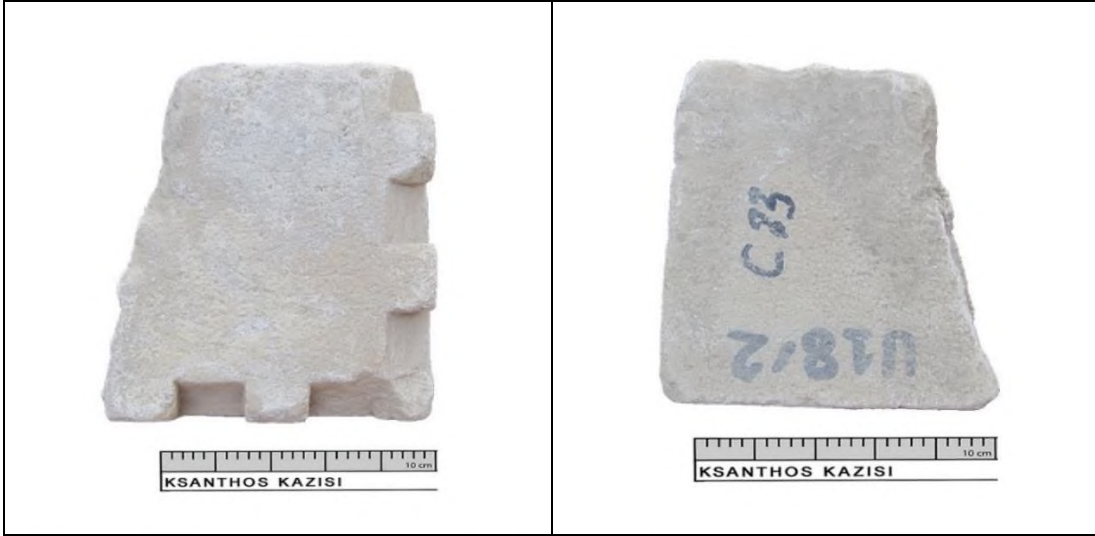

Resim 231. İşlevi Belirsiz Kat. No. 220



Resim 232. İşlevi Belirsiz Kat. No. 221



Resim 233. İşlevi Belirsiz Kat. No. 222





