

T.C.
TRAKYA ÜNİVERSİTESİ
FEN BİLİMLERİ ENSTİTÜSÜ

VAR OLANDAN BESLENMEK; PARAZİT MİMARİ

MEHMET LANK

YÜKSEK LİSANS TEZİ

MİMARLIK ANABİLİM DALI

Danışman: DR. ÖĞR. ÜYESİ SELİN ARABULAN

EDİRNE-2022

MEHMET LANK'ın hazırladığı “**VAR OLANDAN BESLENMEK; PARAZİT MİMARİ**” başlıklı bu tez, tarafımızca okunmuş, kapsam ve niteliği açısından Mimarlık Anabilim Dalında bir **Yüksek lisans tezi** olarak kabul edilmiştir.

Jüri Üyeleri:

İmza

Dr. Öğr. Üyesi Selin ARABULAN (Danışman)

.....

Prof. Dr. Sennur AKANSEL (Üye)

.....

Prof. Dr. Ayşe Nilay EVCİL (Üye)

.....

.....

.....

.....

.....

Tez Savunma Tarihi: 24/01/2022

Bu tezin Yüksek Lisans tezi olarak gerekli şartları sağladığını onaylarım.

İmza

Dr. Öğr. Üyesi Selin ARABULAN
Tez Danışmanı

.....

Trakya Üniversitesi Fen Bilimleri Enstitüsü onayı

.....

Prof. Dr. Hüseyin Rıza Ferhat KARABULUT

Fen Bilimleri Enstitüsü Müdürü

T.Ü.FEN BİLİMLERİ ENSTİTÜSÜ
MİMARLIK ANABİLİM DALI YÜKSEK LİSANS PROGRAMI
DOĞRULUK BEYANI

Trakya Üniversitesi Fen Bilimleri Enstitüsü, tez yazım kurallarına uygun olarak hazırladığım bu tez çalışmasında, tüm verilerin bilimsel ve akademik kurallar çerçevesinde elde edildiğini, kullanılan verilerde tahrifat yapılmadığını, tezin akademik ve etik kurallara uygun olarak yazıldığını, kullanılan tüm literatür bilgilerinin bilimsel normlara uygun bir şekilde kaynak gösterilerek ilgili tezde yer aldığını ve bu tezin tamamı ya da herhangi bir bölümünün daha önceden Trakya Üniversitesi ya da farklı bir üniversitede tez çalışması olarak sunulmadığını beyan ederim.

24 / 01 / 2022

Mehmet LANK

İmza

Yüksek Lisans Tezi
Var Olandan Beslenmek: Parazit Mimari
T.Ü. Fen Bilimleri Enstitüsü
Mimarlık Anabilim Dalı

ÖZET

Biyoloji alanında karşımıza çıkan simbiyoz kavramı, iki organizma arasındaki her türlü ilişkiyi tarif etmektedir. Parazitlik kavramı ise bu iki organizmadan birinin aralarındaki ilişkiden yarar sağladığı ve diğer organizmanın ise zarar gördüğü bir ilişki durumunu anlatmaktadır. Bu ilişkide konak durumundaki organizma parazit olarak tanımlanan organizmanın taşıyıcısı ve besin kaynağıdır. Bahsi geçen taşıyıcılar mimaride, kent sistemlerini oluşturan mevcut yapılardır ve bu yapılara eklenen yeni birimler ise parazit mimari örnekleri olarak anılmaktadır. Kısaca parazit mimari, konak yapı ile arasındaki ilişkiden beslenen, konağa uyum sağlayabilen, geçici ve sömürücü bir mimari biçim olarak tanımlanabilir. Fakat biyolojideki parazitlikten farklı olarak mimarideki parazitlikte konak yapı zarar görmez.

Bu çalışmada parazit mimarinin özellikleri belirlenip, literatürden ve internet arama motorlarından elde edilen ve parazit mimari örneği sayılan yüz adet yapının parazitlikleri değerlendirilmiştir.

Bu kapsamda çalışma beş bölümden oluşmaktadır.

Birinci bölümde çalışmanın amacı, önemi ve kapsamı vurgulanmıştır. Çalışma yapılırken karşılaşılan sorunlara ve bu soruların çözümlerine yer verilmiştir.

İkinci bölümde simbiyoz, parazit, parazit mimari kavramları ile parazit mimarinin tarihsel gelişimi araştırılmış ve bu araştırmalar dahilinde parazit mimarinin özellikleri belirlenmiştir.

Üçüncü bölümde, parazit mimari örneklerinin sistematik olarak derlenebilmesi için seçilen yöntem vurgulanmıştır. Bu bağlamda oluşturulan değerlendirme tablolarına ve bu tabloların oluşum aşamalarına yer verilmiştir.

Dördüncü bölümde literatürden ve internet arama motorlarından elde edilen örnekler hakkında bilgiler verilmiş ve yöntem bölümünde oluşturulan tablolar bu bilgiler ışığında doldurulmuştur.

Beşinci bölüm ise tüm örneklerin değerlendirmelerini ve varılan sonuçları kapsamaktadır.

Yıl : 2022

Sayfa Sayısı : 394

Anahtar Kelimeler : Simbiyoz, Parazit, Parazit Mimari, Parazit Mekân, Kentsel Parazit.

Master's Thesis
Living From Existing; Parasitic Architecture
Trakya University Institute of Natural Sciences
Department of Architecture

ABSTRACT

The concept of symbiosis, which we encounter in the field of biology, describes all kinds of relationships between two organisms. The concept of parasitism, on the other hand, describes a relationship in which one of these two organisms benefit from the relationship between them and the other organism is harmed. In this relationship, the host organism is the carrier and food source of the organism defined as the parasite. The aforementioned carriers are the existing structures that make up the urban systems, and the new units added to these structures are referred as parasitic architecture examples. In short, parasitic architecture can be defined as a temporary and exploitative architectural form that can adapt to the host, nourished by the relationship between the host and the building. However, unlike parasitism in biology, the host structure is not damaged in parasitism in architecture.

In this study, the characteristics of the parasite architecture were determined and the parasitism of hundred structures, which were obtained from the literature and web search engines and considered as examples of parasite architecture, were evaluated.

In the first chapter, the aim, importance and scope of the study are emphasized. The problems encountered during the study and the solutions to these questions are included.

In the second chapter, the concepts of symbiosis, parasite, parasite architecture and the historical development of parasitic architecture were investigated and the characteristics of parasitic architecture were determined within the scope of these studies.

In the third chapter, the chosen method for systematic compilation of parasite architecture examples is highlighted. In this context, the evaluation tables created and the stages of formation of these tables are included.

In the fourth chapter, information about the examples obtained from the literature and web search engines is given and the tables created in the method section are filled in the light of this information.

The fifth chapter covers the evaluations of all the examples and the conclusions reached.

Year : 2022

Number of Pages : 394

Keywords : Simbiosis, Parasite, Parasitic Architecture, Parasite Space, Urban Parasite.

ÖNSÖZ

Çalışmamın tüm aşamalarında bana yardımcı olan danışmanım Sayın Dr. Öğr. Üyesi Selin ARABULAN'a ve benden desteğini hiç esirgemeyen Atilla Lokman ŞAHİNCİ'ye teşekkür ederim.



İÇİNDEKİLER

KABUL VE ONAY	ii
DOĞRULUK BEYANI	iii
ÖZET.....	iv
ABSTRACT.....	vi
ÖNSÖZ	viii
İÇİNDEKİLER	ix
SİMGELER DİZİNİ.....	xiv
ÇİZELGELER DİZİNİ	xv
ŞEKİLLER DİZİNİ.....	xix
BÖLÜM 1. GİRİŞ.....	1
BÖLÜM 2. TEMEL KAVRAMLAR	3
2.1. Simbiyoz Kavramı.....	3
2.2. Parazit Mimari	4
2.3. Parazit Mimarinin Gelişim Süreci	6
2.4. Parazit Mimari Örneklerinin Özellikleri	7
2.4.1. Alandan Bağımsızlık.....	8
2.4.2. Yer Değiştirebilme.....	9
2.4.2.1. Esneklik	9
2.4.2.2. Boyut.....	10
2.4.2.3. Montaj Kolaylığı.....	11
2.4.2.4. Sürdürülebilirlik.....	12
2.4.3. Özgünlük.....	13
BÖLÜM 3. YÖNTEM	14
3.1. Künye	15
3.2. Parazitlik Özellikleri.....	15
3.3. Konak Bağlamında Parazitlik.....	17

BÖLÜM 4. BULGULAR	23
4.1. Konak Yapı Cephesine Eklemlenmiş Parazit Yapı Örnekleri.....	24
4.1.1. Settlement Units.....	24
4.1.2. Ballon For 2 Vienna.....	26
4.1.3. Parasitic Cells	29
4.1.4. La Bulle Pirate	31
4.1.5. Oase No.7.....	33
4.1.6. Clip-On	36
4.1.7. Wozoco	38
4.1.8. Parasite.....	41
4.1.9. Children's Room	44
4.1.10. Rucksack House.....	47
4.1.11. Manresa City Hall.....	50
4.1.12. RDF181.....	53
4.1.13. Para'site	55
4.1.14. Taka Tuka Land	58
4.1.15. Tree Huts.....	61
4.1.16. Prefab Parasite	64
4.1.17. Bio-Box.....	67
4.1.18. Self Defence / Pocket of Active Resistance.....	70
4.1.19. Concierge 001	73
4.1.20. Parasitic Emergency Shelters.....	76
4.1.21. Cirbuats	79
4.1.22. Ame-lot	82
4.1.23. City Wall Parasites.....	85
4.1.24. Manifest Destiny	88
4.1.25. Stairway Cinema.....	91
4.1.26. Ipervasi.....	94
4.1.27. A-Kamp 47	97
4.1.28. Homed.....	100
4.1.29. Sleeping Pods.....	104
4.1.30. Between Parasites and the City.....	107

4.2. Konak Yapının Çatısına ya da Üstüne Eklemlenmiş Parazit Yapı Örnekleri ...	111
4.2.1. Rooftop Office	111
4.2.2. Parasite Las Palmas / The Green Exhibition House	115
4.2.3. Loft Cube	119
4.2.4. Didden Village	123
4.2.5. Growing House	127
4.2.6. House Attack.....	130
4.2.7. Tuby / National Modern Art Museum of Poznan	132
4.2.8. Hotel Everland	135
4.2.9. Tayson House	138
4.2.10. Nomiya.....	140
4.2.11. The 9 April Garden	143
4.2.12. The Cube.....	146
4.2.13. Your Rainbow Panorama.....	150
4.2.14. A Room for London.....	153
4.2.15. Fallen Star	156
4.2.16. Neossmann.....	159
4.2.17. 192 Shoreham Street.....	161
4.2.18. Støperiet.....	164
4.2.19. Detached / Cabin.....	167
4.2.20. Port9 New Bridge	169
4.2.21. Haven	172
4.2.22. Piñeiro House.....	175
4.2.23. Workshop in the City	178
4.2.24. A Sneak Peak	181
4.2.25. 3BOX.....	184
4.2.26. Dachkiez	186
4.2.27. Antepavilion.....	189
4.2.28. Hofstraat.....	193
4.2.29. Bridging Home	196
4.2.30. Casa Parasito.....	199
4.3. Konak Yapının İçine ya da Altına Eklemlenmiş Parazit Yapı Örnekleri.....	203

4.3.1. RedBall Project	203
4.3.2. S(ch)austall	206
4.3.3. Bunker Gallery.....	209
4.3.4. De Nieuwe Kerk Enstalasyonu	212
4.3.5. Slow Up-Rising.....	215
4.3.6. Hidden Studio	217
4.3.7. Light House.....	220
4.3.8. Tube Innsbruck	223
4.3.9. Brückenbunker.....	226
4.4. Konak Yapıların Arasına Eklemlenmiş Parazit Yapı Örnekleri.....	228
4.4.1. Bridge of Aspiration	228
4.4.2. Legal/Illegal	231
4.4.3. Sliver House.....	235
4.4.4. Energy Roof.....	238
4.4.5. Parasite Office.....	241
4.4.6. House Extension for a Cellist	244
4.4.7. Hong Kong Club Hotel	247
4.4.8. Chambre Suspendue	250
4.4.9. Heart.....	253
4.4.10. Keret House	256
4.4.11. Great James Street	259
4.4.12. Live Between Buildings.....	262
4.4.13. Jérôme Seydoux-Pathé Vakfı.....	264
4.4.14. Walk On / Balcony	268
4.4.15. Opod Tube House	270
4.5. Konak Yapıyı Saran Parazit Yapı Örnekleri	273
4.5.1. Michael Lee-Chin Crystal.....	273
4.5.2. Eiffel DNA.....	276
4.5.3. Eco-Pods	279
4.5.4. Dead End Parasite	282
4.5.5. Excrescent Utopia	285
4.5.6. Bow-House	288

4.5.7. Lamp Parasite	291
4.5.8. Constructed Cloud	294
4.5.9. Plug-In City 75.....	298
4.5.10. Parasitic CN Tower.....	301
4.5.11. Flux House.....	304
4.5.12. Hutong Bubble 218.....	308
4.5.13. The Niemeyer Sphere	311
4.5.14. Urbarasite.....	314
4.6. Konak Yapının Tesisatına Eklemlenmiş Parazit Yapı Örnekleri.....	317
4.6.1. paraSITE-I	317
4.6.2. paraSITE-II	320
BÖLÜM 5. DEĞERLENDİRME VE SONUÇ	322
KAYNAKLAR	349
ÖZGEÇMİŞ	368

SİMGELER DİZİNİ

Kısaltmalar

3D	:	3 Boyutlu (3 Dimensions)
ABD	:	Amerika Birleşik Devletleri
AI	:	Yapay Zekâ (Artificial Intelligence)
Bknz	:	Bakınız
BM	:	Birleşmiş Milletler
DLA	:	Difüzyon Sınırlı Agregasyon (Diffusion Limited Aggregation)
FSC	:	Orman Yönetim Konseyi (Forest Stewardship Council)
HVAC	:	Isıtma, Havalandırma ve İklimlendirme Sistemleri (Heating Ventilating and Air Conditioning)
IAAC	:	Katalonya İleri Mimarlık Enstitüsü (Institute for Advanced Architecture of Catalonia)
IoT	:	Nesnelerin İnterneti (Internet of Things)
LED	:	Işık Üreten Diyot (Light Emitting Diode)
MUMOK	:	Viyana Ludwig Vakfı Modern Sanat Müzesi (Museum Moderner Kunst Stiftung Ludwig Wien)
OSB	:	Yönlendirilmiş Yonga Levha (Oriented Strand Board)
PAR	:	Aktif Direniş Cebi (Pocket of Active Resistance)
PVC	:	Polivinil Klorür (Polyvinyl Chloride)
ROM	:	Royal Ontario Müzesi (Royal Ontario Museum)
UCSD	:	Kaliforniya San Diego Üniversitesi (University of California San Diego)
Vb	:	ve benzeri
YÖK	:	Yükseköğretim Kurulu
Yy	:	yüzyıl

ÇİZELGELER DİZİNİ

Çizelge 2.1. Simbiyoz Çeşitleri.....	4
Çizelge 3.1. Değerlendirme Çizelgesi Örneği.....	21
Çizelge 4.1. Settlement Units Değerlendirme Çizelgesi	25
Çizelge 4.2. Baloon For 2 Vienna Değerlendirme Çizelgesi	28
Çizelge 4.3. Parasitic Cells Değerlendirme Çizelgesi.....	30
Çizelge 4.4. La Bulle Pirate Değerlendirme Çizelgesi	32
Çizelge 4.5. Oase No.7 Değerlendirme Çizelgesi.....	35
Çizelge 4.6. Clip-On Değerlendirme Çizelgesi.....	37
Çizelge 4.7. Wozoco Değerlendirme Çizelgesi	40
Çizelge 4.8. Parasite Değerlendirme Çizelgesi	43
Çizelge 4.9. Children’s Room Değerlendirme Çizelgesi	46
Çizelge 4.10. Rucksack House Değerlendirme Çizelgesi.....	49
Çizelge 4.11. Manresa City Hall Değerlendirme Çizelgesi	52
Çizelge 4.12. RDF181 Değerlendirme Çizelgesi.....	54
Çizelge 4.13. Para’site Değerlendirme Çizelgesi.....	57
Çizelge 4.14. Taka Tuka Land Değerlendirme Çizelgesi	60
Çizelge 4.15. Tree Huts Değerlendirme Çizelgesi.....	63
Çizelge 4.16. Prefab Parasite Değerlendirme Çizelgesi.....	66
Çizelge 4.17. Bio-Box Değerlendirme Çizelgesi	69
Çizelge 4.18. Self Defence Değerlendirme Çizelgesi.....	72
Çizelge 4.19. Concierge 001 Değerlendirme Çizelgesi	75
Çizelge 4.20. Parasitic Emergency Shelters Değerlendirme Çizelgesi.....	78
Çizelge 4.21. Cirbuats Değerlendirme Çizelgesi	81
Çizelge 4.22. Ame-lot Değerlendirme Çizelgesi	84
Çizelge 4.23. City Wall Parasites Değerlendirme Çizelgesi.....	87
Çizelge 4.24. Manifest Destiny Değerlendirme Çizelgesi	90
Çizelge 4.25. Stairway Cinema Değerlendirme Çizelgesi.....	93
Çizelge 4.26. İpervasi Değerlendirme Çizelgesi.....	96
Çizelge 4.27. A-Kamp 47 Değerlendirme Çizelgesi.....	99
Çizelge 4.28. Homed Değerlendirme Çizelgesi	103

Çizelge 4.29. Sleeping Pods Değerlendirme Çizelgesi.....	106
Çizelge 4.30. Between Parasites and the City Değerlendirme Çizelgesi.....	110
Çizelge 4.31. Rooftop Office Değerlendirme Çizelgesi	114
Çizelge 4.32. Parasite Las Palmas Değerlendirme Çizelgesi.....	118
Çizelge 4.33. Loft Cube Değerlendirme Çizelgesi	122
Çizelge 4.34. Didden Village Değerlendirme Çizelgesi	126
Çizelge 4.35. Growing House Değerlendirme Çizelgesi	129
Çizelge 4.36. House Attack Değerlendirme Çizelgesi.....	131
Çizelge 4.37. Tuby Değerlendirme Çizelgesi	134
Çizelge 4.38. Hotel Everland Değerlendirme Çizelgesi	137
Çizelge 4.39. Tayson House Değerlendirme Çizelgesi.....	139
Çizelge 4.40. Nomiya Değerlendirme Çizelgesi.....	142
Çizelge 4.41. The 9 April Garden Değerlendirme Çizelgesi	145
Çizelge 4.42. The Cube Değerlendirme Çizelgesi	149
Çizelge 4.43. Your Rainbow Panorama Değerlendirme Çizelgesi	152
Çizelge 4.44. A Room for London Değerlendirme Çizelgesi.....	155
Çizelge 4.45. Fallen Star Değerlendirme Çizelgesi	158
Çizelge 4.46. Neossmann Değerlendirme Çizelgesi	160
Çizelge 4.47. 192 Shoreham Street Değerlendirme Çizelgesi	163
Çizelge 4.48. Støperiet Değerlendirme Çizelgesi	166
Çizelge 4.49. Detached Değerlendirme Çizelgesi.....	168
Çizelge 4.50. Port9 New Bridge Değerlendirme Çizelgesi.....	171
Çizelge 4.51. Haven Değerlendirme Çizelgesi	174
Çizelge 4.52. Piñeiro House Değerlendirme Çizelgesi.....	177
Çizelge 4.53. Workshop in the City Değerlendirme Çizelgesi	180
Çizelge 4.54. A Sneak Peak Değerlendirme Çizelgesi	183
Çizelge 4.55. 3BOX Değerlendirme Çizelgesi	185
Çizelge 4.56. Dachkiez Değerlendirme Çizelgesi.....	188
Çizelge 4.57. Antepavilion Değerlendirme Çizelgesi.....	192
Çizelge 4.58. Hofstraat Değerlendirme Çizelgesi.....	195
Çizelge 4.59. Bridging Home Değerlendirme Çizelgesi.....	198
Çizelge 4.60. Casa Parasito Değerlendirme Çizelgesi.....	202

Çizelge 4.61. Redball Project Değerlendirme Çizelgesi.....	205
Çizelge 4.62. S(ch)austall Değerlendirme Çizelgesi.....	208
Çizelge 4.63. Bunker Gallery Değerlendirme Çizelgesi.....	211
Çizelge 4.64. De Nieuwe Kerk Enstalasyonu Değerlendirme Çizelgesi	214
Çizelge 4.65. Slow Up-Rising Değerlendirme Çizelgesi.....	216
Çizelge 4.66. Hidden Studio Değerlendirme Çizelgesi	219
Çizelge 4.67. Light House Değerlendirme Çizelgesi.....	222
Çizelge 4.68. Tube Innsbruck Değerlendirme Çizelgesi	225
Çizelge 4.69. Brückenbunker Değerlendirme Çizelgesi	227
Çizelge 4.70. Bridge of Aspiration Değerlendirme Çizelgesi	230
Çizelge 4.71. Legal/Illegal Değerlendirme Çizelgesi	234
Çizelge 4.72. Sliver House Değerlendirme Çizelgesi.....	237
Çizelge 4.73. Energy Roof Değerlendirme Çizelgesi	240
Çizelge 4.74. Parasite Office Değerlendirme Çizelgesi.....	243
Çizelge 4.75. House Extension for a Cellist Değerlendirme Çizelgesi.....	246
Çizelge 4.76. Hong Kong Club Hotel Değerlendirme Çizelgesi	249
Çizelge 4.77. Chambre Suspendue Değerlendirme Çizelgesi.....	252
Çizelge 4.78. Heart Değerlendirme Çizelgesi.....	255
Çizelge 4.79. Keret House Değerlendirme Çizelgesi	258
Çizelge 4.80. Great James Street Değerlendirme Çizelgesi.....	261
Çizelge 4.81. Live Between Buildings Değerlendirme Çizelgesi.....	263
Çizelge 4.82. Jérôme Seydoux-Pathé Vakfı Değerlendirme Çizelgesi.....	267
Çizelge 4.83. Walk On Değerlendirme Çizelgesi	269
Çizelge 4.84. Opod Tube House Değerlendirme Çizelgesi	272
Çizelge 4.85. Michael Lee-Chin Crystal Değerlendirme Çizelgesi.....	275
Çizelge 4.86. Eiffel DNA Değerlendirme Çizelgesi.....	278
Çizelge 4.87. Eco-Pods Değerlendirme Çizelgesi	281
Çizelge 4.88. Dead End Parasite Değerlendirme Çizelgesi	284
Çizelge 4.89. Excrescent Utopia Değerlendirme Çizelgesi	287
Çizelge 4.90. Bow-House Değerlendirme Çizelgesi	290
Çizelge 4.91. Lamp Parasite Değerlendirme Çizelgesi.....	293
Çizelge 4.92. Constructed Cloud Değerlendirme Çizelgesi.....	297

Çizelge 4.93. Plug-In City 75 Değerlendirme Çizelgesi.....	300
Çizelge 4.94. Parasitic CN Tower Değerlendirme Çizelgesi.....	303
Çizelge 4.95. Flux Haus Değerlendirme Çizelgesi	307
Çizelge 4.96. Hutong Bubble 218 Değerlendirme Çizelgesi	310
Çizelge 4.97. The Niemeyer Sphere Değerlendirme Çizelgesi	313
Çizelge 4.98. Urbarasite Değerlendirme Çizelgesi	316
Çizelge 4.99. paraSITE-I Değerlendirme Çizelgesi.....	319
Çizelge 4.100. paraSITE-II Değerlendirme Çizelgesi	321
Çizelge 5.1. Parazitlik Özellikleri Karşılaştırma Çizelgesi.....	323
Çizelge 5.2. Konak ile İlişki Karşılaştırma Çizelgesi	336
Çizelge 5.3. Çağdaş ek ile parazit mimari arasındaki farklar	346

ŞEKİLLER DİZİNİ

Şekil 2.1. Canlılar arasında simbiyotik ilişkiler	3
Şekil 2.2. Ökse otu ile ağaç arasındaki parazitik ilişki	5
Şekil 2.3. Köprü ile yeni ek arasındaki parazitik ilişki	6
Şekil 2.4. Alandan bağımsızlık; Heart ve Hidden Studio	8
Şekil 2.5. Yer değiştirme; farklı konaklara eklenmiş Rucksack House	9
Şekil 2.6. Parazit mimaride fiziksel esneklik; The Cube, mekânsal esneklik; Homed... ..	10
Şekil 2.7. Boyut; Excrescent Utopia ve Keret House	11
Şekil 2.8. Parazit mimaride montaj kolaylığı; Sleeping Pods	12
Şekil 2.9. Kendi kendine yeten bir yapı; Parasitic Emergency Shelters	12
Şekil 2.10. Kentsel bir odak noktası; Parasite Office	13
Şekil 4.1. Parazit-konak yapı ilişkileri	23
Şekil 4.2. Settlement Units'e ait bir görsel	24
Şekil 4.3. Baloon For 2 Vienna'ya ait fotoğraflar	26
Şekil 4.4. Baloon For 2 Vienna'nın şişirilme aşamalarına ait fotoğraflar	27
Şekil 4.5. Parasitic Cells'e ait çizimler	29
Şekil 4.6. La Bulle Pirate'e ait fotoğraflar	31
Şekil 4.7. Oase No.7'a ait görseller	33
Şekil 4.8. Oase No.7'a ait fotoğraflar	34
Şekil 4.9. Clip-On'a ait iç ve dış mekân fotoğrafları	36
Şekil 4.10. Wozoco'nun konsollarını gösteren bir fotoğraf	38
Şekil 4.11. Wozoco'ya ait fotoğraflar	39
Şekil 4.12. Parasite'a ait fotoğraflar	41
Şekil 4.13. Parasite'a ait taşıyıcı modellemesi ve yapının fotoğrafları	42
Şekil 4.14. Children's Room'a ait bir fotoğraf	44
Şekil 4.15. Children's Room'a ait kesitler ve iç mekân fotoğrafları	45
Şekil 4.16. Rucksack House'a ait fotoğraflar	47
Şekil 4.17. Rucksack House'un montajına ve iç mekânına ait fotoğraflar	48
Şekil 4.18. Manresa City Hall'a ait çizimler	50
Şekil 4.19. Manresa City Hall'a ait fotoğraflar	51
Şekil 4.20. RDF181'a ait fotoğraflar	53

Şekil 4.21. Para'site'a ait oluşum şemaları	55
Şekil 4.22. Para'site'a ait fotoğraflar	56
Şekil 4.23. Taka Tuka Land'e ait iç ve dış mekân fotoğrafları.....	58
Şekil 4.24. Taka Tuka Land 'e ait plan, kesit ve modelleme	59
Şekil 4.25. Tree Huts'a ait fotoğraflar	61
Şekil 4.26. Farklı yapı cephelerine eklenmiş Tree Huts	62
Şekil 4.27. Prefab Parasite'a ait fotoğraflar	64
Şekil 4.28. Prefab Parasite'a ait plan, kesit ve görünüşler	65
Şekil 4.29. Bio-Box'a ait oluşum şemaları	67
Şekil 4.30. Bio-Box'a ait fotoğraflar	68
Şekil 4.31. La Defence'in iç duvarlarına bağlanan PAR modülleri.....	70
Şekil 4.32. PAR'a ait çizim ve modellemeler	71
Şekil 4.33. Concierge 001'a ait fotoğraflar	73
Şekil 4.34. Concierge 001'in iç mekânına ve ulaşımına ait fotoğraflar.....	74
Şekil 4.35. Parasitic Emergency Shelters'a ait fotoğraflar.....	76
Şekil 4.36. Parasitic Emergency Shelters'in taşınma diyagramları	77
Şekil 4.37. Cirbuats'a ait modelleme görseli ve fotoğraflar	79
Şekil 4.38. Cirbuats'ın alana taşınmasına ait fotoğraflar	80
Şekil 4.39. Ame-lot'a ait görseller	82
Şekil 4.40. Ame-lot'a ait cephe hareketleri.....	83
Şekil 4.41. Porta Venezia'da geliştirilmiş 3 farklı öneri.....	85
Şekil 4.42. Via Padova, Piazza Corvetto, Via Ripamonti ve Piazza Libia için geliştirilmiş farklı öneriler.....	86
Şekil 4.43. Manifest Destiny'ye ait fotoğraflar.....	88
Şekil 4.44. Manifest Destiny'nin üretimi ve alana taşınma aşamaları.....	89
Şekil 4.45. Stairway Cinema'ya ait eskiz, modelleme ve maket	91
Şekil 4.46. Stairway Cinema'ya ve yapının yapımına ait fotoğraflar	92
Şekil 4.47. Ipervasi'ye ait bir görsel	94
Şekil 4.48. Ipervasi'ye ait görseller ve çizimler.....	95
Şekil 4.49. A-Kamp 47'a ait fotoğraflar	97
Şekil 4.50. A-Kamp 47'a ait iskeletonin görselleri.....	98
Şekil 4.51. Homed'un konak binaya eklenme diyagramları	100

Şekil 4.52. Homed'un iç ve dış mekân görselleri	101
Şekil 4.53. Homed'a ait oluşum şeması ve farklı işlevdeki kapsüller	102
Şekil 4.54. Sleeping Pods'a ait görseller.....	104
Şekil 4.55. Sleeping Pods'un oluşum diyagramı ve iç mâkan görselleri	105
Şekil 4.56. Between Parasites and the City'e ait bir görsel	107
Şekil 4.57. Between Parasites and the City'e ait diyagramlar	108
Şekil 4.58. Between Parasites and the City'e ait farklı tipolojiler	109
Şekil 4.59. Rooftop Office'e ait bir fotoğraf.....	111
Şekil 4.60. Rooftop Office'e ait çizim ve diyagramlar	112
Şekil 4.61. Rooftop Office'e ait plan, iç mekân görselleri, kesit ve maket	113
Şekil 4.62. Parasite Las Palmas'a ait fotoğraflar	115
Şekil 4.63. Parasite Las Palmas'a ait çizimler	116
Şekil 4.64. Yapının iç mekânına ve taşınma/yapım aşamalarına ait görseller.....	117
Şekil 4.65. Loft Cube'e ait iç ve dış mekân görselleri	119
Şekil 4.66. Loft Cube'e ait farklı tipolojiler ve yapının alana vinçle taşınması.....	120
Şekil 4.67. Loft Cube'e ait farklı plan tipolojileri.....	121
Şekil 4.68. Didden Village'e ait bir fotoğraf.....	123
Şekil 4.69. Didden Village'e ait dış ve iç mekân fotoğrafları.....	124
Şekil 4.70. Didden Village'e ait plan ve kesitler	125
Şekil 4.71. Growing House'a ait fotoğraflar	127
Şekil 4.72. Growing House'a ait çizimler ve iç mekân görselleri	128
Şekil 4.73. House Attack'ın farklı binaların çatılarına eklememesi	130
Şekil 4.74. Tuby'e ait bir modelleme ve bir görünüş.....	132
Şekil 4.75. Tuby'e ait bir plan çizimi ve bir iç mekân modellemesi	133
Şekil 4.76. Hotel Everland'in farklı yerlerde sergilenişine ait görseller.....	135
Şekil 4.77. Hotel Everland'in iç mekânına ve yapımına ait görseller.....	136
Şekil 4.78. Tayson House'a ait iç ve dış mekân fotoğrafları	138
Şekil 4.79. Nomiya'nın Palais de Tokyo'nun çatısındaki konumu.....	140
Şekil 4.80. Nomiya'nın iç mekânına ve dış kabuğuna ait görseller.....	141
Şekil 4.81. The 9 April Garden'a ait görseller	143
Şekil 4.82. The 9 April Garden'a ait plan ve kesit.....	144
Şekil 4.83. The Cube'ün farklı konumlardaki görselleri.....	146

Şekil 4.84. Yemek yeme alanının farklı düzenlerine ait planlar ve iç mekân görselleri	147
Şekil 4.85. Yapının farklı noktalarına ait sistem kesitleri ve farklı mevsimlere göre ısıtma-aydınlatma-havalandırma modellemeleri.....	148
Şekil 4.86. Your Rainbow Panorama'ya ait bir fotoğraf	150
Şekil 4.87. Your Rainbow Panorama'ya ait iç ve dış mekân fotoğrafları.....	151
Şekil 4.88. A Room for London'a ait görseller.....	153
Şekil 4.89. Yapının iç mekânına ve taşınmasına ait görseller.....	154
Şekil 4.90. Fallen Star'a ait bir fotoğraf.....	156
Şekil 4.91. Fallen Star'a ait dış ve iç mekân fotoğrafları.....	157
Şekil 4.92. Neossmann'a ait görseller.....	159
Şekil 4.93. 192 Shoreham Street'e ait görseller	161
Şekil 4.94. 192 Shoreham Street'e ait çizimler.....	162
Şekil 4.95. Støperiet'e ait bir fotoğraf.....	164
Şekil 4.96. Støperiet'e ait fotoğraflar	165
Şekil 4.97. Detached'e ait iç ve dış mekân görselleri	167
Şekil 4.98. Port Neuf üzerindeki yapıya ait görseller	169
Şekil 4.99. Port9 New Bridge'e ait görseller	170
Şekil 4.100. Haven'e ait görseller	172
Şekil 4.101. Haven'e ait çizimler	173
Şekil 4.102. Piñeiro House'a ait fotoğraflar	175
Şekil 4.103. Piñeiro House'a ait çizimler ve iç mekân fotoğrafları.....	176
Şekil 4.104. Workshop in the City'ye ait görseller	178
Şekil 4.105. Workshop in the City'ye ait iç mekân görselleri	179
Şekil 4.106. Yapıya ait kesit ve oluşum diyagramı.....	179
Şekil 4.107. A Sneak Peak'e ait bir modelleme.....	181
Şekil 4.108. A Sneak Peak'e ait çizimler ve iç-dış mekân modellemeleri	182
Şekil 4.109. 3BOX'a ait görseller	184
Şekil 4.110. Dachkiez'e ait modellemeler	186
Şekil 4.111. Dachkiez'e ait çizim ve modellemeler.....	187
Şekil 4.112. Antepavilion'a ait görseller	189
Şekil 4.113. Yapıya ait plan ve iç mekân görselleri.....	190

Şekil 4.114. Yapıya ait taşıyıcı-kaplama görselleri ve oluşum şemaları	191
Şekil 4.115. Hofstraat'a ait görseller.....	193
Şekil 4.116. Yapıya ait plan ve kesit.....	194
Şekil 4.117. Ek yapının iç mekân görselleri	194
Şekil 4.118. Bridging Home'a ait bir fotoğraf	196
Şekil 4.119. Bridging Home'a ait fotoğraflar ve bir maket	197
Şekil 4.120. Casa Parasito'ya ait görseller.....	199
Şekil 4.121. Casa Parasito'ya ait kat planları.....	200
Şekil 4.122. Yapının iç mekânına ait fotoğraflar ve kesit görselleri.....	201
Şekil 4.123. Mevcut yapıların altlarına eklenen RedBall Project	203
Şekil 4.124. RedBall Project'in farklı şehir, farklı yapı ve farklı eklemleme çeşitlerine ait fotoğraflar.....	204
Şekil 4.125. S(ch)austall'a ait dış ve iç mekân fotoğrafları	206
Şekil 4.126. S(ch)austall'ın vinç ile taşınması ve çizimleri.....	207
Şekil 4.127. Bunker Gallery'ye ait diyagramlar	209
Şekil 4.128. Bunker Gallery'ye ait modellemeler ve taşıyıcı sistem görseli	210
Şekil 4.129. De Nieuwe Kerk Enstalasyonu'na ait bir görsel.....	212
Şekil 4.130. De Nieuwe Kerk Enstalasyonu'na ait görseller ve bir plan.....	213
Şekil 4.131. Slow Up-Rising'e ait görseller.....	215
Şekil 4.132. Hidden Studio'ya ait görseller	217
Şekil 4.133. Hidden Studio'nun hareket sistemine ait görseller	218
Şekil 4.134. Light House'a ait modellemeler.....	220
Şekil 4.135. Light House'a ait iç ve dış mekân görselleri	221
Şekil 4.136. Tube Innsbruck'a ait görseller	223
Şekil 4.137. Sırasıyla Bratislava, Köln, Linz, Londra, Merano ve Paris'te uygulanmış Tube'a ait görseller	224
Şekil 4.138. Brückenbunker'e ait oluşum şeması ve görseller	226
Şekil 4.139. Bridge of Aspiration'a ait fotoğraflar	228
Şekil 4.140. Bridge of Aspiration'a ait iç-dış mekân fotoğrafları, yapıyı oluşturan kare çerçevelerin çizimleri ve bir perspektif kesit	229
Şekil 4.141. Legal/Illegal 'e ait görseller	231
Şekil 4.142. Legal/Illegal'e ait tasarım kararları.....	232

Şekil 4.143. Legal/Illegal'e ait kat planları, iç-dış mekân fotoğrafları ve kesitler.....	233
Şekil 4.144. Sliver House'a ait ön (giriş) ve arka cephe fotoğrafları.....	235
Şekil 4.145. Sliver House'a ait iç mekân fotoğrafları, kat planları ve kesitler	236
Şekil 4.146. Energy Roof'a ait bir görsel.....	238
Şekil 4.147. Energy Roof'a ait görseller ve bir kesit	239
Şekil 4.148. Parasite Office'e ait görseller.....	241
Şekil 4.149. Parasite Office'e ait kat planları, kesit ve iç mekân görselleri	242
Şekil 4.150. House Extension for a Cellist'e ait gündüz ve gece görselleri	244
Şekil 4.151. House Extension for a Cellist'e ait ön cephe, arka cephe ve iç mekân görselleri.....	245
Şekil 4.152. Hong Kong Club Hotel'e ait oluşum şeması, modellemeler ve kesit	247
Şekil 4.153. Hong Kong Club Hotel'e ait kat planları, vaziyet planı ve kesit.....	248
Şekil 4.154. Chambre Suspendue'ye ait ön (giriş) ve arka cephe fotoğrafları	250
Şekil 4.155. Chambre Suspendue'ye ait iç mekân fotoğrafları ve bir kesit.....	251
Şekil 4.156. Heart'a ait görseller ve tasarım girdileri	253
Şekil 4.157. Heart'a ait modellemeler, kesit ve iç mekân görselleri.....	254
Şekil 4.158. Keret House'a ait 3 farklı öneri	256
Şekil 4.159. Keret House'a ait plan, kesit, kesit modelleme ve iç mekân görselleri	257
Şekil 4.160. Great James Street'e ait bir fotoğraf	259
Şekil 4.161. Great James Street'e ait iç mekân fotoğrafları, kat planları ve kesitler....	260
Şekil 4.162. Live Between Buildings'a ait farklı şehirler için farklı tasarımlarını gösteren görseller	262
Şekil 4.163. Jérôme Seydoux-Pathé Vakfı'na ait Des Gobelins Caddesi'nden çekilmiş bir fotoğraf	264
Şekil 4.164. Jérôme Seydoux-Pathé Vakfı'na ait dış/iç mekân fotoğrafları ve yeni eklenen modern kabuğun modelleme görselleri	265
Şekil 4.165. Jérôme Seydoux-Pathé Vakfı'na ait kat planları ve kesitler	266
Şekil 4.166. Walk On'a ait görseller.....	268
Şekil 4.167. Opod Tube House'a ait farklı yerleşim görselleri.....	270
Şekil 4.168. Opod Tube House'un prototipine ait dış ve iç mekân görselleri	271
Şekil 4.169. Michael Lee-Chin Crystal'a ait bir fotoğraf	273
Şekil 4.170. Michael Lee-Chin Crystal'a ait iç/dış mekân görselleri ve kesitler.....	274

Şekil 4.171. Eiffel DNA’ e ait görseller.....	276
Şekil 4.172. Eiffel DNA’ e ait strüktür oluşumu ve modellemeler.....	277
Şekil 4.173. Eco-Pods’a ait bir görsel.....	279
Şekil 4.174. Eco-Pods’a ait görseller, diyagramlar, plan ve kesitler	280
Şekil 4.175. Dead End Parasite’a ait bir görsel.....	282
Şekil 4.176. Dead End Parasite’a ait çizimler.....	283
Şekil 4.177. Excrescent Utopia’ya ait oluşum şeması ve çizimler	285
Şekil 4.178. Excrescent Utopia’ya ait görseller	286
Şekil 4.179. Bow-House’a ait görseller	288
Şekil 4.180. Bow-House’ya ait iç ve dış mekân fotoğrafları	289
Şekil 4.181. Lamp Parasite’a ait görseller	291
Şekil 4.182. Lamp Parasite’a ait plan, kesit ve görünüşler	292
Şekil 4.183. Constructed Cloud’a ait bir görsel	294
Şekil 4.184. Constructed Cloud’a ait oluşum şeması.....	295
Şekil 4.185. Constructed Cloud’a ait farklı tipolojiler.....	296
Şekil 4.186. Plug-in City’ye ait görseller.....	298
Şekil 4.187. Plug-in City’ye ait modüller	299
Şekil 4.188. Parasitic CN Tower’a ait görseller.....	301
Şekil 4.189. Parasitic CN Tower’a ait düşey sirkülasyon ve teras.....	302
Şekil 4.190. Flux Haus’a ait görseller.....	304
Şekil 4.191. Flux Haus’un oluşum şemaları ve hücrelerin farklı dağılımları	305
Şekil 4.192. Flux Haus’un her bir hücresinde bulunan SlinkyBot sistemi	306
Şekil 4.193. Flux Haus’un AI sisteminin hücreleri konumlandırmasına ait görseller ve hücrelerin hareket yörüngeleri	306
Şekil 4.194. Hutong Buble 218’e ait bir fotoğraf.....	308
Şekil 4.195. Hutong Buble 218’e ait dış ve iç mekân fotoğrafları.....	309
Şekil 4.196. The Niemeyer Sphere’e ait bir fotoğraf.....	311
Şekil 4.197. The Niemeyer Sphere’e ait kat planları, iç-dış mekân ve yapım aşaması fotoğrafları.....	312
Şekil 4.198. Urbarasite’a ait bir görsel.....	314
Şekil 4.199. Urbarasite’a ait vaziyet planı, modellemeler ve bir kesit.....	315
Şekil 4.200. paraSITE’a ait eskizler.....	317

Şekil 4.201. İglo tipi paraSITE'a ait görseller	318
Şekil 4.202. Uyku tulumu tipi paraSITE'a ait görseller.....	320



BÖLÜM 1

GİRİŞ

Kentsel yoğunluk, nüfus artışı ve bu artışa bağlı olarak kentsel alan yetersizlikleri, kısa sürede yeni potansiyel alan oluşturma isteği gibi nedenler mimaride yeni arayışlara neden olmuş ve parazit mimari kavramı ortaya çıkmıştır. Parazit, tutunduğu konağın hayatta kalmasına katkı sağlamayan, ancak hayatta kalabilmek için konaktan beslenen, eksik kalan tüm ihtiyaçlarını konaktan sağlayan bir organizma olarak tanımlanmaktadır (Myburg, 2014). Bu bağlamda parazit bina, tutunduğu konak binaya zarar vermeden kendi işlevini yerine getiren, konak bina ile ilişkileri zorlayan, içerde ve dışarda düzenlenebilen geçici ve sömürücü bir biçim olarak ifade edilebilmektedir (Pit, Steller & Streng, 2017).

Pratik ve ekonomik yeni yaşam alanları yaratma, arazi sıkıntısına çözümler sunma, yapıların sağır cephelerini işlevlendirme, mevcut yapılara değer katma, pratik yapım süreci ve zamandan tasarruf gibi imkanları sayesinde parazit mimari yaklaşımı her geçen gün daha önemli hale gelmektedir. Getirdiği tüm bu imkanlar ve yenilikler parazit mimari kavramının geleceğin önemli mimari yaklaşımlarından biri olduğunu göstermektedir ve bu sebeple tez kapsamında inceleme konusu olarak seçilmiştir.

Parazit mimari literatürde ilk olarak 1960'lı yıllarda ortaya çıkmış olsa da örneklerine daha çok 21.yy'da rastlanmaktadır. Nispeten yeni sayılan bu kavram hakkındaki kaynak eksikliği, parazitliğin tam olarak anlaşılmasına yol açmaktadır. Bu konu hakkındaki kaynaklar incelendiğinde örnekler üzerinden değerlendirme yapan çalışmaların çoğunlukta olduğunu görmekteyiz [El-Shorbagy, A. (2020); Kachri, G. (2009); Myburg, J. (2014); McDaniel, C. N. (2008); Yıldırım, S. (2013); Pit, M., Steller, K. & Streng, G. (2007); Üstün, B., Şensoy, G. (2018); Yıldırım, B. (2017);

Adhienides, D. (2005); Üstün Demirkaya, F., Maçka Kalfa, S. (2017); Yorgancıođlu, D., Seyman Güray, T. (2017); Akgün Gültekin, A., Birer, E. (2019)].

Bu çalışmada yukarıda listelenen kaynakların taraması yapılarak parazitliđin farklı tanımları, kavramın açıklamaları, örneklerinin fiziksel ve işlevsel özellikleri araştırılmıştır. Araştırmalar neticesinde parazit örneklerini daha ayrıntılı inceleyebilmek adına kriterler belirlenmiştir. Bu kriterler baz alınarak tablolar oluşturulmuş ve literatür ile internet kaynaklarında parazit olarak tanımlanmış yapılarda belirlenen kriterlerin doğrulaması yapılmıştır.



BÖLÜM 2

TEMEL KAVRAMLAR

Parazit tutunduğu konağın hayatta kalmasına katkı sağlamayan, ancak hayatta kalabilmek için konaktan beslenen, eksik kalan tüm ihtiyaçlarını konaktan sağlayan bir organizma olarak tanımlanmaktadır (Myburg, 2014).

Parazit kavramını daha iyi algılayabilmek için parazitliğin bir üst başlığı olan simbiyoz kavramına değinmek ve bu kavramı anlamak gereklidir.

2.1. Simbiyoz Kavramı

Simbiyoz kelime anlamı ile ‘ortak yaşam’ demektir. Birbirinden farklı, iki veya daha fazla tür arasındaki her türlü ilişkiyi ifade eder. Bu ilişki uzun ömürlü ya da kalıcı olabilir. Simbiyotik birliktelikler doğada, karasal bitkiler ile yakın ittifaklar oluşturan bakteri veya mantarlardan, okyanusun en derinliklerinde birlikte yaşayan dev boru kurtları ve kükürt oksitleyici bakteriler arasındakilere kadar yaygındır. İnsanlar bile eski bir simbiyozun hatırlatıcılığını (hücrelerinde mitokondri ve bir zamanlar simbiyotik bakteri olan organeller) taşır (Šijaković & Perić, 2017). Bu birliktelikte bulunan organizmalara simbiyon, bu simbiyonlardan daha küçük organizmaları vücudunda barındıran ve onun besin kaynağı olan büyük organizmalara da konak denmektedir.



Şekil 2.1. Canlılar arasında simbiyotik ilişkiler (*Bilimkurgukulubu*, 2020)

Simbiyotik bir ilişki içinde yaşayan organizmalar tamamen farklı özelliklere sahip olabilir. Kurokawa (1994); simbiyoz felsefesinin, birbirlerine ihtiyaç duyan canlıların ilişkisini tanımladığını ve bu canlılar arasında kısıtlamaların ve muhalefetin olduğunu belirtmektedir. Douglas (2010), simbiyozu herhangi bir kalıcı biyolojik etkileşim olarak algılamakta, Ahmedjian ve Paracer (2000), organizmaların sadece diğer organizmalarla ilişkili olarak çalıştığını belirtir.

Simbiyoz, simbiyonların fayda sağlama durumlarına göre mutualizm, kommensalizm ya da parazitizm olmak üzere üç alt başlığa ayrılmaktadır.

Çizelge 2.1. Simbiyoz Çeşitleri

SİMBOYOZ		
MUTUALİZM	KOMMENSALİZM	PARAZİTİZM
İlişkideki simbiyonların her ikisinin de bu ilişkiden fayda sağladığı durumdur.	İlişkideki simbiyonlardan birinin ilişkiden yarar sağladığı, diğerinin ise etkilenmediği durumdur.	İlişkideki simbiyonlardan biri yarar sağladığı, diğerinin ise bu ilişkiden zarar gördüğü durumdur.

Mimaride simbiyoz kavramı, yeni yapı ile mevcut bir yapı arasındaki her türlü yakın ilişkiyi ifade eder. Bu ilişkiler, doğada en az bir simbiyonun faydalanabileceği şekilde oluşturulmuştur. Bu faydalar mimariye yapısal, maddi, resmi veya mekânsal olarak doğrudan çevrilebilir (Šijaković & Perić, 2017).

2.2. Parazit Mimari

Parazit mimari ve parazit bina kavramlarını anlayabilmek kuşkusuz ‘Parazit nedir? Yaşamını nasıl sürdürür? Parazitle konağı arasındaki ilişki nasıldır?’ gibi sorulara verilen cevaplarda saklıdır. Biyoloji biliminin önemli konularından biri olan parazitler hayatta kalmak için başka bir canlıya tutunan, hayati ihtiyaçlarını konak adı verilen bu canlıdan sağlayan bir organizma olarak tanımlanmaktadır. Parazit ve konağı arasında ekolojik bir ilişki mevcuttur ve bu ilişki simbiyotiktir, yani birlikte yaşamayı gerektirir. Parazit, konağına zarar vermeden yaşamını devam ettirebileceği gibi, bazı durumlarda ölümüne de neden olabilir (Myburg, 2014).

Barnard ve Behnke (2005), parazitlerin, konağın besinlerinden ve toplayıcılık çabaları yoluyla elde edilen enejisinden, ayrıca ev sahibinin sağladığı korumadan ve termal olarak düzenlenmiş bir ortamdan yararlanarak sömürücü olduğunu belirtmektedir. Bir parazit, ev sahibinin davranışını kontrol altına alarak veya ev sahibinin görünüşünü değiştirerek fiziksel özelliklerini etkileyebilir.



Şekil 2.2. Ökse otu ile ağaç arasındaki parazitik ilişki (Tarlaser, 2020)

Parazit mimari, doğa modelini, biçimleri için üretici güç olarak kullanan bir tasarım olarak ve 20. yüzyılda kentin büyük, kalıcı ve statik binalarında zıt bir karakter olarak ortaya çıkmıştır. Bu nedenle, belirli çevresel koşullar altında büyüyen ve kendi bağlamlarına uyum sağlayan parazitik alan, yoğun yapılandırılmış şehirlerde mekânın genişlemesini sağlayan çözümlerin gerekliliğini düşünmek için bir başlangıç noktasıdır. Yalnızca düşük maliyetli ve geçici konaklama ihtiyacına değil, aynı zamanda mevcut olmayan alan sorununa da cevaplar vererek mevcut alanı genişletebilecek, kendi kendini organize eden ve uyarlanabilir bir sistemin ortaya çıkmasıdır (Kachri, 2009).

Parazit mimari, konak bina ve/veya binalarla güçlü ilişkiler kuran uyarlanabilir, geçici ve sömürücü biçimlerin mimarlığı olarak tanımlanır ve kentsel alanda alternatif mekân üretimini temel alan bir tasarım yaklaşımını ifade eder. Parazitik mimari kavramının öncüsü Alman mimar O. M. Ungers'tır. Ungers parazit mimarlığı büyük strüktürlerin kişisel amaçlarla, informal ve plansızca kullanılması olarak tanımlar. Bir

parazit mevcut alt yapılarla çalışmak ve bunları kendi yaşamı için kullanmak zorundadır (Pit, Steller & Streng, 2017).



Şekil 2.3. Köprü ile yeni ek arasındaki parazitik ilişki (<https://manuel Fuentes13.cgsociety.org/rlt2/under-the-bridge>)

Parazit mimari inşa edilen bir biçimi somutlaştıran ve dönüştüren bir mimari müdahale olarak da düşünülebilir. Parazit bina konak binayı yeniden tanımlar ve yapılandırır. Konak binaya parazit olma durumu o binanın mevcut strüktürüne eklenme, enerjisini kullanma olarak tanımlanır. Parazit bina bir sistemden diğer sisteme enerji transfer edebilme yeteneğine sahiptir (Christenson, 2014).

2.3. Parazit Mimarinin Gelişim Süreci

Parazit mimarinin özellikle II. Dünya Savaşı'ndan sonra hızlı ve sağlıksız kentleşmenin Sanayi Devrimi ile ortaya çıktığı ve modern mimarlığın bu sorunları eleştirip onlara çözüm aradığı, yeni akımlar getirdiği dönem fikirlerinin gelişmesi sonucu ortaya çıktığı savunulabilir. Çünkü söz konusu şartlardan sonra hızlı bir toparlanma ihtiyacı bu dönemde üretilen mimari ütopya önerileri sayısında artışa neden olmuştur. Her iki savaşın yıkıcı sonuçlarını ortadan kaldırarak, aynı zamanda şehri

eleştirerek sađlıksız ve düzensiz bir řehirde konut için yeni olasılıklar keřfetmek, yeniden planlamanın ana hedefi haline gelmiştir. Bu yaklaşımlar bilimsel gelişmeler ve teknolojik ilerlemeler tarafından şekillendirilmiş ve aynı zamanda Sanayi Devrimi'nin bir sonucu olan hızlı ve ucuz üretim fırsatlarından yararlanmaya çalışılmıştır. Parazitik mimari, yeni yapı malzemeleri ve yapım yöntemlerinin yanı sıra seri üretim süreçlerini tanıtan sanayi devriminin bir ürünü olarak da görülebilir (Şensoy & Üstün, 2018). Fakat parazit mimari ile bu düşünceler arasında bazı farklar vardır. Bu düşünceler genellikle kent ölçeğinde değerlendirilerek tasarlanmış ve öneriler bu bağlamda geliştirilmiştir. Parazit mimari ise bu düşüncelerin getirdiđi kent olgusuna tamamen karşıdır. O, var olan kent dokusuna ve alan kullanımına karşı olan bir tepkidir.

Literatür arařtırmalarının sonucunda ilk parazit yapı örneklerinin 1960'lı yıllarda ortaya çıktığı görülmüřtür. Erken dönem parazitler olarak adlandırabileceğimiz bu örnekler arasında Pascal Häusermann'ın Settlement Units'i (1962), Haus-Rucker-Co'nun Baloon For 2 Vienna (1967) ve Oase No.7'ı (1972), Jean-Louis Chanèac'ın Parasitic Cells'i (1968), Marcel Lachat'ın La Bulle Pirate'i (1970) ve Atelier van Lieshout'ın Clip-On'u (1997) sayılabilir. Bu örneklerin ortak noktası o dönemde var olan kentsel çevreyi eleştirmektir.

21.yy'a geldiğimizde ise parazit örneklerinin, bilimsel gelişmeler ve teknolojiler sayesinde gelişen sınırsız tasarım olanakları ile daha çağdaş formlara sahip olup daha güncel konulara değindikleri görülmektedir. Günümüzün en büyük sorunlarından biri olan arazilerin verimsiz kullanımı bu konuların başında gelmektedir. Ayrıca var olan imar yönetmeliklerini eleştiren, evsizlik ve yoksulluk gibi sorunlara dikkat çekmeye çalışan örneklerin sayısı da her geçen gün artmaktadır.

2.4. Parazit Mimarinin Örneklerinin Özellikleri

Parazit mimariyi diđer mimari yaklaşımlardan ayıran başlıca birkaç özelliđi bulunmaktadır. Literatür ve internet kaynakları üzerinden yapılan arařtırmalar sonucunda belirlenen bu özellikler; alandan bağımsızlık, yer değıştirebilme, esneklik, boyut, montaj, sürdürülebilirlik ve özgünlük olarak alt başlıklara ayrılmıştır. Burada dikkat edilmesi gereken en önemli husus tüm bu özelliklerin birbirini takip etmesidir. Her bir özellik, diđer bir özelliđin var olmasına olanak sağlamaktadır. Bir yapının

parazitliğinden bahsedebilmek için parazitin tüm bu özellikleri sağlaması gerekmektedir.

2.4.1. Alandan (Araziden) Bağımsızlık

Mimari parazitler, var olan yapılara nüfuz eden, hatta saldıran yapılar olarak tanımlanırlar. Ev sahibi yapıyla kurdukları ilişki göz önüne alındığında adapte edilebilir, kısa süreli ve sömürücü olma özellikleri taşırlar (Myburg, 2014).

Parazit mimari yaklaşımını, yerleşik olma veya göçebe olma arasındaki diyalektik ilişki bağlamında değerlendirmek mümkündür. Geçici mekânlar ve bu mekânlarda hayat bulan eylemler, göçebe olarak nitelendirilebilecek yeni yaşam biçimlerini doğururlar. Bu çerçevede parazit mimari ürününün yerle ve yerleşik düzenle kurduğu geçici ilişki, mimaride parazit kavramını ‘arazi kullanımına yaklaşımda kavramsal bir farklılık’ çerçevesinde tanımlamak mümkündür (Brown, 2003).

Parazit mimari stratejisinin geçicilik potansiyeli günümüz kentlerinde yapılaşmış çevre yoğunluğu dolayısıyla yaşanan yer sıkıntısı konusuyla da ilişkilendirilebilir. Bu örnekler, yapılar arasındaki boşluklara, var olan yapıların sağır duvarlarına, havalandırma tesisatlarına, çatılarına ya da kentsel altyapı elemanlarına eklenerek, boş araziye ihtiyaç duymaksızın var olabilme potansiyeli taşırlar (Yorgancıoğlu ve Seyman Güray, 2018). Bu noktada parazit bir yapının ‘parazitlendiği’ ilk noktanın mevcut yapıların arazileri olduğu söylenebilir. Parazitler bu alan ihtiyaçlarını dolaylı olarak mevcut yapılardan sağlarlar.



Şekil 2.4. Alandan bağımsızlık; Heart (solda) (*Inhabitat*, 2014c) ve Hidden Studio (sağda) (*Dezeen*, 2017b)

'Parazit' kelimesinin yer kullanımı anlamına gelmediğini algılamak yerine alan kullanımına yaklaşımda kavramsal bir farklılığa işaret ettiğini anlamak gerekir. Çünkü parazit mimari, geçici kullanım yoluyla mekânın kalıcılığını gelecekteki potansiyel olarak desteklemektedir. Böylece mekân, kentin yaşam döngüsü içerisindeki tesisin, fonksiyonların ve deneysel olayların yeri haline gelir ve mekânın bir tasarım özelliği olarak bu geçici geçişi elde etmesini sergiler (Brown, 2003).

2.4.2. Yer Değiştirebilme

Parazit mimari örneklerinin mevcut yapıların cephelerine, çatılarına, tesisatlarına ve birden fazla yapının arasına eklenilebilmeleri olası bazı durumlarda yer değiştirmelerine olanak sağlar. Bu yer değiştirme önceki eklenildikleri yapılar ile paralel fiziksel özelliklere sahip başka yapılara tekrar eklenilebilmeleri anlamındadır. Parazitlerin küçük hacimler kaplaması, tekil formlarda olmaları, prefabrik olarak üretilmesi ve takılıp-sökülebilmeleri yer değiştirebilmelerini kolaylaştırmaktadır.



Şekil 2.5. Yer değiştirme; farklı konaklara eklenmiş Rucksack House (*Inhabitat*, 2012)

Yer değiştirebilme özelliği bu tez kapsamında üst başlık olarak alınmış olsa da aslında esneklik, boyut, montaj ve sürdürülebilirlik kavramları ile birlikte hareket etmektedir.

2.4.2.1. Esneklik

Esneklik parazit mimarinin en belirgin özellikleri arasındadır. Mevcut yapılara eklenme, parazit mimari örneklerinin esnek ve adapte edilebilir olmasını gerekli kılar. Bu mimari parazitlerin bazıları daha kalıcı strüktürlerden meydana gelirken,

kentsel mekânlarda ya da donatılarda belli bir zaman diliminde varlığını sürdürerek geçici eylemleri barındıran, hareketli ve taşınabilir olan örnekler çoğunluktadır. Bu da mimarinin kalıcı olma savına ve durağanlığına alternatif olacak şekilde ‘göçebe mekânlar’ tartışmasını beraberinde getirir (Kachri, 2009). Burdan da anlaşılacağı gibi yer değiştirebilme ile esneklik birbirini destekleyen iki özelliktir.

Ayrıca parazit bir yapının esnekliği, o parazitin tasarımıyla da ilgilidir. Fonksiyonel anlamdaki bu esneklik, parazitin mevcut konağından ayrılıp başka bir konağa eklemleendiğinde farklı fonksiyonlara cevap verebilmesini sağlamaktadır. Bunu sağlayabilmek için parazitin açık planlı olarak tasarlanmış olması gerekir. Bu özelliği parazit yapının esnekliğinin yanında işlevsel olarak sürdürülebilir olmasını da desteklemektedir.



Şekil 2.6. Parazit mimaride fiziksel esneklik; The Cube (üstte) (ArchDaily, 2012b), mekânsal esneklik; Homed (altta) (ArchDaily, 2018)

2.4.2.2. Boyut

Parazit mimari ürünleri araziye ihtiyaç duymadıklarından ve var olan binalara adapte olup onların strüktürlerini kullanmasından dolayı statik açıdan rijit olmaları için insan boyutlarına ve ihtiyaçlarına göre minimum hacimlerde tasarlanır. Bunun en önemli nedeni eklemleendikleri binaların taşıyıcı özelliklerine zarar vermemektir. Çünkü parazitin var olabilmesi konak yapının varlığına bağlıdır. Aynı zamanda iki ya da daha

fazla yapı arasında tasarlanan örneklerin konumlanacakları boşluğun kısıtlı olması da bunun nedenleri arasında sayılabilir.

Diğer bir neden olarak ise parazitin yer değiştirebilme özelliği gösterilebilir. Bir yapının boyutu ne kadar küçükse yer değiştirmesi o kadar kolay olmaktadır. Ayrıca bu durum parazitin sürdürülebilirliğini de desteklemektedir. Boyut azaldıkça parazit yapının enerji ihtiyacı ve karbon ayak izi de azalmaktadır.

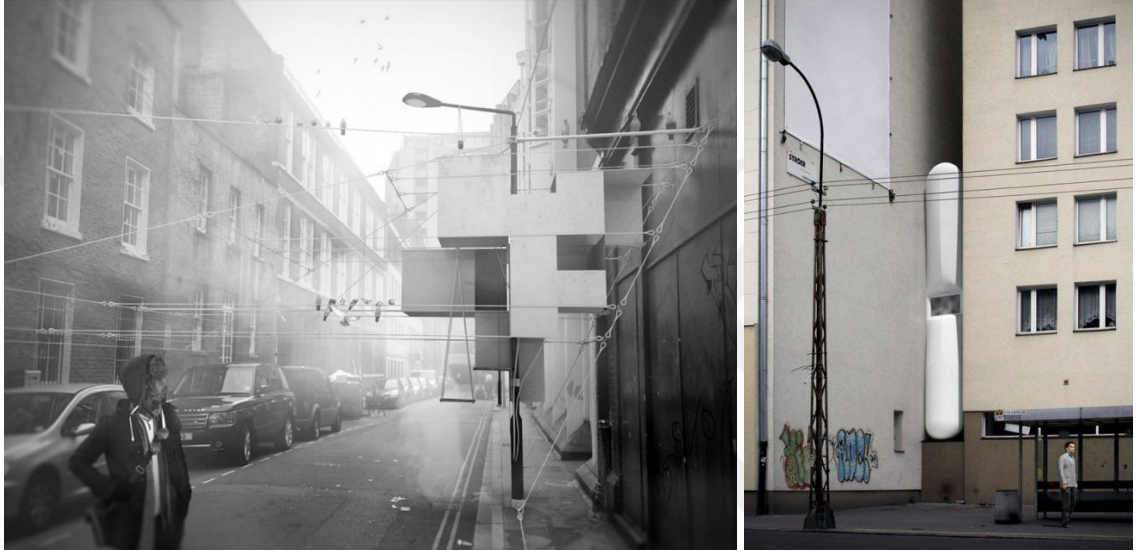

Şekil 2.7. Boyut; Excrescent Utopia (solda) (*Designboom*, 2013b) ve Keret House (sağda) (*ArchDaily*, 2011e)

2.4.2.3. Montaj Kolaylığı

Yer değiştirme özelliğinin bir diğer getirisi ise montajdır. Yer değiştirme işleminin yapılabilmesi, parazitin montajının hızlı olması ve kolaylığı ile doğru orantılıdır. Bu sebeple parazit mimari ürünleri genelde insan ölçülerine göre minimum hacimde tasarlanırlar. Bunun en önemli getirisi yapı malzemelerinin çoğunun tek parça şeklinde ve prefabrik olarak üretilmesidir. Ayrıca eklemlendikleri yapının strüktürünü ve altyapı sistemlerini kullanmaları, bir temele ihtiyaç duymamaları da bu prefabrike elemanların montajını kolaylaştırır ve hızlandırır.



Şekil 2.8. Parazit mimaride montaj kolaylığı; Sleeping Pods (ArchDaily, 2015a)

2.4.2.4. Sürdürülebilirlik

Parazit mimari örnekleri, var olan kentsel yapının ya da altyapı elemanının arasına, yanına ya da üstüne eklenirken, beraberinde yeni bir program getirirler, farklı işlevsel olasılıklar ve kullanım örüntüleri ortaya koyarlar. Bu hem yapısal hem de deneyimsel anlamda yeni bir var olma biçimini tanımlar. Formel ve strüktürel olarak farklı ve çoğu zaman aykırı bir dil sergilerlerken, mevcut yapının strüktürel bütünlüğünü bozmazlar (Myburg, 2014). Bu noktada, parazit mekân ya da strüktürün mevcut yapıların enerji ya da su kaynaklarından, taşıyıcı elemanlarından yararlanıp fonksiyonel yenilik sağlarken, kendi kendine yeter ve sürdürülebilir bir durum yarattıkları söylenebilir (Kachi, 2009).

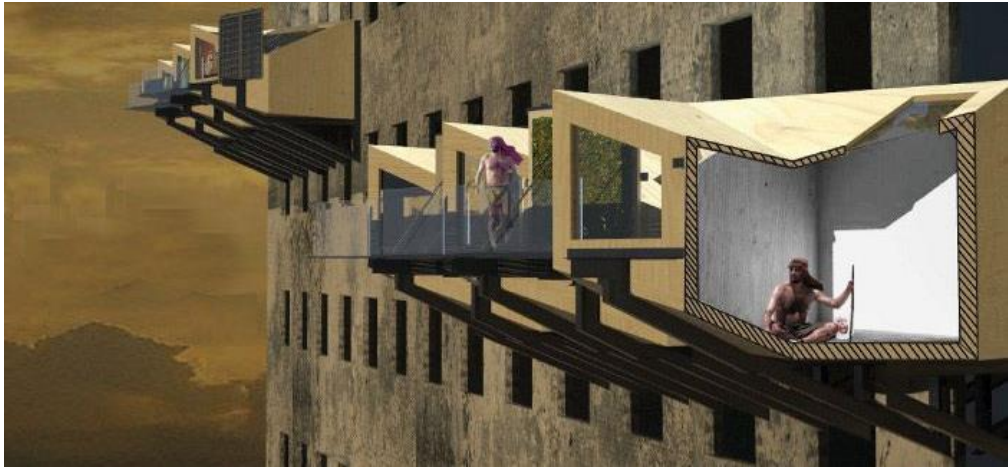

Şekil 2.9. Kendi kendine yeten bir yapı; Parasitic Emergency Shelters (Inhabitat, 2011a)

Ayrıca bu sürdürülebilir olma durumu parazitlerin yer değiştirebilmesi, boyut olarak küçük olmasının yanı sıra yapıldıkları malzemeler ve kullandığı teknolojiler ile de doğru orantılı olarak artmaktadır.

2.4.3. Özgünlük

Parazit mimari örneklerinde bir yandan mevcut yapının strüktürel ve programa dair bütünlüğü korunurken, bir yandan da eklenen strüktürde bir dönüşüme neden oldukları gözlemlenir. Bu dönüşüm parazit ve ev sahibi yapıların birlikteliğinden oluşan, mevcut yapının sınırlarının yeniden çizildiği, yeni bir yapısal durumla açıklanabilir (Adhienides, 2005). Bu yeni yapısal durum, kentlilerin daha önce farkında olmadığı yeni mekânsal olasılıkları görünür hale getirerek dikkat çekebilir, küçük dokunuşlar büyük mekânsal-deneyimsel etkiler yaratabilir (Adhienides, 2005). Bu etkilerin temelinde parazitin kentte bir simge yapı olma isteği yatmaktadır. Eklemlendiği yapı ile birlikte hareket etse de var olan kentsel kimliği yıkmak için kendini ön plana çıkarmaya çalışır. Bu görünür olma özelliği genellikle parazitin formuyla sağlanmaktadır. Parazitin boyutları, malzemesi, vermek istediği mesaj ve eklendiği konak yapının önemi de bu görünürlüğü arttırıp azaltabilir.



Şekil 2.10. Kentsel bir odak noktası; Parasite Office (*Designboom*, 2012c)

BÖLÜM 3

YÖNTEM

Bu tez çerçevesinde bir yapının parazitliğini belirleyen faktörler araştırılmıştır. Yapıların parazit olarak tanımlanabilmesi için bazı kriterler gereklidir. Bu kriterleri belirlemek için öncelikle genel bir literatür taraması yapılmıştır.

“*Parazit mimari*” (parasitic architecture), “*mimari parazit*” (architectural parasite), “*parazit yapı*” (parasitic building), “*konak yapı*” (host building), “*parazit strüktür*” (parasitic structure), “*parazit mekân*” (parasitic space) ve “*kent paraziti*” (urban parasite) anahtar sözcükleri ile arama motorları üzerinden yapılan bu aramalar ve Abdel-moniem El-Shorbagy'nin kitabı (2020) “Parasites: Shaping the Image of the City”, John Myburg'ün tezi (2014) “Mesoparasite: A Symbiotic Affair”, Georgia Kachri'nin tezi (2009) “Parasitic Ecologies: Extending Space Through Diffusion-Limited Aggregation Models”, Charles N. McDaniel'ın tezi (2008) “Strategic Intervention: Parasitic Architecture”, Despina Adhienides'in tezi (2005) “Re-inhabiting the Void”, Bige Yıldırım'ın tezi (2017) “Parasites on Architecture: An Assessment of Building Additions in Mahmutpaşa, İstanbul”, Senem Yıldırım'ın tezi (2013) “Urban Parasites: Re-appropriation of Interstitial Spaces in Architecture Through the Act of Graffiti”, Merel Pit, Karel Steller ve Gerjan Streng'in makalesi (2007) “Parasitic Architecture”, Asiye Akgün Gültekin ve Emel Birer'in makalesi (2019) “Kamusal Alanda Özgürleştirici Müdahaleler: Parazit Mekânlar”, Berna Üstün ve Gamze Şensoy'un makalesi (2018) “Traces of The Past Utopias in Contemporary Architecture: Parasitic Architecture”, Fulya Üstün Demirkaya ve Sibel Maçka Kalfa'nın makalesi (2017) “Biyolojik Yaşam Şeklinden Mimari Ürüne: Konak Binada Parazitik Mimari”, Derya Yorgancıoğlu ve Tayibe Seyman Güray'ın makalesi (2017) “Mimari Tasarım

Eğitiminde Alternatif Yaklaşımlar: Bir Mekân Tasarımı Stratejisi Olarak Parazit Mimari” taranarak toplamda yüz yapıya ulaşılmıştır.

Bu yapıları sistematik olarak inceleyebilmek için oluşturulan değerlendirme tabloları;

- 1) Künye,
- 2) Parazitlik özellikleri,
- 3) Konak yapı ile ilişki olmak üzere 3 kısma ayrılır.

3.1. Künye

Tablonun bu bölümünde literatürde parazit olarak geçen yapıya ait bilgiler yer almaktadır. Parazit yapıyı tanımaya yönelik olan bu kısımdaki bilgiler; **yapı görseli** (parazit yapıya ait bir fotoğraf, modelleme veya illüstrasyon), **bina adı** (yapının literatürdeki adı), **tasarımcı** (yapıyı tasarlayan kişinin veya tasarım ofisinin adı), **bulunduğu yer** (yapının şehir ve ülke olarak bulunduğu konum), **yapım yılı** (yapı öneri olarak sunulduysa tasarlandığı yıl, inşa edildiyse yapım yılı), **konak yapı** (parazit yapının eklemleendiği binaya özel olarak tasarlanıp tasarlanmadığının bilgisi), **uygulama durumu** (parazit yapının uygulanıp uygulanmadığı bilgisi), **yaşam döngüsü** (parazit yapının konak yapıya eklemlememesinin geçici ya da kalıcı olduğunun bilgisi), **yapım amacı** (parazit yapının ne amaçla yapıldığı ya da savunduğu fikir, değinmek istediği nokta) altbaşlıklarından oluşmaktadır. Konak yapı, ‘Tanımlı’ veya ‘Tanımsız’ olarak ikiye ayrılır. Bir binaya özel tasarlanan ve o binayı tamamlama amacı güden tasarımlar için konak yapı ‘Tanımlı’, herhangi bir binaya özel olmayan ve eklemleendiği binanın önemsiz olduğu durumlarda ise konak yapı ‘Tanımsız’ olarak işaretlenmiştir.

3.2. Parazitlik Özellikleri

Literatürde adı geçen yapının parazitliğini belirleyen bölümdür. Bu bölümde yapılar, Bölüm 2: Temel Kavramlar’ın altbaşlığı olan parazit mimari örneklerinin özelliklerine dayandırılarak tablolaştırılmıştır. Bu kısımda parazitler 7 soruya göre sınıflandırılmıştır. Parazitten elde edilen cevaplar, onun hangi yönüyle parazit olduğunu veya olmadığını belirlememize yardımcı olacaktır. Bu sorular aşağıdaki gibidir.

➤ 1. *Arazi kullanımını var mı?*

Parazit yapılar konak olarak seçtikleri yapının veya kentsel donatının bir veya birden fazla cephesine, çatısına, tesisatına, içine veya altına eklemenebildikleri gibi birden fazla konağın arasına da eklemenebilmektedir. Bu özellikleri sayesinde zeminde bir alan işgal etmezler. *Çünkü parazit bir yapının ilk parazitlendiği nokta, konağın mevcutta kullandığı arazisidir.* Parazitler bu sayede alan ihtiyaçlarını dolaylı olarak konağın alanından karşılamaktadırlar. Bu parazitliğin ilk ve temel kuralıdır. Bu tez kapsamında bir yapının parazitliğini belirlemek için, parazite yöneltilen ilk soru ‘Arazi kullanımını var mı?’ sorusudur. Bu öncülü sağlamayan yapılar parazit olarak değerlendirilemezler.

➤ 2. *Yer değiştirebilir mi?*

Parazitin alandan bağımsızlığı, olası durumlarda parazite yer değiştirebilme özelliği sağlamaktadır. Bu yer değiştirebilme özelliği, parazitin kendine önceki konak yapı ile paralel özelliklere sahip yeni bir konak yapı seçmesi anlamına gelmektedir ve sağlanması gereken başka bir önemli ölçüttür.

➤ 3. *Özgün bir tasarım mı?*

Özgünlük, parazit yapının kendini ön plana çıkarma, kentte simge yapı olma isteğinin sonucudur. Bir parazitin özgünlüğü form, malzeme, boyut, vermek istediği mesaj ve konak olarak seçtiği yapının önemi olarak farklı başlıklarda değerlendirilebilir.

➤ 4. *Esnek bir yapı mı?*

Esneklik kavramı parazit yapının yer değiştirdiğinde, yeni konak olarak seçtiği yapıya uyum sağlayabilmesi anlamına gelmektedir. Bu uyum hem fiziksel hem de fonksiyonel olarak sağlanmaktadır. Fiziksel bağlamda esneklik yeni bir yapıya bağlanabilme anlamına gelmektedir ve tüm parazitler bu yeteneğe sahiptir. Fonksiyonel esneklik ise tek bir amaca yönelik tasarlanmamış açık planlı parazitlerin bir özelliğidir. Bu parazitler, kullanıcıların yapıyı kullanımına göre bir fonksiyona sahip olurlar.

➤ 5. *İnsan ölçülerine uygun mu?*

Küçük boyutlarda olan parazit yapıların yer değiştirebilmesi ve taşınma kolay olduğundan istinalar olsa da hemen hemen tüm parazitler bu öncüle uymaktadır.

➤ 6. *Montajı hızlı ve kolay mı?*

Bir parazitin yer değiştirebilmesi, yeni seçtiğe konak yapıya eklemenebilmesini gerektirmektedir. Bu eklemene noktasında parazitin sahip olması gereken önemli diğer bir özellik de montajının hızlı ve kolay olmasıdır.

➤ 7. *Sürdürülebilir bir yapı mı?*

Sürdürülebilirlik tez kapsamında yer değiştirmeye ilişkili, boyutlarla ilişkili, malzemeye ilişkili ve teknolojiye ilişkili olmak üzere dört başlık altında ele alınmıştır. Yer değiştirmenin bir getirisi olarak değerlendirildiğinde sürdürülebilirlik, fonksiyonel olarak sağlanmaktadır. Parazit, yeni konağın ihtiyacına göre fonksiyon değiştirerek (işlevsel sürdürülebilirlik) yaşamını sürdürmektedir.

Ayrıca sürdürülebilirlik kavramı boyutlar ile de doğru orantılıdır. Boyut azaldıkça parazit yapının enerji ihtiyacı ve karbon ayak izi (ekolojik sürdürülebilirlik) de azalmaktadır.

Geri dönüştürülmüş, geri dönüştürülebilen veya çevre dostu malzemelerden yapılmaları (ekonomik sürdürülebilirlik) ya da sürdürülebilir teknolojiler kullanmaları da parazitin sürdürülebilirliğinin farklı birer göstergesidir.

3.3. Konak Bağlamında Parazitlik

Tablonun bu kısmındaki amaç parazit olarak belirlenen yapının, konak yapı ile olan ilişkisini irdelemektir. Parazit yapının konağa nasıl eklemendiği, konaktan ne gibi faydalar sağladığı ve aralarındaki fonksiyonel ilişkinin nasıl olduğu gibi soruların cevapları bu kısımda elde edilir. Bu başlık altında parazit, 8 adet soru kapsamında değerlendirilmektedir. Bu sorular aşağıdaki gibidir.

➤ *1. Konak yapı ile ilişki nasıl?*

En basit açıklamasıyla parazit mimari, iki yapının birbirleriyle fiziksel bir ilişki içinde olmasıdır. Bu yapılardan, bu ilişkiye en çok ihtiyacı olan parazit yapıdır. Çünkü parazit olan yapının var olabilmesi bu fiziksel ilişkiye bağlıdır. Diğer yapı ise konak yapıdır. O bu ilişkiden bir fayda sağlamaz. Aynı zamanda ilişkiden herhangi bir zarar da görmemektedir.

Bu yapılar arasındaki fiziksel ilişki, strüktürel ve mekânsal olmak üzere iki altbaşlıkta incelenmiştir. Strüktürel ilişki, parazitliğin ilk kuralıdır. Parazit yapının konak yapının çatısına, cephesine vs. eklemlenmesi strüktürel ilişkidir ve bu ilişki mecburidir.

Mekânsal ilişki ise strüktürel ilişkinin getirdiği ve mecburi olmayan bir fiziksel ilişkidir. Bu ilişki, parazitin konak yapıya bağlanma amacına göre ortaya çıkmaktadır. Parazitin eklemlenerek konağın kullanım alanını arttırdığı ve parazite ulaşımın konağın iç hacminden olduğu durumlarda, konak ile parazit arasında mekânsal bir ilişkinin varlığından söz edilebilir. Bunun dışındaki durumlarda parazit ile konak arasında sadece strüktürel ilişki bulunmaktadır.

➤ *2. Konak yapıdan sağladığı fayda ne?*

Biyolojiden de öğrendiğimiz bilgilere göre bir organizmanın ‘parazit’ olarak anılmasının en önemli nedeni konaktan beslenmesidir. Mimaride bu ‘beslenme’ durumu enerji kullanımı, atık kullanımı ve strüktürel destek olmak üzere üç altbaşlıkta incelenmiştir. Strüktürel destek tüm parazitlerin eklemlendikleri konaktan sağladığı ilk ve strüktürel ilişkinin getirisi olarak mecburi bir faydadır.

Enerji kullanımı, strüktürel destek gibi mecburi bir fayda değildir. Parazitin enerjiye ihtiyacı olup olmamasına göre değişmektedir.

Atık kullanımı ise özellikle yapının tesisatına eklemlenen parazit yapılarda görülmektedir.

➤ 3. Konak yapıya eklemleme durumu nasıl?

Parazitin eklemleme durumları bu tez kapsamında; yapının cephesinde, yapının çatısında, yapının içinde veya altında, yapının tesisatında, yapıyı saran ve yapılar arasında olmak üzere altı farklı altbaşlıkta incelenmiştir.

➤ 4. Konak yapı ile fonksiyon olarak ilişki nasıl?

Parazit yapı ile konak yapı arasındaki fonksiyonel ilişki, üst başlıkta incelendiğinde, mekânsal ilişkiye dayanmaktadır. Bu mekânsal ilişki kapsamında, parazit yapı konak yapının fonksiyonunu tamamlayan ve kullanım alanını arttıran bir fonksiyon üstlenebilmektedir. Ayrıca tamamen farklı bir fonksiyon üstlenerek de konak yapıyı destekleyebilir. Bu gibi durumlarda ‘Konak yapı ile fonksiyon olarak ilişki nasıl?’ sorusunun cevabı ‘Tamamlayıcı’ olarak işaretlenmektedir.

Parazitin üstlendiği fonksiyon, konak yapının fonksiyonu ile kesişmediği veya birbirleri ile mekânsal ilişki içinde bulunmadıkları durumlarda ise sorunun cevabı ‘Farklı’ olarak işaretlenmektedir.

➤ 5. Konak yapı ile form olarak ilişki nasıl?

Parazit mimaride önemli olan konak yapı değil, parazit yapıdır. Bu yüzden parazit yapı, insana özgü bir özellikten yola çıkarak değerlendirildiğinde bencildir. Hayatta kalmaya odaklandığı için sadece kendi varlığı ön plandadır.

Var olabilmesi için konağa ihtiyaç duyması, parazitin kendi varlığını öne çıkarmasını engellemez. Kendi varlığını vurgulayabileceği özelliklerinden en önemlisi formudur. Çoğunlukla konaktan farklı bir form seçerek ön plana çıkmaktadır.

➤ 6. Konak yapı ile malzeme olarak ilişki nasıl?

Parazitin formundan sonraki en önemli özelliği yapıldığı malzemedir. Formun benzer olduğu durumlarda bile parazit, konaktan farklı bir malzeme seçerek kendi varlığını vurgulamaktadır.

➤ 7. Konak yapı ile boyut olarak ilişki nasıl?

Parazitler, konak yapılara eklenerek ayakta kaldıklarından çoğunlukla boyut olarak konak yapıdan küçük olmaktadır. Bu durumun birkaç sebebi bulunmaktadır. İlk sebep parazit mimarinin gereksiz alan kullanımına olan eleştirel yaklaşımıdır.

Başka sebep ise strüktürel olarak rijitliği sağlamaktır. Konak yapıya fazla yük bindirmeleri, aynı zamanda kendi varlıklarını da tehlikeye attığı için boyut olarak küçük olmayı tercih ederler.

Diğer bir sebep de sürdürülebilir olmalarıdır. Kendilerine seçtikleri boyut küçüldükçe enerjiye olan ihtiyaçları azalır ve karbon ayak izleri küçülür.

➤ 8. Parazite ulaşım nasıl?

Parazit yapılara ulaşım, eklenme tipolojilerine göre değişebilmektedir. Örneğin çatıdaki örneklerle çoğunlukla konağın çatısından ulaşılırken, cepheye eklenen örneklerin konak ile mekânsal ilişki içinde olanlarında ulaşım konağın cephe boşluklarından sağlanmaktadır. Mekânsal ilişkinin olmadığı durumlarda ise cephedeki parazitlere ulaşım genellikle bir düşey sirkülasyon elemanı ile sağlanmaktadır.

Parazit yapıya yöneltilen bu soruların oluşturduğu değerlendirme çizelgesi aşağıdaki gibidir.

Çizelge 3.1. Değerlendirme Çizelgesi Örneği

I. KISIM: KÜNYE						
Yapı Görseli	Bina Adı:					
	Tasarımcı:					
	Bulunduğu Yer:					
	Yapım Yılı:					
	Konak Yapı	Tanımlı		Tanımsız		
	Uygulama Durumu	Öneri		Uygulanmış		
	Yaşam Döngüsü	Geçici		Kalıcı		
Kaynak (URL ...)						
Yapım Amacı:						
II.KISIM: PARAZİTLİK ÖZELLİKLERİ						
1. Arazi kullanımı var mı?	Evet		Hayır			
2. Yer değiştirebilir mi?	Evet		Hayır			
3. Özgün bir tasarım mı?	Evet		Hayır			
4. Esnek bir tasarıma sahip mi?	Evet		Hayır			
5. İnsan ölçülerine uygun mu?	Evet		Hayır			
6. Montajı hızlı ve kolay mı?	Evet		Hayır			
7. Sürdürülebilir bir yapı mı?	Evet		Hayır			
III.KISIM: KONAK BAĞLAMINDA PARAZİTLİK						
8. Konak yapı ile ilişki nasıl?	Mekânsal			Strüktürel		
9. Konak yapıdan sağladığı fayda ne?	Enerji Kullanımı		Atık Kullanımı		Strüktürel Destek	
10. Konak yapıya eklenme durumu nasıl?	Cephede	Çatıda	Arada	Sarmal	İçinde	Tesisatta
11. Konak yapı ile fonksiyon olarak ilişki nasıl?	Tamamlayıcı			Farklı		
12. Konak yapı ile form olarak ilişki nasıl?	Uyumlu			Aykırı		
13. Konak yapı ile malzeme olarak ilişki nasıl?	Uyumlu			Aykırı		
14. Konak yapı ile boyut olarak ilişki nasıl?	Konaktan küçük		Konak ile aynı		Konaktan büyük	
15. Parazite ulaşım nasıl?						

Bulgular bölümüne geçmeden önce, konunun daha iyi anlaşılabilmesi için tez çerçevesinde bazı sınırlamalar getirilmiştir. Bu sınırlamaların ilki parazit olarak nitelendirilen yapının uzaysal bir boşlukta tek başına bir ‘mekân’ oluşturabilmesidir. Bu sınırlamanın amacı, parazit mekân ile parazit olarak adlandırılmış mimari elemanların ayrımının net olarak yapılabilmesidir. Bir yapının parazit mimari ürünü olabilmesi aynı zamanda parazit bir mekân olmasını da gerektirmektedir.

Diğer bir sınırlama ise yer değiştirme ile ilgilidir. Bu bağlamda dikkat edilmesi gereken konu, parazit yapı yer değiştirdiğinde (başka bir konak yapıya eklemlendiğinde) bir önceki mevcut konak yapının yarım kalmamasıdır. Olası bir yer değiştirme durumunda konak, parazitten önceki fonksiyonuna veya yaşantısına devam eder. Bu sınırlamanın sebebi ise parazit yapı örnekleri ile çağdaş ek örneklerinin karıştırılmasını önlemektir.

BÖLÜM 4

BULGULAR

Parazit yapı, binalar arasında boşluklara yerleşerek birden fazla konağı kullanabildiği gibi, konak binanın ve/veya binaların içine, dışına, cephelerine ve çatılarına vb. yerleşecek şekilde de tasarlanabilir. Bu tez kapsamında parazit yapı ile konak yapı arasındaki ilişkiler;

- Konak yapının cephesinde,
- Konak yapının çatısında veya üstünde,
- Konak yapıyı saran,
- Birden fazla konak arasında,
- Konak yapının içinde veya altında,
- Konak yapının tesisatında olmak üzere 6 başlık altında incelenmiştir.



Şekil 4.1. Parazit-konak yapı ilişkileri (<https://uni.xyz/competitions/parasitic-architecture/info/about>)

Bu bölümün amacı literatürde geçen parazit mimari örnekleri hakkındaki bilgileri toplayarak yöntem bölümünde oluşturulan tabloya işlemektir.

4.1. Konak Yapı Cephesine Eklemlenmiş Parazit Yapı Örnekleri

Parazit mimari örnekleri var olan yapıların cephelerine eklemlenebilir. Genellikle kullanılmayan, kör cephelerde bulunurlar. Bazen de pencere boşluklarının oldukları cephelere eklemlenerek, bu boşlukları geçiş alanları olarak kullanırlar.

4.1.1. Settlement Units (1)

Pascal Häuserman'ın 1960'larda ürettiği konaklama birimleri, şehri eleştiren ve parazit mimariyi tanımlayan en eski örneklerden biridir. Proje modüler bir yaklaşım sergiliyor ve modern mimarının aksine mekânın bireyle birlikte harekete geçirilmesi gerektiğini savunuyor. Mevcut yapılara aykırı bir biçimde yaklaşım sergileyerek bina yüzeylerine bitişik olan birimler, parazitik bir yaklaşım ortaya koymaktadır. Yatay yönde hızla yayılan kentlerin arazi kullanımının verimliliğini azaltacağı fikri ile ortaya çıkan birimler duruma ve her yere uyum sağlayabilmektedir. Bu yaşam birimleri, hem maliyet hem de hız bakımından sanayileşme avantajını kullanarak su, elektrik ve ısıtma hizmetleri ile bir bütün olarak tasarlanmıştır ve birkaç saat içinde kurulabilirler.



Şekil 4.2. Settlement Units'e ait bir görsel (Sevinç, 2005)

Çizelge 4.1. Settlement Units Değerlendirme Çizelgesi

I. KISIM: KÜNYE						
 <p>Kaynak: Sevinç, 2005</p>		Bina Adı: Settlement Units				
		Tasarımcı: Pascal Häuserman				
		Bulunduğu Yer: Grilly, Fransa				
		Yapım Yılı: 1962				
		Konak Yapı	Tanımlı	Tanımsız		
		X				
Uygulama Durumu	Öneri	Uygulanmış				
	X					
Yaşam Döngüsü	Geçici	Kalıcı				
	X					
Yapım Amacı: Şehir içinde yeni yaşam birimleri oluşturmak						
II.KISIM: PARAZİTLİK ÖZELLİKLERİ						
1. Arazi kullanımı var mı?	Evet		Hayır			
			X			
2. Yer değiştirebilir mi?	Evet		Hayır			
	X					
3. Özgün bir tasarım mı?	Evet		Hayır			
	X					
4. Esnek bir yapı mı?	Evet		Hayır			
	X					
5. İnsan ölçülerine uygun mu?	Evet		Hayır			
	X					
6. Montajı hızlı ve kolay mı?	Evet		Hayır			
	X					
7. Sürdürülebilir bir yapı mı?	Evet		Hayır			
	X					
III.KISIM: KONAK BAĞLAMINDA PARAZİTLİK						
8. Konak yapı ile ilişki nasıl?	Mekânsal			Strüktürel		
	X			X		
9. Konak yapıdan sağladığı fayda ne?	Enerji Kullanımı		Atık Kullanımı		Strüktürel Destek	
					X	
10. Konak yapıya eklenme durumu nasıl?	Cephede	Çatıda	Arada	Sarmal	İçinde	Tesisatta
	X	X				
11. Konak yapı ile fonksiyon olarak ilişki nasıl?	Tamamlayıcı			Farklı		
	X					
12. Konak yapı ile form olarak ilişki nasıl?	Uyumlu			Aykırı		
				X		
13. Konak yapı ile malzeme olarak ilişki nasıl?	Uyumlu			Aykırı		
				X		
14. Konak yapı ile boyut olarak ilişki nasıl?	Konaktan küçük		Konak ile aynı		Konaktan büyük	
	X					
15. Parazite ulaşım nasıl?	Konak yapının cephe boşluklarından (konağın içinden)					

4.1.2. Baloon for 2 Vienna

Haus-Rucker-Co grubu, Baloon For 2 Vienna Projesi'ni 1967'de Viyana'da bir binanın penceresinde, mimarinin artık plastik hale getirildiğini ve betona gerek olmadığını öne sürerek, sergilemişlerdir. Çevre korumayı ilke haline getiren grup, yaygın olarak sanayi bölgeleri için projeler geliştirmiş, var olan kartezyen planlama anlayışının yıkılması gerektiği ve alanın yeni bir anlam kazandığı iddialarıyla ütopyik projeler hazırlamışlardır.



Şekil 4.3. Baloon For 2 Vienna'ya ait fotoğraflar (<https://www.zamp-kelp.com/balloon-for-2/>)

Baloon For 2 Vienna, elik bir iskelenin etrafında ŐiŐirilmiŐ bir balon kaplamasından oluŐmakta ve ek birime konak binanın penceresinden ulaŐılmaktadır. Kürenin orta kısmında 2 kiŐilik oturma alanı bulunmaktadır. Yapı yerden 10 metre yksekliktedir.



Őekil 4.4. Baloon For 2 Vienna'nın ŐiŐirilme aŐamalarına ait fotoŐraflar (<https://www.zamp-kelp.com/balloon-for-2/>)

Çizelge 4.2. Baloon For 2 Vienna Değerlendirme Çizelgesi

I. KISIM: KÜNYE						
	Bina Adı: Baloon For 2 Vienna					
	Tasarımcı: Haus-Rucker-Co					
	Bulunduğu Yer: Viyana, Avusturya					
	Yapım Yılı: 1967					
	Konak Yapı	Tanımlı		Tanımsız		
				X		
Uygulama Durumu	Öneri		Uygulanmış			
			X			
Yaşam Döngüsü	Geçici		Kalıcı			
	X					
Kaynak: https://www.zamp-kelp.com/balloon-for-2/						
Yapım Amacı: Kamusal alan ve özel alan arasındaki ilişkinin yeniden kurulması						
II.KISIM: PARAZİTLİK ÖZELLİKLERİ						
1. Arazi kullanımı var mı?	Evet		Hayır			
			X			
2. Yer değiştirebilir mi??	Evet		Hayır			
	X					
3. Özgün bir tasarım mı?	Evet		Hayır			
	X					
4. Esnek bir yapı mı?	Evet		Hayır			
	X					
5. İnsan ölçülerine uygun mu?	Evet		Hayır			
	X					
6. Montajı hızlı ve kolay mı?	Evet		Hayır			
	X					
7. Sürdürülebilir bir yapı mı?	Evet		Hayır			
	X					
III.KISIM: KONAK BAĞLAMINDA PARAZİTLİK						
8. Konak yapı ile ilişki nasıl?	Mekânsal			Strüktürel		
	X			X		
9. Konak yapıdan sağladığı fayda ne?	Enerji Kullanımı		Atık Kullanımı		Strüktürel Destek	
					X	
10. Konak yapıya eklenme durumu nasıl?	Cephede	Çatıda	Arada	Sarmal	İçinde	Tesisatta
	X					
11. Konak yapı ile fonksiyon olarak ilişki nasıl?	Tamamlayıcı			Farklı		
	X					
12. Konak yapı ile form olarak ilişki nasıl?	Uyumlu			Aykırı		
				X		
13. Konak yapı ile malzeme olarak ilişki nasıl?	Uyumlu			Aykırı		
				X		
14. Konak yapı ile boyut olarak ilişki nasıl?	Konaktan küçük		Konak ile aynı		Konaktan büyük	
	X					
15. Parazite ulaşım nasıl?	Konak yapının cephe boşluklarından (konağın içinden)					

4.1.3. Parasitic Cells

Jean-Louis Chanéac'ın 1963'ten beri çok yönlü plastik hücreler üzerine yaptığı araştırmaların bir parçası olarak geliştirdiği Parasitic Cells, mimarlıkta mobilite yaklaşımını benimseyen ve çeşitli şekillerde bir araya gelip yeni yerleşim toplulukları oluşturabilen hacimsel birimlerden oluşmaktadır. Bu tasarımıyla Chanéac, çevrenin daima bireylerin ihtiyaçlarına göre uyarlanması gerektiğini savunmaktadır. Geçici ve mevcut yaşam alanlarına ek bir alan olarak geliştirilen bu hücreler, seri üretimle üretilebileceği gibi kullanıcının kendi imkanlarıyla da üretilebilir. Hücreler mevcut yapılara zıt ve organik bir geometriye sahiptir. Doğrudan cephelere birleştirilebilecek veya çatılara yerleştirilebilecek olan proje, Anarko Mimari ve Korsan Mimari olarak da anılmaktadır (*HiddenArchitecture*, 2016).

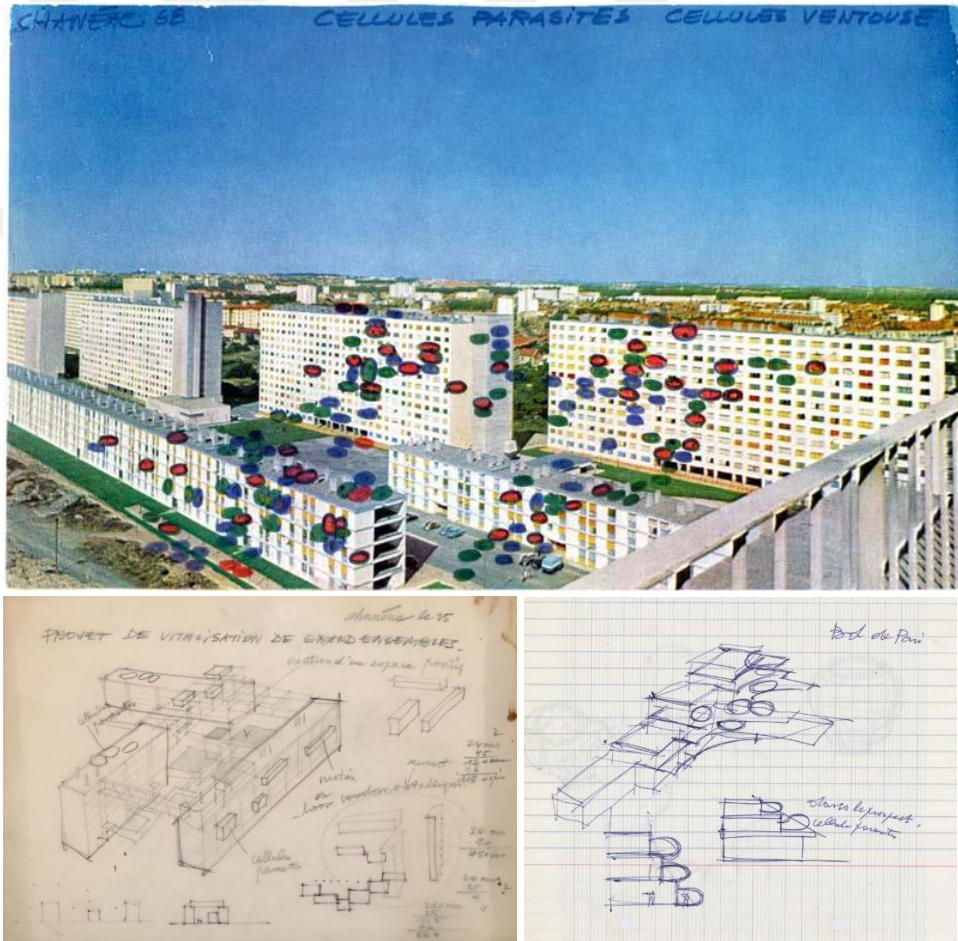

Şekil 4.5. Parasitic Cells'e ait çizimler (*HiddenArchitecture*, 2016)

Çizelge 4.3. Parasitic Cells Değerlendirme Çizelgesi

I. KISIM: KÜNYE						
 <p>Kaynak: <i>HiddenArchitecture</i>, 2016</p>	Bina Adı: Parasitic Cells					
	Tasarımcı: Jean-Louis Chanéac					
	Bulunduğu Yer: Cenevre, İsviçre					
	Yapım Yılı: 1968					
	Konak Yapı	Tanımlı	Tanımsız			
		X				
Uygulama Durumu	Öneri	Uygulanmış				
	X					
Yaşam Döngüsü	Geçici	Kalıcı				
	X					
Yapım Amacı: Şehir içinde yeni yaşam birimleri oluşturmak						
II.KISIM: PARAZİTLİK ÖZELLİKLERİ						
1. Arazi kullanımı var mı?	Evet			Hayır		
				X		
2. Yer değiştirebilir mi?	Evet			Hayır		
	X					
3. Özgün bir tasarım mı?	Evet			Hayır		
	X					
4. Esnek bir yapı mı?	Evet			Hayır		
	X					
5. İnsan ölçülerine uygun mu?	Evet			Hayır		
	X					
6. Montajı hızlı ve kolay mı?	Evet			Hayır		
	X					
7. Sürdürülebilir bir yapı mı?	Evet			Hayır		
	X					
III.KISIM: KONAK BAĞLAMINDA PARAZİTLİK						
8. Konak yapı ile ilişki nasıl?	Mekânsal			Strüktürel		
	X			X		
9. Konak yapıdan sağladığı fayda ne?	Enerji Kullanımı		Atık Kullanımı		Strüktürel Destek	
	X				X	
10. Konak yapıya eklenme durumu nasıl?	Cephede	Çatıda	Arada	Sarmal	İçinde	Tesisatta
	X	X				
11. Konak yapı ile fonksiyon olarak ilişki nasıl?	Tamamlayıcı			Farklı		
	X					
12. Konak yapı ile form olarak ilişki nasıl?	Uyumlu			Aykırı		
				X		
13. Konak yapı ile malzeme olarak ilişki nasıl?	Uyumlu			Aykırı		
				X		
14. Konak yapı ile boyut olarak ilişki nasıl?	Konaktan küçük		Konak ile aynı		Konaktan büyük	
	X					
15. Parazite ulaşım nasıl?	Konak yapının cephe boşluklarından (konağın içinden)					

4.1.4. La Bulle Pirate

La Bulle Pirate, Marcel Lachat'ın, Pascal Häusermann'ın bilgi ve birikimleri ile Jean-Louis Chanèac'ın tekniğini birleştirerek tasarladığı ve Cenevre'de bulunan 1960'lara ait bir ofis binasının ön cephesine monte ettiği, çocuk odası işlevini üstlenmiş bir hücredir. La Bulle Pirate (Korsan Baloncuk), adında da anlaşılacağı gibi, 1963'ten beri plastik kabarcıklar/hücreler üzerine çalışan Chanèac'tan gelmektedir.



Şekil 4.6. La Bulle Pirate'e ait fotoğraflar (*HiddenArchitecture*, 2016)

Polyesterden yapılan hücre yaklaşık 10 metrekare büyüklüktedir ve metal payandalarla desteklenmektedir. Ön cephesinde bir pencere bulunan yapıya ulaşım mevcut binanın pencere boşluklarından sağlanmaktadır.

Çizelge 4.4. La Bulle Pirate Değerlendirme Çizelgesi

I. KISIM: KÜNYE						
	Bina Adı: La Bulle Pirate					
	Tasarımcı: Marcel Lachat					
	Bulunduğu Yer: Cenevre, İsviçre					
	Yapım Yılı: 1970					
	Konak Yapı	Tanımlı	Tanımsız			
			X			
Uygulama Durumu	Öneri	Uygulanmış				
		X				
Yaşam Döngüsü	Geçici	Kalıcı				
	X					
Yapım Amacı: Şehir içinde yeni yaşam birimleri oluşturmak						
II.KISIM: PARAZİTLİK ÖZELLİKLERİ						
1. Arazi kullanımı var mı?	Evet		Hayır			
			X			
2. Yer değiştirebilir mi?	Evet		Hayır			
	X					
3. Özgün bir tasarım mı?	Evet		Hayır			
	X					
4. Esnek bir yapı mı?	Evet		Hayır			
	X					
5. İnsan ölçülerine uygun mu?	Evet		Hayır			
	X					
6. Montajı hızlı ve kolay mı?	Evet		Hayır			
	X					
7. Sürdürülebilir bir yapı mı?	Evet		Hayır			
	X					
III.KISIM: KONAK BAĞLAMINDA PARAZİTLİK						
8. Konak yapı ile ilişki nasıl?	Mekânsal			Strüktürel		
	X			X		
9. Konak yapıdan sağladığı fayda ne?	Enerji Kullanımı	Atık Kullanımı	Strüktürel Destek			
	X		X			
10. Konak yapıya eklenme durumu nasıl?	Cephede	Çatıda	Arada	Sarmal	İçinde	Tesisatta
	X					
11. Konak yapı ile fonksiyon olarak ilişki nasıl?	Tamamlayıcı			Farklı		
	X					
12. Konak yapı ile form olarak ilişki nasıl?	Uyumlu			Aykırı		
				X		
13. Konak yapı ile malzeme olarak ilişki nasıl?	Uyumlu			Aykırı		
				X		
14. Konak yapı ile boyut olarak ilişki nasıl?	Konaktan küçük		Konak ile aynı		Konaktan büyük	
	X					
15. Parazite ulaşım nasıl?	Konak yapının cephe boşluklarından (konağın içinden)					

4.1.5. Oase No.7

Haus-Rucker-Co Grubu'nun diđer bir projesi olan Oase No.7, 1972'de Almanya'nın Kassel Şehri'nde düzenlenen Documenta 5 Sergisi'nin bir parçası olarak tasarlanmıştır. Baloon For 2 Vienna Projesi ile aynı fikirleri savunan tasarım, burjuva yaşamının sınırlandırılmış çevresini eleştirmektedir.

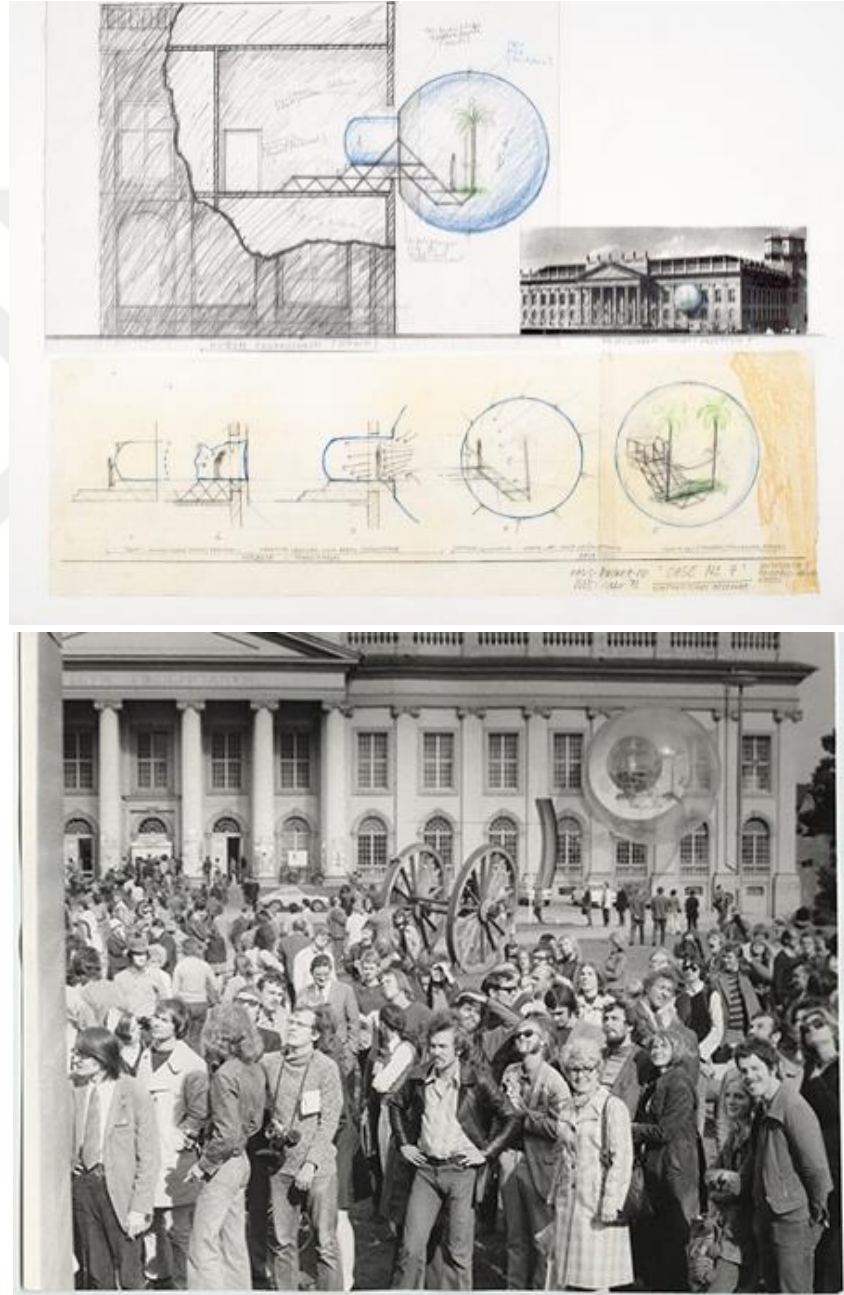

Şekil 4.7. Oase No.7'a ait görseller (<http://architectuul.com/architecture/oase-no-7>)

Oase No.7, 8 metre apında Őeffaf bir kredir ve bu kre Fridericianum Mzesi'nin giriŐ cephesine monte edilmiŐtir. Őeffaf kreye mzenin i kısmından penceresine dođru yansıtılan, standart elik borulardan yapılmıŐ, bir yrme yolu ile ulaŐılır. Bu yaya yolu bina cephesinden dıŐarıya dođru taŐmaktadır ve bu taŐma noktasının sonunda bir oturma/dinlenme alanına dnmektedir. Bu oturma alanının etrafını ŐiŐirilmıŐ PVC'den oluŐan bir eper sarmaktadır.



Őekil 4.8. Oase No.7'a ait fotođraflar (<http://architectuul.com/architecture/oase-no-7>)

Çizelge 4.5. Oase No.7 Değerlendirme Çizelgesi

I. KISIM: KÜNYE						
	Bina Adı: Oase No.7					
	Tasarımcı: Haus-Rucker-Co					
	Bulunduğu Yer: Kassel, Almanya					
	Yapım Yılı: 1972					
	Konak Yapı	Tanımlı		Tanımsız		
				X		
Uygulama Durumu	Öneri		Uygulanmış			
			X			
Yaşam Döngüsü	Geçici		Kalıcı			
	X					
Kaynak: http://architectuul.com/architecture/oase-no-7						
Yapım Amacı: Kamusal alan ve özel alan arasındaki ilişkinin yeniden kurulması						
II.KISIM: PARAZİTLİK ÖZELLİKLERİ						
1. Arazi kullanımı var mı?	Evet			Hayır		
				X		
2. Yer değiştirebilir mi?	Evet			Hayır		
	X					
3. Özgün bir tasarım mı?	Evet			Hayır		
	X					
4. Esnek bir yapı mı?	Evet			Hayır		
	X					
5. İnsan ölçülerine uygun mu?	Evet			Hayır		
	X					
6. Montajı hızlı ve kolay mı?	Evet			Hayır		
	X					
7. Sürdürülebilir bir yapı mı?	Evet			Hayır		
	X					
III.KISIM: KONAK BAĞLAMINDA PARAZİTLİK						
8. Konak yapı ile ilişki nasıl?	Mekânsal			Strüktürel		
	X			X		
9. Konak yapıdan sağladığı fayda ne?	Enerji Kullanımı		Atık Kullanımı		Strüktürel Destek	
					X	
10. Konak yapıya eklenme durumu nasıl?	Cephede	Çatıda	Arada	Sarmal	İçinde	Tesisatta
	X					
11. Konak yapı ile fonksiyon olarak ilişki nasıl?	Tamamlayıcı			Farklı		
	X					
12. Konak yapı ile form olarak ilişki nasıl?	Uyumlu			Aykırı		
				X		
13. Konak yapı ile malzeme olarak ilişki nasıl?	Uyumlu			Aykırı		
				X		
14. Konak yapı ile boyut olarak ilişki nasıl?	Konaktan küçük		Konak ile aynı		Konaktan büyük	
	X					
15. Parazite ulaşım nasıl?	Konak yapının cephe boşluklarından (konağın içinden)					

4.1.6. Clip-On

Utrecht'teki Centraal Museum'un müdürünün çalışabilmek, rahatlayabilmek ve gerektiğinde uyuyabilmek için istediği Clip-On, Atelier van Lieshout tarafından tasarlanmıştır. Büyük ankraj bulonları yardımıyla müzenin ofis bölümünün olduğu cepheye asılan ek birim, basitçe kişisel bir alandır.



Şekil 4.9. Clip-On'a ait iç ve dış mekân fotoğrafları (<https://www.kunstinopenbareruimte-utrecht.nl/kunstwerken/clip>)

Tasarımcı ilk önce, ek birimin üç temel ögesini (bir yatak, bir bank ve bir masa) belirli bir düzene göre yerleştirip, ardından bu öğelerin etrafındaki alanın sınırlarını belirlemiştir. Dış duvar masanın, bankın ve yatağın etrafını bir deri gibi sarmaktadır. Yapının nihai formu, yapı içinde ihtiyaç duyulan boşluğun tesadüfi bir sonucudur.

Clip-On'un ön cepesinde bulunan büyük pencere avlu manzarasına açılmaktadır. Tavandaki şeffaf açıklıklar ışığı yumuşatarak içeri alır. Bu çatı pencerelerinin düzensiz şekli Joep van Lieshout'un arabasının kaymaz paspaslarından esinlenerek oluşturulmuştur (<https://www.kunstinopenbareruimte-utrecht.nl/kunstwerken/clip>).

Çizelge 4.6. Clip-On Değerlendirme Çizelgesi

I. KISIM: KÜNYE						
	Bina Adı: Clip-On					
	Tasarımcı: Atelier van Lieshout					
	Bulunduğu Yer: Utrecht, Hollanda					
	Yapım Yılı: 1997					
	Konak Yapı	Tanımlı		Tanımsız		
		X				
Uygulama Durumu	Öneri		Uygulanmış			
			X			
Yaşam Döngüsü	Geçici		Kalıcı			
	X					
Kaynak: https://www.kunstinopenbareruimte-utrecht.nl/kunstwerken/clip						
Yapım Amacı: Kamusal alan ve özel alan arasındaki ilişkinin yeniden kurulması						
II.KISIM: PARAZİTLİK ÖZELLİKLERİ						
1. Arazi kullanımı var mı?	Evet		Hayır			
			X			
2. Yer değiştirebilir mi?	Evet		Hayır			
	X					
3. Özgün bir tasarım mı?	Evet		Hayır			
	X					
4. Esnek bir yapı mı?	Evet		Hayır			
	X					
5. İnsan ölçülerine uygun mu?	Evet		Hayır			
	X					
6. Montajı hızlı ve kolay mı?	Evet		Hayır			
	X					
7. Sürdürülebilir bir yapı mı?	Evet		Hayır			
	X					
III.KISIM: KONAK BAĞLAMINDA PARAZİTLİK						
8. Konak yapı ile ilişki nasıl?	Mekânsal			Strüktürel		
	X			X		
9. Konak yapıdan sağladığı fayda ne?	Enerji Kullanımı		Atık Kullanımı		Strüktürel Destek	
	X				X	
10. Konak yapıya eklenme durumu nasıl?	Cephede	Çatıda	Arada	Sarmal	İçinde	Tesisatta
	X					
11. Konak yapı ile fonksiyon olarak ilişki nasıl?	Tamamlayıcı			Farklı		
	X					
12. Konak yapı ile form olarak ilişki nasıl?	Uyumlu			Aykırı		
				X		
13. Konak yapı ile malzeme olarak ilişki nasıl?	Uyumlu			Aykırı		
				X		
14. Konak yapı ile boyut olarak ilişki nasıl?	Konaktan küçük		Konak ile aynı		Konaktan büyük	
	X					
15. Parazite ulaşım nasıl?	Konak yapının cephe boşluklarından (konağın içinden)					

4.1.7. Wozoco

Amsterdam'da yer alan ve bir apartman kompleksi olan WoZoCo, MVRDV'nin hayata geçirdiği ilk konut projesidir.



Şekil 4.10. Wozoco'nun konsollarını gösteren bir fotoğraf (*ArchDaily*, 2011a)

İşveren tarafından istenilen tasarım, 100 yaşam üniteli ve galeri tipi sirkülasyona sahip olan bir apartman kompleksidir. MVRDV, gün ışığı ile ilgili kısıtlamalar sebebiyle proje alanına istenilen tasarımı gerçekleştirememiş ve 100 konuttan yalnızca 87'si galeri bloğunun içine sığınca, çözüm olarak bu galeri bloğunun içine sığmayan konutları hacmin dış kısmına asma fikrini ortaya sürmüştür. Bloğa eklenen bu 13 konut, konsol olarak çalışıp galeriye kuzey cephesinden bağlanmaktadır. Bu sayede yapı oturma alanı azaltılmış ve proje alanının kullanımı arttırılmıştır.

Konsollar, direkt olarak ana bloğun taşıyıcı strüktürüne bağlanmaktadır. Konsolların ağırlığını azaltmak için hafif bir malzeme olan ahşap seçilmiştir. Böylece yoğunluk olarak camdan oluşan kuzey cepheye bağlanan konsollar ön plana çıkmaktadır. Ana bloğun güney cephesinde ise rastgele yerleştirilmiş ve boyutlandırılmış pencereler ve balkonlarla kuzey cephesindeki dinamik etki daha küçük bir ölçekte taklit edilmiştir.



Şekil 4.11. Wozoco'ya ait fotoğraflar (ArchDaily, 2011a)

Çizelge 4.7. Wozoco Değerlendirme Çizelgesi

I. KISIM: KÜNYE						
	Bina Adı: Wozoco					
	Tasarımcı: MVRDV					
	Bulunduğu Yer: Amsterdam, Hollanda					
	Yapım Yılı: 1997					
	Konak Yapı	Tanımlı	Tanımsız			
	X					
Uygulama Durumu	Öneri	Uygulanmış				
		X				
Yaşam Döngüsü	Geçici	Kalıcı				
		X				
Yapım Amacı: Alan kullanımını maksimuma çıkarmak						
II.KISIM: PARAZİTLİK ÖZELLİKLERİ						
1. Arazi kullanımı var mı?	Evet			Hayır		
	X					
2. Yer değiştirebilir mi?	Evet			Hayır		
				X		
3. Özgün bir tasarım mı?	Evet			Hayır		
	X					
4. Esnek bir yapı mı?	Evet			Hayır		
				X		
5. İnsan ölçülerine uygun mu?	Evet			Hayır		
				X		
6. Montajı hızlı ve kolay mı?	Evet			Hayır		
				X		
7. Sürdürülebilir bir yapı mı?	Evet			Hayır		
				X		
III.KISIM: KONAK BAĞLAMINDA PARAZİTLİK						
8. Konak yapı ile ilişki nasıl?	Mekânsal			Strüktürel		
	X			X		
9. Konak yapıdan sağladığı fayda ne?	Enerji Kullanımı	Atık Kullanımı		Strüktürel Destek		
	X			X		
10. Konak yapıya eklenme durumu nasıl?	Cephede	Çatıda	Arada	Sarmal	İçinde	Tesisatta
	X					
11. Konak yapı ile fonksiyon olarak ilişki nasıl?	Tamamlayıcı			Farklı		
	X					
12. Konak yapı ile form olarak ilişki nasıl?	Uyumlu			Aykırı		
	X					
13. Konak yapı ile malzeme olarak ilişki nasıl?	Uyumlu			Aykırı		
				X		
14. Konak yapı ile boyut olarak ilişki nasıl?	Konaktan küçük		Konak ile aynı		Konaktan büyük	
	X					
15. Parazite ulaşım nasıl?	Konak yapının içinden					

4.1.8. Parasite

1998 yılında Stockholm'ün kültür başkenti oluşunu kutlamak için ayarlanan alana özgü bir enstalasyon olan Parasite, merkezi bir konumda bulunan Kulturhuset (Stockholm Kültür Evi)'in aydınlatılmış ön cephesine, yerden 20 metre yükseklikte olacak şekilde monte edilmiştir.



Şekil 4.12. Parasite'a ait fotoğraflar (<https://tea-makipaa.eu/Parasite/Parasite/>)

Bu eski kulübe, banliyö gettolarında bulunan çoğu kulübe gibi geri dönüştürülen malzemelerden yapılmıştır. Elektrik, su ve ısıtma ihtiyaçlarını ana binadan sağlayan kulübe, özellikle yoksul sosyal sınıfların şehirlerde kabul edilemez koşullarda yaşamaları hakkında kamuoyunu bilinçlendirmek için görünür bir protesto aracı olarak tasarlanmıştır.

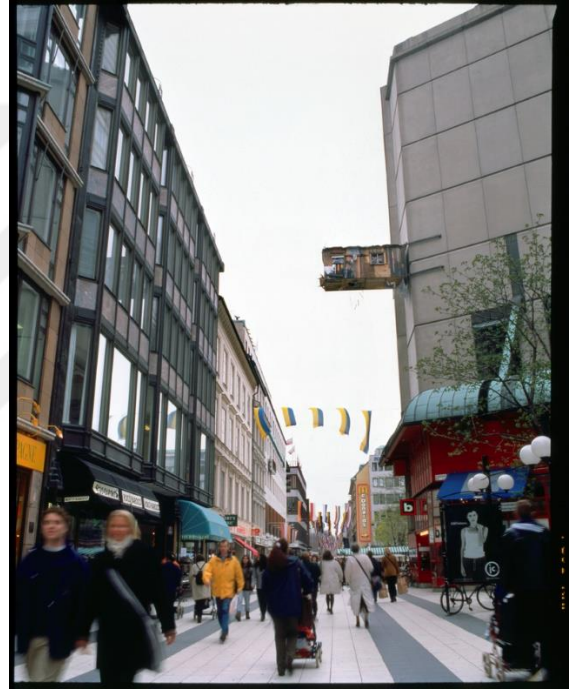
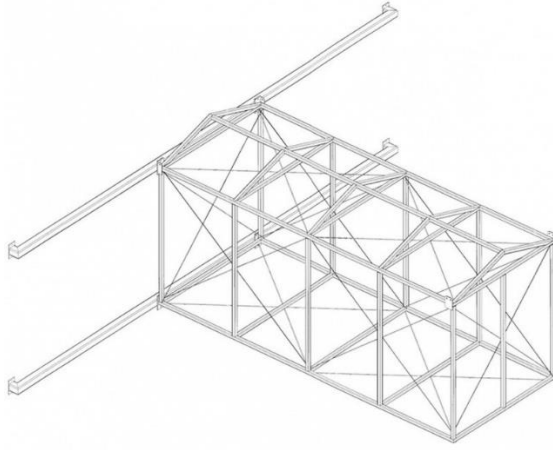

Şekil 4.13. Parasite'a ait taşıyıcı modellenmesi ve yapının fotoğrafları (<https://teamakipaa.eu/Parasite/Parasite/>)

Çizelge 4.8. Parazite Değerlendirme Çizelgesi örneği

I. KISIM: KÜNYE						
	Bina Adı: Parazite					
	Tasarımcı: Tea Mäkipää					
	Bulunduğu Yer: Stockholm, İsveç					
	Yapım Yılı: 1998					
	Konak Yapı	Tanımlı	Tanımsız			
		X				
Uygulama Durumu	Öneri	Uygulanmış				
		X				
Yaşam Döngüsü	Geçici	Kalıcı				
	X					
Kaynak: https://tea-makipaa.eu/Parasite/Parasite/						
Yapım Amacı: Yoksul sosyal sınıfların yaşam şartlarına dikkat çekmek						
II.KISIM: PARAZİTLİK ÖZELLİKLERİ						
1. Arazi kullanımı var mı?	Evet			Hayır		
				X		
2. Yer değiştirebilir mi?	Evet			Hayır		
	X					
3. Özgün bir tasarım mı?	Evet			Hayır		
	X					
4. Esnek bir yapı mı?	Evet			Hayır		
	X					
5. İnsan ölçülerine uygun mu?	Evet			Hayır		
	X					
6. Montajı hızlı ve kolay mı?	Evet			Hayır		
	X					
7. Sürdürülebilir bir yapı mı?	Evet			Hayır		
	X					
III.KISIM: KONAK BAĞLAMINDA PARAZİTLİK						
8. Konak yapı ile ilişki nasıl?	Mekânsal			Strüktürel		
				X		
9. Konak yapıdan sağladığı fayda ne?	Enerji Kullanımı	Atık Kullanımı	Strüktürel Destek			
			X			
10. Konak yapıya eklenme durumu nasıl?	Cephede	Çatıda	Arada	Sarmal	İçinde	Tesisatta
	X					
11. Konak yapı ile fonksiyon olarak ilişki nasıl?	Tamamlayıcı			Farklı		
				X		
12. Konak yapı ile form olarak ilişki nasıl?	Uyumlu			Aykırı		
	X					
13. Konak yapı ile malzeme olarak ilişki nasıl?	Uyumlu			Aykırı		
				X		
14. Konak yapı ile boyut olarak ilişki nasıl?	Konaktan küçük		Konak ile aynı		Konaktan büyük	
	X					
15. Parazite ulaşım nasıl?	Konak yapının cephe boşluklarından (konağın içinden)					

4.1.9. Children's Room

Meksika'da modern bir konutun bahçeye bakan cephesine bağlanan Children's Room, adından da anlaşılacağı gibi çocuk odası işlevine sahip ek bir birimdir. FR-EE tarafından; modüler yapı, paralel zeminlere ve tavanlara sahip ana bina ile zıtlık yaratmak için organik bir formda tasarlanmıştır.



Şekil 4.14. Children's Room'a ait bir fotoğraf (*Designboom*, 2011)

Yapı, çimento ile kaplanmış çelik bir iskeletten oluşmaktadır. Yapının dış kısmı, kendi etrafını saran, çocukların binanın içinde ve bahçede kesintisiz bir şekilde hareket etmelerini sağlayan bir rampaya dönüşmektedir.

Yapının iç kısmı da dış kısım kadar organik bir yapıya sahiptir. Yapı içindeki mobilya ve demirbaşlar, dik açılardan tamamen kaçınmak ve böylece yumuşak bir iç mekân oluşturmak için ana forma uygun olarak tasarlanmıştır.

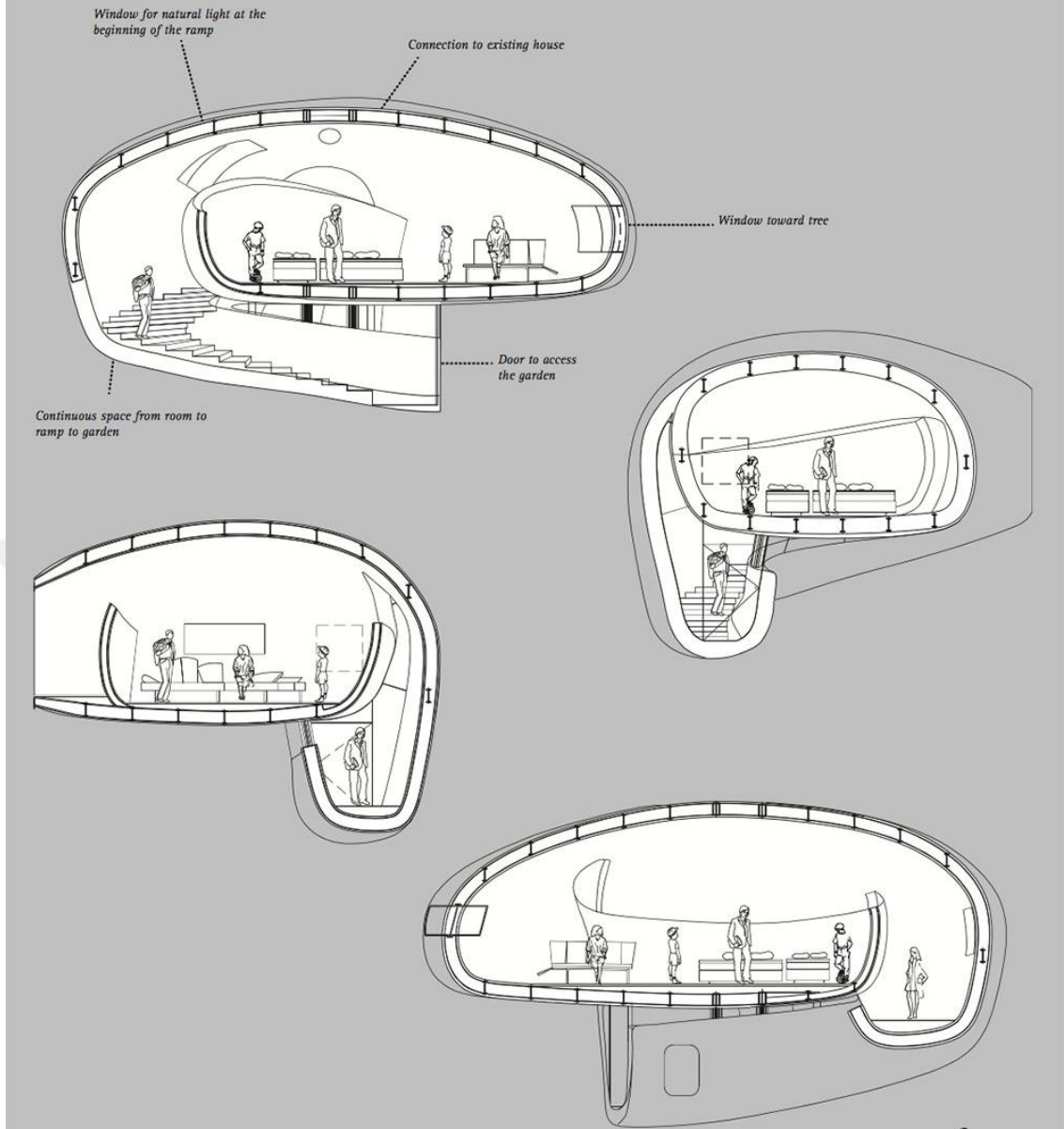

Şekil 4.15. Children's Room'a ait kesitler ve iç mekân fotoğrafları (*Designboom*, 2011)

Çizelge 4.9. Children's Room Değerlendirme Çizelgesi

I. KISIM: KÜNYE						
	Bina Adı: Children's Room					
	Tasarımcı: FR-EE					
	Bulunduğu Yer: Meksika, ABD					
	Yapım Yılı: 2001					
	Konak Yapı	Tanımlı	Tanımsız			
	X					
Uygulama Durumu	Öneri	Uygulanmış				
		X				
Yaşam Döngüsü	Geçici	Kalıcı				
		X				
Yapım Amacı: Konak yapının artan fonksiyon ihtiyaçlarına cevap vermek						
II.KISIM: PARAZİTLİK ÖZELLİKLERİ						
1. Arazi kullanımı var mı?	Evet			Hayır		
	X					
2. Yer değiştirebilir mi?	Evet			Hayır		
				X		
3. Özgün bir tasarım mı?	Evet			Hayır		
	X					
4. Esnek bir yapı mı?	Evet			Hayır		
				X		
5. İnsan ölçülerine uygun mu?	Evet			Hayır		
	X					
6. Montajı hızlı ve kolay mı?	Evet			Hayır		
				X		
7. Sürdürülebilir bir yapı mı?	Evet			Hayır		
				X		
III.KISIM: KONAK BAĞLAMINDA PARAZİTLİK						
8. Konak yapı ile ilişki nasıl?	Mekânsal			Strüktürel		
	X			X		
9. Konak yapıdan sağladığı fayda ne?	Enerji Kullanımı	Atık Kullanımı	Strüktürel Destek			
	X		X			
10. Konak yapıya eklemlenme durumu nasıl?	Cephede	Çatıda	Arada	Sarmal	İçinde	Tesisatta
	X					
11. Konak yapı ile fonksiyon olarak ilişki nasıl?	Tamamlayıcı			Farklı		
	X					
12. Konak yapı ile form olarak ilişki nasıl?	Uyumlu			Aykırı		
				X		
13. Konak yapı ile malzeme olarak ilişki nasıl?	Uyumlu			Aykırı		
				X		
14. Konak yapı ile boyut olarak ilişki nasıl?	Konaktan küçük		Konak ile aynı		Konaktan büyük	
	X					
15. Parazite ulaşım nasıl?	Konak yapının içinden					

4.1.10. Rucksack House

Alman Mimar Stefan Eberstadt tarafından tasarlanan Rucksack House, herhangi bir konut cephesine asılabilen ilave bir odadır. Üzerinde pencere boşlukları açılmış küp şeklindeki oda kullanıcının ihtiyaçlarına göre esnek ve açık planlı olarak tasarlanmış, hafif ve 9 metrekarelik boş bir alandır. Bu parazit odaya, konak yapının cephesindeki pencere boşluklarından giriş sağlanır.



Şekil 4.16. Rucksack House'a ait fotoğraflar (*Inhabitat*, 2012)

Eberstadt'ın ek odası dışı hafif huş ağacı, içi kontrplak kaplamalı olan kaynaklı çelik bir kafesten inşa edilmiştir. Dış kaplama, pleksiglas pencere boşlukları ile delinmiş emici bir reçine yüzeyine sahiptir. Oda, konak yapının cephesine çelik kişişlerle sabitlenip çatıya çelik kablolarla asılır.

9 metrekarelik bu alan açık planlıdır ve ilave bir yatak odası, stüdyo alanı veya ekstra bir yaşam alanı gibi çeşitli aktiviteler için kullanılabilir. Duvarların bölümleri

gizli mıknatıslar yardımıyla bir masaya, raflara ve okumak ya da uyumak için bir platforma dönüşebilmektedir. Tüm kutu taşınabiliridir.

Rucksack House 2004'te Leipzig'te, 2005'te Köln'de ve daha sonra 2011'de Bamberg'te uygulanmıştır.



Şekil 4.17. Rucksack House'un montajına ve iç mekânına ait fotoğraflar (*Inhabitat*, 2012)

Çizelge 4.10. Rucksack House Değerlendirme Çizelgesi

I. KISIM: KÜNYE						
 <p>Kaynak: <i>Inhabitat</i>, 2012</p>	Bina Adı: Rucksack House					
	Tasarımcı: Stefan Eberstadt					
	Bulunduğu Yer: Bamberg-Köln-Leipzig, Almanya					
	Yapım Yılı: 2004, 2005, 2011					
	Konak Yapı	Tanımlı		Tanımsız		
				X		
Uygulama Durumu	Öneri		Uygulanmış			
			X			
Yaşam Döngüsü	Geçici		Kalıcı			
	X					
Yapım Amacı: Mekânsal kullanımı artırma						
II.KISIM: PARAZİTLİK ÖZELLİKLERİ						
1. Arazi kullanımı var mı?	Evet		Hayır			
			X			
2. Yer değiştirebilir mi?	Evet		Hayır			
	X					
3. Özgün bir tasarım mı?	Evet		Hayır			
	X					
4. Esnek bir yapı mı?	Evet		Hayır			
	X					
5. İnsan ölçülerine uygun mu?	Evet		Hayır			
	X					
6. Montajı hızlı ve kolay mı?	Evet		Hayır			
	X					
7. Sürdürülebilir bir yapı mı?	Evet		Hayır			
	X					
III.KISIM: KONAK BAĞLAMINDA PARAZİTLİK						
8. Konak yapı ile ilişki nasıl?	Mekânsal			Strüktürel		
	X			X		
9. Konak yapıdan sağladığı fayda ne?	Enerji Kullanımı		Atık Kullanımı		Strüktürel Destek	
	X				X	
10. Konak yapıya eklenme durumu nasıl?	Cephede	Çatıda	Arada	Sarmal	İçinde	Tesisatta
	X					
11. Konak yapı ile fonksiyon olarak ilişki nasıl?	Tamamlayıcı			Farklı		
	X					
12. Konak yapı ile form olarak ilişki nasıl?	Uyumlu			Aykırı		
	X					
13. Konak yapı ile malzeme olarak ilişki nasıl?	Uyumlu			Aykırı		
				X		
14. Konak yapı ile boyut olarak ilişki nasıl?	Konaktan küçük		Konak ile aynı		Konaktan büyük	
	X					
15. Parazite ulaşım nasıl?	Konak yapının cephe boşluklarından (konağın içinden)					

4.1.11. Manresa City Hall

İspanya’da bulunan Manresa Kenti, Montserrat Dağları’nın eteğinde ve Cardener Nehri sınırında bulunan bir şehirdir. Kentteki belediye binası tarihi mahallenin sınırında yer almaktadır ve şehirdeki ana yolların birleştiği bitiş noktasındadır. Binanın ön cephesi şehir merkezine bakarken, arka cephesi ise nehir ve dağ manzarasına hakimdir. BailoRull ADD+ Mimarlık Ofisi’nin tasarladığı ek yapı ise bu manzaraya hakim olmak için Manresa Belediye Binası’nın arka cephesine eklenmiştir.

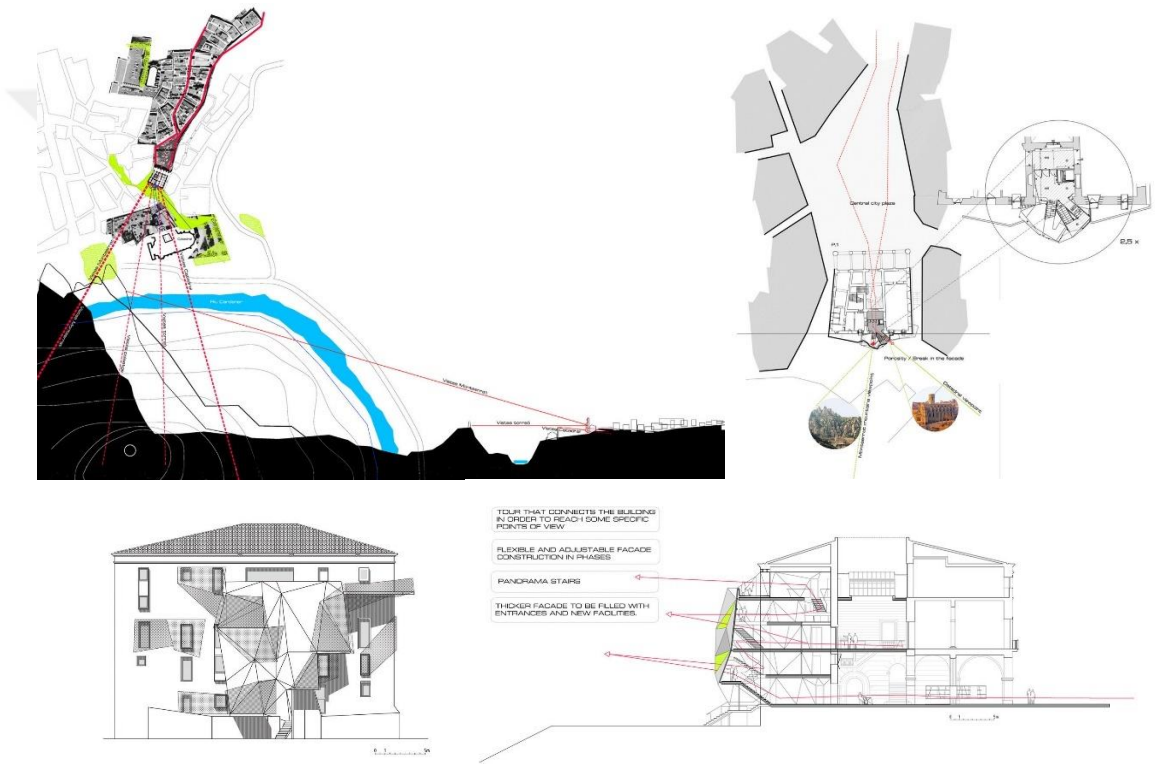

Şekil 4.18. Manresa City Hall’a ait çizimler (ArchDaily, 2009a)

Tasarım, belediye binasının düşey sirkülasyonunu oluşturmaktadır ve bu önerilen merdiven şehirden gelip belediye binasının içinden geçen insanları doğal manzaraya doğru yönlendiren seyir teraslarına sahiptir. Bu panoramik merdiven şehir ile manzara arasındaki bir bağlantı noktası görevindedir. Merdiven boşlukları, asansörler ve seyir teraslarının oluşturduğu bu dinamik yapı, belediye binasının arka cephesinden fırlayan bir organizma görünümündedir.



Şekil 4.19. Manresa City Hall'a ait fotoğraflar (ArchDaily, 2009a)

Sirkülasyon yapısının cephesi dinamik bir forma sahiptir ve mevcut tarihi çevre ile zıtlık yaratması için üçgen biçimli ahşap panellerden oluşturulmuştur. Bu paneller hem belediye binasının arka cephesine hem de zemine sabitlenmiştir. Form olarak zıtlık ilkesini benimseyen tasarımcılar, malzeme olarak ise ahşap paneller ve cam kullanarak tarihi çevreye saygı ilkesini benimsemişlerdir.

Çizelge 4.11. Manresa City Hall Değerlendirme Çizelgesi

I. KISIM: KÜNYE						
 <p>Kaynak: ArchDaily, 2009a</p>	Bina Adı: Manresa City Hall					
	Tasarımcı: BailoRull ADD+ Architecture					
	Bulunduğu Yer: Manresa, İspanya					
	Yapım Yılı: 2006					
	Konak Yapı	Tanımlı		Tanımsız		
		X				
Uygulama Durumu	Öneri		Uygulanmış			
			X			
Yaşam Döngüsü	Geçici		Kalıcı			
			X			
Yapım Amacı: Manresa Belediye Binası için düşey sirkülasyon alanı tasarlamak						
II.KISIM: PARAZİTLİK ÖZELLİKLERİ						
1. Arazi kullanımı var mı?	Evet		Hayır			
	X					
2. Yer değiştirebilir mi?	Evet		Hayır			
			X			
3. Özgün bir tasarım mı?	Evet		Hayır			
	X					
4. Esnek bir yapı mı?	Evet		Hayır			
			X			
5. İnsan ölçülerine uygun mu?	Evet		Hayır			
			X			
6. Montajı hızlı ve kolay mı?	Evet		Hayır			
			X			
7. Sürdürülebilir bir yapı mı?	Evet		Hayır			
			X			
III.KISIM: KONAK BAĞLAMINDA PARAZİTLİK						
8. Konak yapı ile ilişki nasıl?	Mekânsal			Strüktürel		
	X			X		
9. Konak yapıdan sağladığı fayda ne?	Enerji Kullanımı		Atık Kullanımı		Strüktürel Destek	
	X				X	
10. Konak yapıya eklemlenme durumu nasıl?	Cephede	Çatıda	Arada	Sarmal	İçinde	Tesisatta
	X					
11. Konak yapı ile fonksiyon olarak ilişki nasıl?	Tamamlayıcı			Farklı		
	X					
12. Konak yapı ile form olarak ilişki nasıl?	Uyumlu			Aykırı		
				X		
13. Konak yapı ile malzeme olarak ilişki nasıl?	Uyumlu			Aykırı		
				X		
14. Konak yapı ile boyut olarak ilişki nasıl?	Konaktan küçük		Konak ile aynı		Konaktan büyük	
	X					
15. Parazite ulaşım nasıl?	Konak yapının içinden					

4.1.12. RDF181

Belçika'nın Brüksel Şehri'nde bulunan ve otopark olarak kullanılan boş bir arazide, tamamen endüstriyel atıklardan ve geri dönüştürülebilir malzemelerden yapılan RDF181, Rotor'un ana ofisi olmasının yanı sıra sergi ve toplantılara da ev sahipliği yapan 120 metrekarelik geçici bir yapı olarak tasarlanmıştır. Mart 2008'de konak binadan sökülen yapı bir yıl boyunca aktif olarak kullanılmıştır.



Şekil 4.20. RDF181'a ait fotoğraflar (*AtlasofPlaces*, 2019)

Çizelge 4.12. RDF181 Değerlendirme Çizelgesi

I. KISIM: KÜNYE						
	Bina Adı: RDF181					
	Tasarımcı: Rotor					
	Bulunduğu Yer: Brüksel, Belçika					
	Yapım Yılı: 2007					
	Konak Yapı	Tanımlı		Tanımsız		
			X			
Uygulama Durumu	Öneri		Uygulanmış			
			X			
Yaşam Döngüsü	Geçici		Kalıcı			
	X					
Kaynak: <i>AtlasofPlaces</i> , 2019						
Yapım Amacı: Tasarımcıları için yeni bir ofis alanı yaratmak						
II.KISIM: PARAZİTLİK ÖZELLİKLERİ						
1. Arazi kullanımı var mı?	Evet			Hayır		
	X					
2. Yer değiştirebilir mi?	Evet			Hayır		
	X					
3. Özgün bir tasarım mı?	Evet			Hayır		
				X		
4. Esnek bir yapı mı?	Evet			Hayır		
	X					
5. İnsan ölçülerine uygun mu?	Evet			Hayır		
	X					
6. Montajı hızlı ve kolay mı?	Evet			Hayır		
	X					
7. Sürdürülebilir bir yapı mı?	Evet			Hayır		
	X					
III.KISIM: KONAK BAĞLAMINDA PARAZİTLİK						
8. Konak yapı ile ilişki nasıl?	Mekânsal			Strüktürel		
				X		
9. Konak yapıdan sağladığı fayda ne?	Enerji Kullanımı	Atık Kullanımı	Strüktürel Destek			
			X			
10. Konak yapıya eklemlenme durumu nasıl?	Cephede	Çatıda	Arada	Sarmal	İçinde	Tesisatta
	X					
11. Konak yapı ile fonksiyon olarak ilişki nasıl?	Tamamlayıcı			Farklı		
				X		
12. Konak yapı ile form olarak ilişki nasıl?	Uyumlu			Aykırı		
	X					
13. Konak yapı ile malzeme olarak ilişki nasıl?	Uyumlu			Aykırı		
				X		
14. Konak yapı ile boyut olarak ilişki nasıl?	Konaktan küçük	Konak ile aynı	Konaktan büyük			
	X					
15. Parazite ulaşım nasıl?	Konak yapının dışından					

4.1.13. Para'site

Object-e Mimarlık Ofisi tarafından tasarlanan proje, St. Louis'in şehir merkezindeki bir alışveriş merkezinin katı, statik ama anıtsal cephesine eklenmiş modüler bir yürüme alanıdır. St. Louis Follies Competition için öneri olarak tasarlanan yapı, yarışmada ikincilik ödülüne layık görülmüştür.

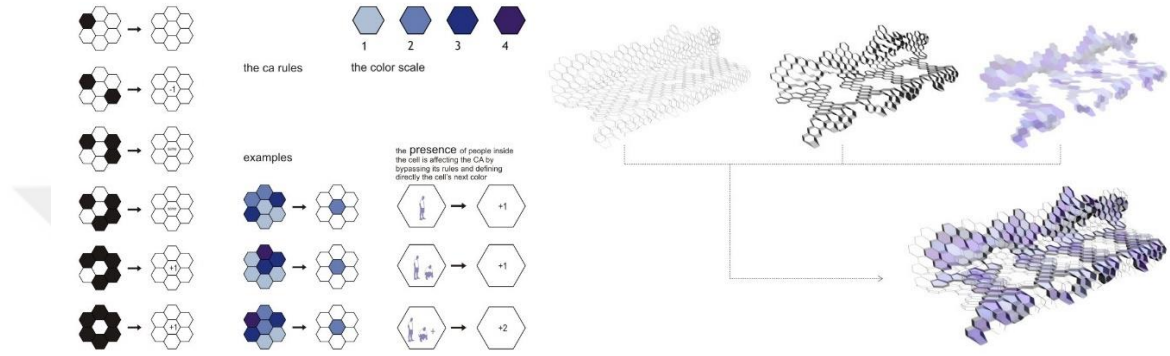

Şekil 4.21. Para'site'a ait oluşum şemaları (Object-e, 2010)

Farklı görsel teknolojilerin kullanıldığı tasarım bal peteği modüllerinden oluşmaktadır. Kullanıcılar bu modüler ağın içinde yürüme, şehrin farklı manzaralarını seyretme fırsatına sahip oldukları gibi, ekranlar ve monitörler sayesinde modern sanatın farklı versiyonlarını deneyimleme olanağına da sahiptirler. Tasarım, alışveriş merkezinin cephesinden başlayıp bir araç yolunun üzerinden geçerek yolun karşısındaki yaya yolunda bitmektedir. Proje farklı işlevleri içinde barındırır. Yolun karşısında bulunan yayalar için üst geçit işlevi gören yapı, alışveriş merkezindeki kullanıcılar içinse bir seyir terası, bir nefes alma alanı işlevi görmektedir. Cephedeki hücreler sergi salonu olarak kullanılır ve bazı hücreleri içinde insanların ziyaret edebileceği küçük multimedya istasyonları bulunmaktadır.

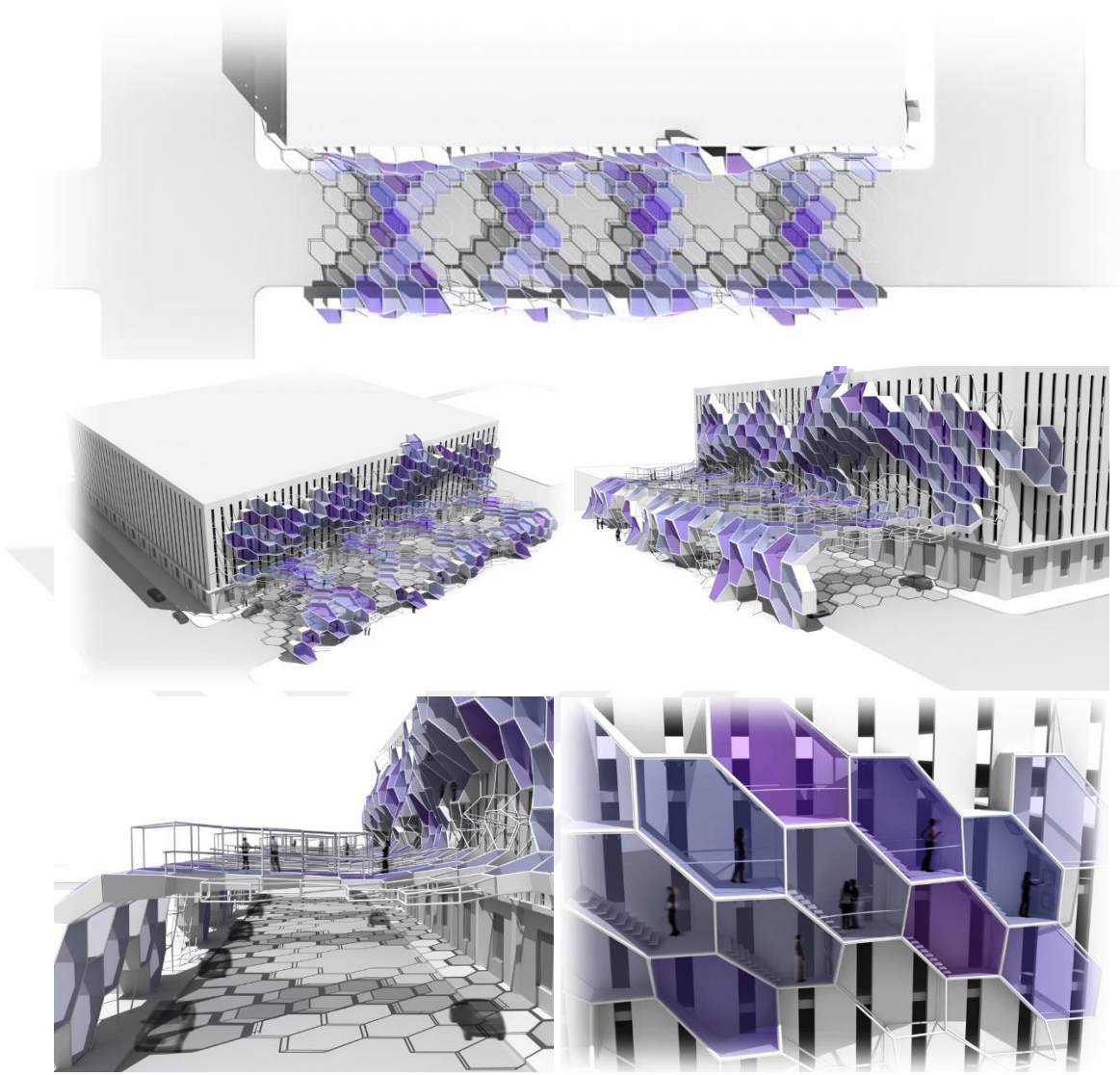

Şekil 4.22. Para'site'a ait fotoğraflar (*Object-e*, 2010)

Bal peteğinin hücreleri dakikada bir renk değiştirmektedir. Her bir hücrenin renginin değişme şekli, yanındaki hücrenin durumuna ve ziyaretçilerin meşgul olup olmadığına bağlıdır. Her hücrenin bitişik hücrelerinden etkilenme şekli, hücresel otomat algoritmasına dayanır. Her bir hücrenin her aşamadaki rengi, komşu hücrelerin renkleriyle belirlenir. Renk ölçeğinde daha düşük renge sahip her komşu hücre boş (0), renk ölçeğinde daha yüksekse dolu (1) kabul edilir.

Çizelge 4.13. Para'site Değerlendirme Çizelgesi

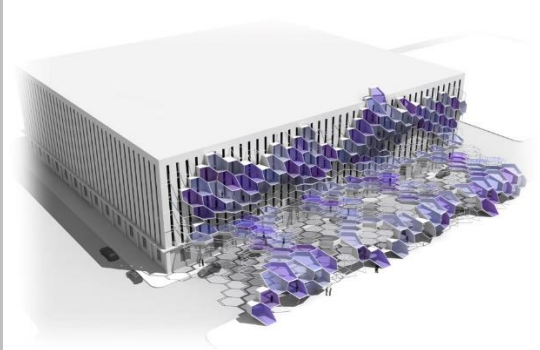
I. KISIM: KÜNYE						
	Bina Adı: Para'site					
	Tasarımcı: Object-e Architecture					
	Bulunduğu Yer: St. Louis, ABD					
	Yapım Yılı: 2007					
	Konak Yapı	Tanımlı		Tanımsız		
	X					
Uygulama Durumu	Öneri		Uygulanmış			
	X					
Yaşam Döngüsü	Geçici		Kalıcı			
			X			
Yapım Amacı: Alışveriş merkezi için farklı fonksiyonlara sahip bir üst geçit tasarlamak						
II.KISIM: PARAZİTLİK ÖZELLİKLERİ						
1. Arazi kullanımı var mı?	Evet			Hayır		
				X		
2. Yer değiştirebilir mi?	Evet			Hayır		
	X					
3. Özgün bir tasarım mı?	Evet			Hayır		
	X					
4. Esnek bir yapı mı?	Evet			Hayır		
	X					
5. İnsan ölçülerine uygun mu?	Evet			Hayır		
	X					
6. Montajı hızlı ve kolay mı?	Evet			Hayır		
	X					
7. Sürdürülebilir bir yapı mı?	Evet			Hayır		
	X					
III.KISIM: KONAK BAĞLAMINDA PARAZİTLİK						
8. Konak yapı ile ilişki nasıl?	Mekânsal			Strüktürel		
	X			X		
9. Konak yapıdan sağladığı fayda ne?	Enerji Kullanımı		Atık Kullanımı		Strüktürel Destek	
	X				X	
10. Konak yapıya eklenme durumu nasıl?	Cephede	Çatıda	Arada	Sarmal	İçinde	Tesisatta
	X					
11. Konak yapı ile fonksiyon olarak ilişki nasıl?	Tamamlayıcı			Farklı		
	X					
12. Konak yapı ile form olarak ilişki nasıl?	Uyumlu			Aykırı		
				X		
13. Konak yapı ile malzeme olarak ilişki nasıl?	Uyumlu			Aykırı		
				X		
14. Konak yapı ile boyut olarak ilişki nasıl?	Konaktan küçük		Konak ile aynı		Konaktan büyük	
	X					
15. Parazite ulaşım nasıl?	Konak yapınının hem içinden hem de dışından					

4.1.14. Taka Tuka Land

Baupiloten, Berlin Teknik Üniversitesi Mimarlık Fakültesi'nde, Susanne Hofmann'ın rehberliği ve denetimi altında yapı projeleri yürüten bir grup öğrencidir.

Var olan bir anaokulu için tasarlanan Taka Tuka Land, Astrid Lindgren'in "Pippi in Taka-Tuka-Land" adlı çocuk kitabından esinlenerek tasarlanmıştır. Anaokul, hikâyeden ilham alan öğrencilerin fikirlerine dayalı bir cephe yenilemesi sonucunda geçici kabin tipi binadan yeni, dinamik görünümlü bir yapıya dönüştürülmüştür.



Şekil 4.23. Taka Tuka Land'e ait iç ve dış mekân fotoğrafları (ArchDaily, 2008)

Yapının iç kısmı da dış kısım kadar organik bir yapıya sahiptir. Yapı içindeki mobilya ve demirbaşlar, dik açılardan tamamen kaçınmak ve böylece yumuşak bir iç mekân oluşturmak için ana forma uygun olarak tasarlanmıştır.

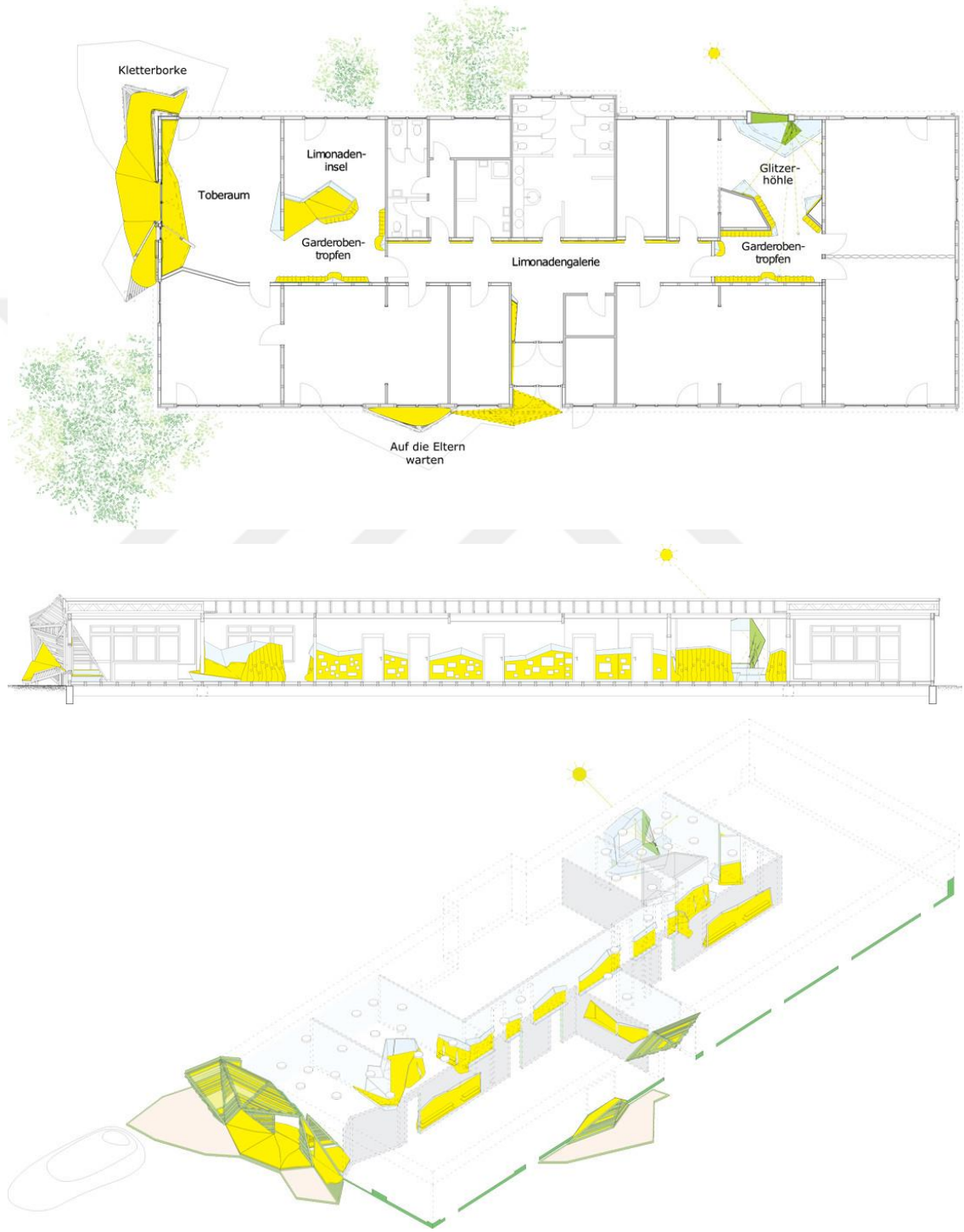

Şekil 4.24. Taka Tuka Land 'e ait plan, kesit ve modelleme (ArchDaily, 2008)

Çizelge 4.14. Taka Tuka Land Değerlendirme Çizelgesi

I. KISIM: KÜNYE						
	Bina Adı: Taka Tuka Land					
	Tasarımcı: Baupiloten					
	Bulunduğu Yer: Berlin, Almanya					
	Yapım Yılı: 2007					
	Konak Yapı	Tanımlı	Tanımsız			
	X					
Uygulama Durumu	Öneri	Uygulanmış				
		X				
Yaşam Döngüsü	Geçici	Kalıcı				
		X				
Yapım Amacı: Konak yapının fonksiyonelliğini arttırmak						
II.KISIM: PARAZİTLİK ÖZELLİKLERİ						
1. Arazi kullanımı var mı?	Evet			Hayır		
				X		
2. Yer değiştirebilir mi?	Evet			Hayır		
	X					
3. Özgün bir tasarım mı?	Evet			Hayır		
	X					
4. Esnek bir yapı mı?	Evet			Hayır		
	X					
5. İnsan ölçülerine uygun mu?	Evet			Hayır		
	X					
6. Montajı hızlı ve kolay mı?	Evet			Hayır		
	X					
7. Sürdürülebilir bir yapı mı?	Evet			Hayır		
	X					
III.KISIM: KONAK BAĞLAMINDA PARAZİTLİK						
8. Konak yapı ile ilişki nasıl?	Mekânsal			Strüktürel		
	X			X		
9. Konak yapıdan sağladığı fayda ne?	Enerji Kullanımı	Atık Kullanımı		Strüktürel Destek		
				X		
10. Konak yapıya eklenme durumu nasıl?	Cephede	Çatıda	Arada	Sarmal	İçinde	Tesisatta
	X					
11. Konak yapı ile fonksiyon olarak ilişki nasıl?	Tamamlayıcı			Farklı		
	X					
12. Konak yapı ile form olarak ilişki nasıl?	Uyumlu			Aykırı		
				X		
13. Konak yapı ile malzeme olarak ilişki nasıl?	Uyumlu			Aykırı		
				X		
14. Konak yapı ile boyut olarak ilişki nasıl?	Konaktan küçük		Konak ile aynı		Konaktan büyük	
	X					
15. Parazite ulaşım nasıl?	Konak yapının hem içinden hem de dışından					

4.1.15. Tree Huts

Japon heykeltıraş Tadashi Kawamata, basit malzemeler kullanarak kentsel alanlar yaratmasıyla tanınmaktadır. Sanatı, mimariyi ve kamusal alanın sosyolojik deneyimini sentezleyerek organik ve doğaçlama işler inşa etmektedir. Çoğu zaman Kawamata, ister malzeme ister nesne olsun, devasa bir yapının temel modülü haline gelen tek bir ögeyi seçmekte ve yapacağı tasarımı buna göre şekillendirmektedir.

Tree Huts, Kawamata'nın barınak mimarisine ve özel nesnelerin kamusal alanlara yerleştirilmesine olan ilgisini birleştiren çalışmalarının bir odak noktası niteliğindedir. Çevrede bulduğu malzemelerden ya da inşaat atıklarından yaptığı bu eklentiler ile, inşa etmenin ve yıkımın kamusal alanın yaşam döngüsü üzerine yaptığı etkiye dikkat çekmeyi amaçlamaktadır.



Şekil 4.25. Tree Huts'a ait fotoğraflar (*Designboom*, 2013a)

Kawamata'nın Tree Huts isimli çalışması, ilk olarak Art Fair Basel 2007'de "Tree huts in Basel" adıyla ve Norveç'te düzenlenen GENERATOR 9'da "Tree huts in Trondheim" adıyla sanat severlerin karşısına çıkmıştır. Heykeltıraş daha sonra 2008 yılında Paris, New York ve Florida'da, 2009'da Fransa'da bulunan Donjon de Vez'de ve Pompidou Centre'da, 2010'da ise Masan'da sergiler düzenlemiştir. 2013 yılında Paris'teki Place Vendome'da düzenlenen sergide ahşap kulübeler meydanın çevresinde bulunan 19. yüzyıldan kalma binanın dış pencereleri etrafında ve meydanın merkezindeki 45 metre yüksekliğindeki sütunun etrafında konumlandırılmıştır.

Heykeltraş sergilerine 2015'te Brugge'da, 2016'da ise Brüksel ve Atlanta'da devam etmiştir.



Şekil 4.26. Farklı yapı cephelerine eklenmiş Tree Huts (*Designboom*, 2013a)

Çizelge 4.15. Tree Huts Değerlendirme Çizelgesi

I. KISIM: KÜNYE						
 <p>Kaynak: <i>Designboom</i>, 2013a</p>	Bina Adı: Tree Huts					
	Tasarımcı: Tadashi Kawamata					
	Bulunduğu Yer: Birden fazla şehir					
	Yapım Yılı: 2007 (ilk)					
	Konak Yapı	Tanımlı		Tanımsız		
				X		
Uygulama Durumu	Öneri		Uygulanmış			
			X			
Yaşam Döngüsü	Geçici		Kalıcı			
	X					
Yapım Amacı: Mimariyi ve kamusalığın sosyolojik deneyimini sentezlemek						
II.KISIM: PARAZİTLİK ÖZELLİKLERİ						
1. Arazi kullanımı var mı?	Evet		Hayır			
			X			
2. Yer değiştirebilir mi?	Evet		Hayır			
	X					
3. Özgün bir tasarım mı?	Evet		Hayır			
			X			
4. Esnek bir yapı mı?	Evet		Hayır			
	X					
5. İnsan ölçülerine uygun mu?	Evet		Hayır			
			X			
6. Montajı hızlı ve kolay mı?	Evet		Hayır			
	X					
7. Sürdürülebilir bir yapı mı?	Evet		Hayır			
	X					
III.KISIM: KONAK BAĞLAMINDA PARAZİTLİK						
8. Konak yapı ile ilişki nasıl?	Mekânsal			Strüktürel		
				X		
9. Konak yapıdan sağladığı fayda ne?	Enerji Kullanımı		Atık Kullanımı		Strüktürel Destek	
					X	
10. Konak yapıya eklenme durumu nasıl?	Cephede	Çatıda	Arada	Sarmal	İçinde	Tesisatta
	X					
11. Konak yapı ile fonksiyon olarak ilişki nasıl?	Tamamlayıcı			Farklı		
				X		
12. Konak yapı ile form olarak ilişki nasıl?	Uyumlu			Aykırı		
				X		
13. Konak yapı ile malzeme olarak ilişki nasıl?	Uyumlu			Aykırı		
				X		
14. Konak yapı ile boyut olarak ilişki nasıl?	Konaktan küçük		Konak ile aynı		Konaktan büyük	
	X					
15. Parazite ulaşım nasıl?	Mimari bir ürün olmadığından ulaşım yok kabul edilmiştir.					

4.1.16. Prefab Parasite

Lara Calder Mimarlık Ofisi'nin Prefab Parasite projesi, kentsel peyzajlarda bulunan kullanılmayan alanlar için tasarlanmıştır. Sürdürülebilir yapı eski bina cephelerine, köprü ayaklarına, kör duvarlara veya kaya üzerlerine eklemenebilir.



Şekil 4.27. Prefab Parasite'a ait fotoğraflar (ArchDaily, 2009b)

Yapının takılacağı arka duvara bir montaj plakası monte edilir. Daha sonra kat zeminleri eklenir ve son olarak forma yanal destek sağlamak için yapısal cephe yerleştirilir. Parametrik bir üç boyut modelleme yazılımı kullanılarak tasarlanan form,

yapısal sistem, cephe, kaplama, zemin seviyeleri ve düşey sirkülasyon gibi tüm bileşenler tek bir parametrik modele entegre edildiğinden esnek bir tasarımdır. Bu, yapıya kapladığı farklı alanlara uyum sağlama esnekliği sağlar. Ana iskelet çelik gibi ağır taşıyıcı malzemelerdir, zemin ve cephe kaplamaları metal-plastik alaşımlar, hafif metal saclar ve pleksiglas gibi hafif malzemelerden oluşur.

Birinci kat, bina ana giriş holünü ve çalışma alanını içermektedir. Yatak odası ve banyo ikinci kattadır ve ana oda bir paravan ile korunan balkona açılır. Üst katlarda yaşam alanı, mutfak ve doğal çapraz havalandırma olanağı sağlayan küçük çatı terası bulunmaktadır. Zemin seviyesinden 3-4 metre yukarıda olan yapıya, yaya trafiğini rahatsız etmemek için toplanabilir bir merdivenle erişilmektedir.

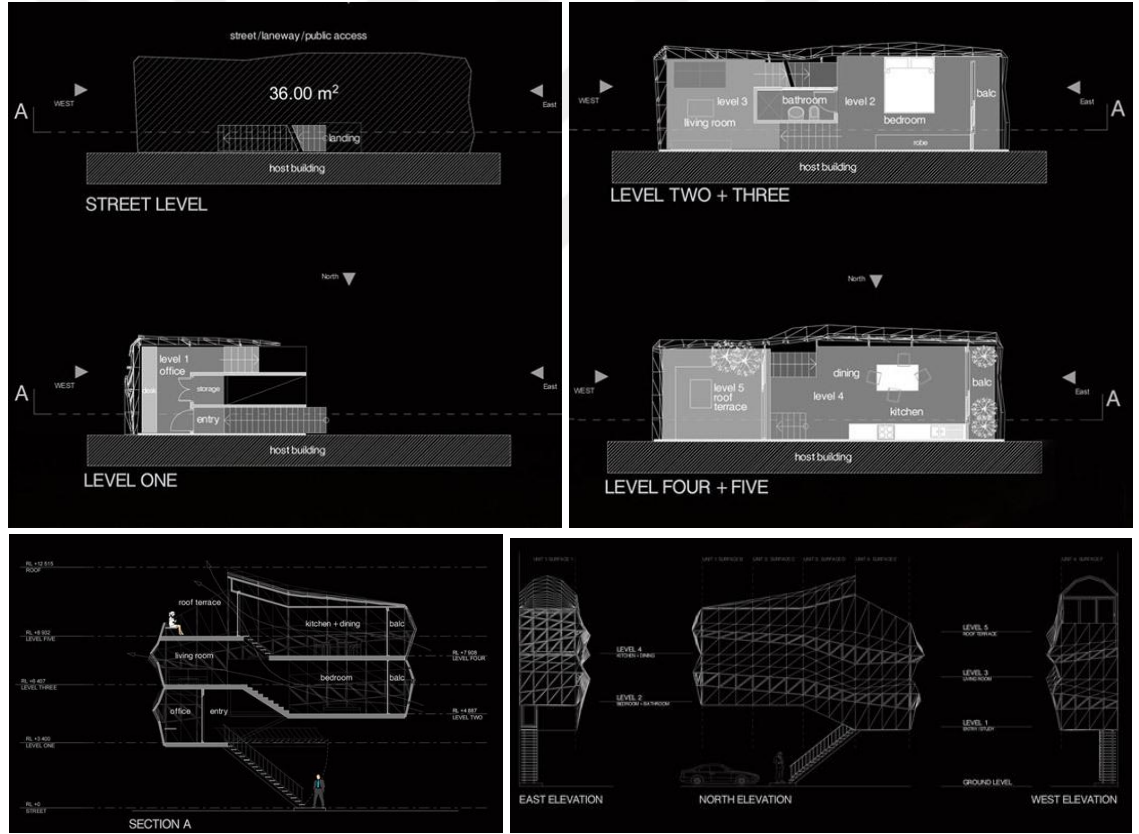

Şekil 4.28. Prefab Parasite'a ait plan, kesit ve görünüşler (ArchDaily, 2009b)

Çizelge 4.16. Prefab Parasite Değerlendirme Çizelgesi

I. KISIM: KÜNYE						
	Bina Adı: Prefab Parasite					
	Tasarımcı: Lara Calder					
	Bulunduğu Yer: Sidney, Avustralya					
	Yapım Yılı: 2008					
	Konak Yapı	Tanımlı		Tanımsız		
				X		
Uygulama Durumu	Öneri		Uygulanmış			
	X					
Yaşam Döngüsü	Geçici		Kalıcı			
	X					
Kaynak: ArchDaily, 2009b						
Yapım Amacı: Yeni barınma olanakları yaratmak						
II.KISIM: PARAZİTLİK ÖZELLİKLERİ						
1. Arazi kullanımı var mı?	Evet		Hayır			
			X			
2. Yer değiştirebilir mi?	Evet		Hayır			
	X					
3. Özgün bir tasarım mı?	Evet		Hayır			
	X					
4. Esnek bir yapı mı?	Evet		Hayır			
	X					
5. İnsan ölçülerine uygun mu?	Evet		Hayır			
			X			
6. Montajı hızlı ve kolay mı?	Evet		Hayır			
	X					
7. Sürdürülebilir bir yapı mı?	Evet		Hayır			
	X					
III.KISIM: KONAK BAĞLAMINDA PARAZİTLİK						
8. Konak yapı ile ilişki nasıl?	Mekânsal			Strüktürel		
				X		
9. Konak yapıdan sağladığı fayda ne?	Enerji Kullanımı	Atık Kullanımı	Strüktürel Destek			
			X			
10. Konak yapıya eklenme durumu nasıl?	Cephede	Çatıda	Arada	Sarmal	İçinde	Tesisatta
	X					
11. Konak yapı ile fonksiyon olarak ilişki nasıl?	Tamamlayıcı			Farklı		
				X		
12. Konak yapı ile form olarak ilişki nasıl?	Uyumlu			Aykırı		
				X		
13. Konak yapı ile malzeme olarak ilişki nasıl?	Uyumlu			Aykırı		
				X		
14. Konak yapı ile boyut olarak ilişki nasıl?	Konaktan küçük		Konak ile aynı		Konaktan büyük	
	X					
15. Parazite ulaşım nasıl?	Konak yapının dışından					

4.1.17. Bio-Box

Günümüz kentlerinde yeşil alan eksikliği bu projenin değindiği sorunlardan biridir. Bu soruna cevap olabilmek için Malka Mimarlık Ofisi, Bio-Box asma bahçelerini, düşük maliyetli bir bahçe uzatması olarak tasarlamıştır. Cepheye tutturulan bu iskeleler, yaşam alanlarını 15 metrekareden 330 metrekare ye kadar arttırabilmektedir. Böylece sakinleri için makul bir maliyetle daha fazla alan kazanılmış olmaktadır.

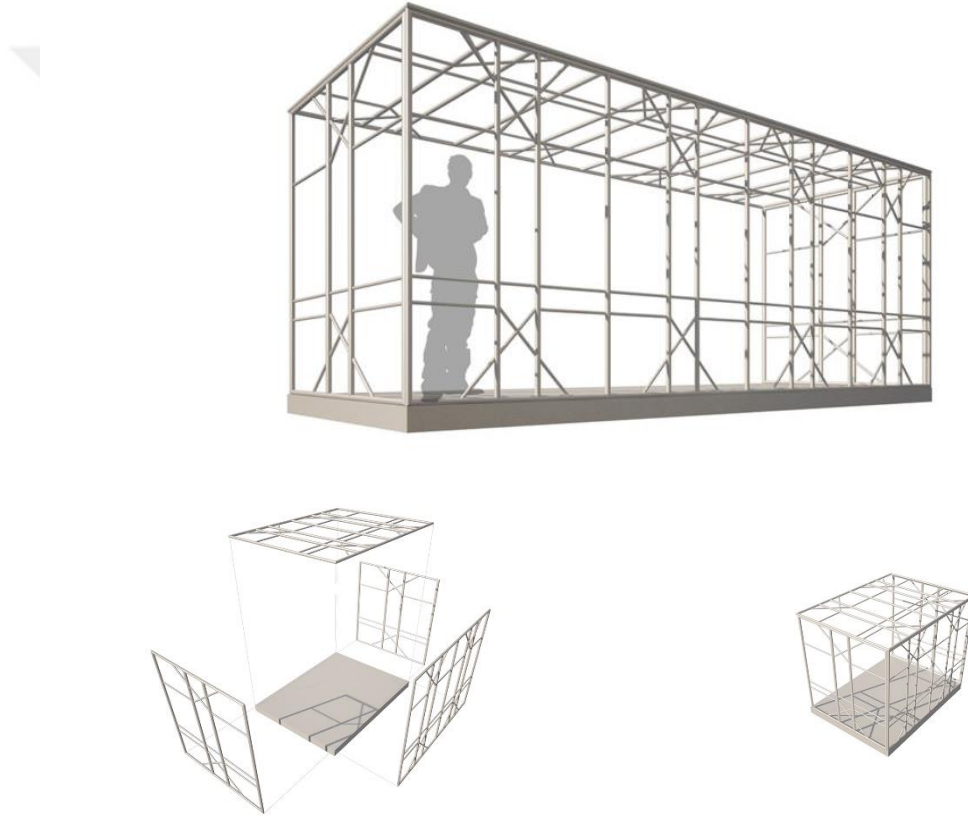

Şekil 4.29. Bio-Box'a ait oluşum şemaları
(<https://www.stephanemalka.com/portfolio/bio-box-i-des-jardins-pour-tous-i-2009/>)

Alüminyum çerçevelerden yapılmış olan yapı hafif olduğundan kolayca taşınabilmektedir. Prefabrik olarak üretilir ve yerinde monte edilir. Yapının zemini bütün ve deliksiz bir alüminyum tabakadan, yan duvarları ve çatısı ise alüminyum ızgaralardan oluşmaktadır.

Box, farklı boyutlarda olmakla birlikte temelde dikdörtgenler prizması şeklindedir. Yapının duvarları ve çatısını oluşturan alüminyum ızgara sistem, ayrıca bitki örtüsü için tırmanma duvarı görevi de görmektedir. Böylece sarmaşık gibi tırmanıcı ve sarıcı bitkiler bu ızgara sisteme dolanarak büyürler. Bahçelerde ince ve hafif bir bitki kitiyle birlikte verilen sistemde, az bakım gerektiren çimler, uzun ömürlü alpler ve sedumlar yetiştirilebilir. Teraslar sebze bahçesi olarak da kullanılabilir.



Şekil 4.30. Bio-Box'a ait fotoğraflar (<https://www.stephanemalka.com/portfolio/bio-box-i-des-jardins-pour-tous-i-2009/>)

Çizelge 4.17. Bio-Box Değerlendirme Çizelgesi

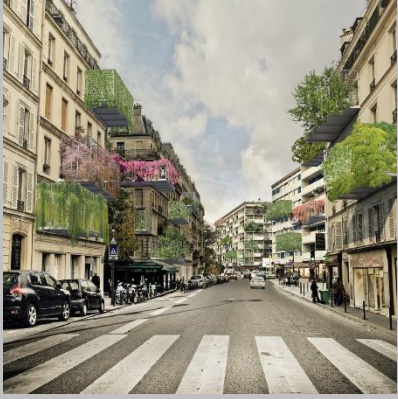
I. KISIM: KÜNYE						
	Bina Adı: Bio-Box					
	Tasarımcı: Stéphane Malka					
	Bulunduğu Yer: Paris, Fransa					
	Yapım Yılı: 2009					
	Konak Yapı	Tanımlı		Tanımsız		
				X		
Uygulama Durumu	Öneri		Uygulanmış			
	X					
Yaşam Döngüsü	Geçici		Kalıcı			
	X					
Kaynak: https://www.stephanemalka.com/portfolio/bio-box-i-des-jardins-pour-tous-i-2009/						
Yapım Amacı: Yeşil alan eksikliğine yeni çözümler önerileri getirmek						
II.KISIM: PARAZİTLİK ÖZELLİKLERİ						
1. Arazi kullanımı var mı?	Evet		Hayır			
			X			
2. Yer değiştirebilir mi?	Evet		Hayır			
	X					
3. Özgün bir tasarım mı?	Evet		Hayır			
	X					
4. Esnek bir yapı mı?	Evet		Hayır			
	X					
5. İnsan ölçülerine uygun mu?	Evet		Hayır			
	X					
6. Montajı hızlı ve kolay mı?	Evet		Hayır			
	X					
7. Sürdürülebilir bir yapı mı?	Evet		Hayır			
	X					
III.KISIM: KONAK BAĞLAMINDA PARAZİTLİK						
8. Konak yapı ile ilişki nasıl?	Mekânsal			Strüktürel		
	X			X		
9. Konak yapıdan sağladığı fayda ne?	Enerji Kullanımı		Atık Kullanımı		Strüktürel Destek	
	X				X	
10. Konak yapıya eklenme durumu nasıl?	Cephede	Çatıda	Arada	Sarmal	İçinde	Tesisatta
	X					
11. Konak yapı ile fonksiyon olarak ilişki nasıl?	Tamamlayıcı			Farklı		
	X					
12. Konak yapı ile form olarak ilişki nasıl?	Uyumlu			Aykırı		
	X					
13. Konak yapı ile malzeme olarak ilişki nasıl?	Uyumlu			Aykırı		
				X		
14. Konak yapı ile boyut olarak ilişki nasıl?	Konaktan küçük		Konak ile aynı		Konaktan büyük	
	X					
15. Parazite ulaşım nasıl?	Konak yapının cephe boşluklarından (konağın içinden)					

4.1.18. Self Defence / Pocket of Active Resistance

Pocket of Active Resistance (PAR), yeni yerleşim alanları yaratma amacıyla Fransa'da bulunan La Défense'in iç duvarlarına monte edilmiş modüler bir konut sistemidir. Kendiliğinden büyüyen bir toplumun canlılığını temsil eden ve halkın isyanı ve hoşnutsuzluğundan beslenen bir gerilla mimarisi ürünüdür. Her türlü terk edilmiş ve ötekileştirilmiş mülteci, gösterici, muhalif, hippie ve ütopiyacı insanı birleştirip Paris'in modern yüzünü yansıtan(!) La Défense'i ele geçirmeyi amaçlar.



Şekil 4.31. La Défense'in iç duvarlarına bağlanan PAR modülleri (Dailytonic, 2010)

Geri dönüştürülmüş malzemelerden bir araya getirilmiş modüller, mevcut binanın cephesine iskeleler ile bağlanmaktadır. Modüller, daha büyük meskenler oluşturmak için birleştirilebilir. Modüllere ulaşım, zeminden başlayarak yükselen iskelelerden ve yapının karşı duvarına uzanan köprüler ile sağlanmaktadır.

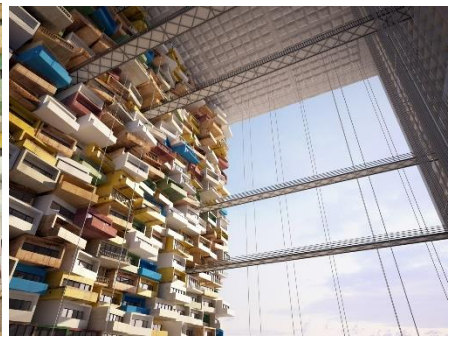
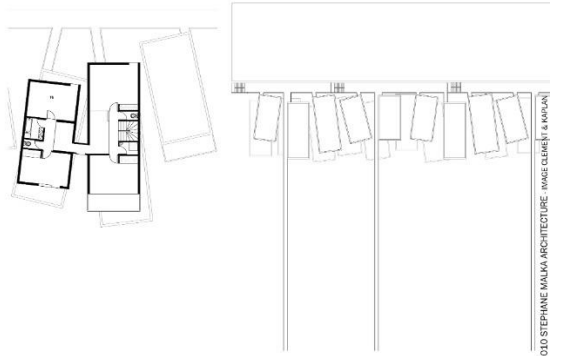

Şekil 4.32. PAR'a ait çizim ve modellemeler (*Dailytonic*, 2010)

Çizelge 4.18. Self Defence Değerlendirme Çizelgesi

I. KISIM: KÜNYE						
	Bina Adı: PAR / Self Defence					
	Tasarımcı: Stéphane Malka					
	Bulunduğu Yer: Paris, Fransa					
	Yapım Yılı: 2009					
	Konak Yapı	Tanımlı		Tanımsız		
		X				
Uygulama Durumu	Öneri		Uygulanmış			
	X					
Yaşam Döngüsü	Geçici		Kalıcı			
	X					
<p>Yapım Amacı: Ötekileştirilmiş kişilerin varlığına dikkat çekmek ve onlara yeni yaşam alanları sağlamak</p>						
II.KISIM: PARAZİTLİK ÖZELLİKLERİ						
1. Arazi kullanımı var mı?	Evet		Hayır			
			X			
2. Yer değiştirebilir mi?	Evet		Hayır			
	X					
3. Özgün bir tasarım mı?	Evet		Hayır			
	X					
4. Esnek bir yapı mı?	Evet		Hayır			
	X					
5. İnsan ölçülerine uygun mu?	Evet		Hayır			
	X					
6. Montajı hızlı ve kolay mı?	Evet		Hayır			
	X					
7. Sürdürülebilir bir yapı mı?	Evet		Hayır			
	X					
III.KISIM: KONAK BAĞLAMINDA PARAZİTLİK						
8. Konak yapı ile ilişki nasıl?	Mekânsal			Strüktürel		
				X		
9. Konak yapıdan sağladığı fayda ne?	Enerji Kullanımı		Atık Kullanımı		Strüktürel Destek	
	X				X	
10. Konak yapıya eklenme durumu nasıl?	Cephede	Çatıda	Arada	Sarmal	İçinde	Tesisatta
	X					
11. Konak yapı ile fonksiyon olarak ilişki nasıl?	Tamamlayıcı			Farklı		
				X		
12. Konak yapı ile form olarak ilişki nasıl?	Uyumlu			Aykırı		
				X		
13. Konak yapı ile malzeme olarak ilişki nasıl?	Uyumlu			Aykırı		
				X		
14. Konak yapı ile boyut olarak ilişki nasıl?	Konaktan küçük		Konak ile aynı		Konaktan büyük	
	X					
15. Parazite ulaşım nasıl?	Konak yapının dışından					

4.1.19. Concierge 001

Concierge 001, Belçikalı sanatçı Karl Philips'in evsizler için tasarladığı ve Belçika'da bir reklam panosuna iliştiirdiği bir konut yapısıdır. Bu proje ile Philips, günümüz toplumuna karşı bir tutum içerisinde. Nüfusun alt kesimini destekleyerek, ticaretin gidişatını ve kitleleri eleştirel bir şekilde sorgulamaktadır. Ancak bu eleştirel tutum, sözlerinin arkasında değil, eylemlerinde gizlidir.



Şekil 4.33. Concierge 001'a ait fotoğraflar (Tubelight, 2011)

5x6 ve 5x3,7 metre boyutlarındaki iki levhadan oluşan yapının bir cephesi reklam panosunun arka yüzüne sabitlenmiştir. Yapının zemini ahşap olup yerden yükseltilmiştir. Çelik çerçeveler ile oluşturulan form, şeffaf bir membran malzeme ile kaplanmıştır. Bu sayede doğal ışık yapı içine girer ve sera etkisi yaratarak yapının ısınmasını sağlar. Açık planlı olarak tasarlanmış yapının içinde yine ahşaptan yapılmış bir masa ve oturmak için banklar bulunur. Masanın üstünde yerden yükseltilmiş ve reklam panosunun olduğu cepheye sabitlenmiş ahşap bir yatak bulunmaktadır. Yerden yükseltilmiş yapıya bir merdiven ile yapının altına açılan bir kapıdan ulaşılmaktadır.



Şekil 4.34. Concierge 001'in iç mekânına ve ulaşımına ait fotoğraflar (Tubelight, 2011)

Çizelge 4.19. Concierge 001 Değerlendirme Çizelgesi

I. KISIM: KÜNYE							
 <p>Kaynak: <i>Tubelight</i>, 2011</p>			Bina Adı: Concierge 001				
			Tasarımcı: Karl Philips				
			Bulunduğu Yer: Belçika				
			Yapım Yılı: 2010				
Konak Yapı		Tanımlı	Tanımsız				
Uygulama Durumu		Öneri	Uygulanmış				
Yaşam Döngüsü		Geçici	Kalıcı				
		X					
Yapım Amacı: Evsizler için yeni yaşam birimleri yaratmak							
II.KISIM: PARAZİTLİK ÖZELLİKLERİ							
1. Arazi kullanımı var mı?		Evet		Hayır			
				X			
2. Yer değiştirebilir mi?		Evet		Hayır			
		X					
3. Özgün bir tasarım mı?		Evet		Hayır			
		X					
4. Esnek bir yapı mı?		Evet		Hayır			
		X					
5. İnsan ölçülerine uygun mu?		Evet		Hayır			
		X					
6. Montajı hızlı ve kolay mı?		Evet		Hayır			
		X					
7. Sürdürülebilir bir yapı mı?		Evet		Hayır			
		X					
III.KISIM: KONAK BAĞLAMINDA PARAZİTLİK							
8. Konak yapı ile ilişki nasıl?		Mekânsal			Strüktürel		
					X		
9. Konak yapıdan sağladığı fayda ne?		Enerji Kullanımı		Atık Kullanımı		Strüktürel Destek	
						X	
10. Konak yapıya eklenme durumu nasıl?		Cephede	Çatıda	Arada	Sarmal	İçinde	Tesisatta
		X					
11. Konak yapı ile fonksiyon olarak ilişki nasıl?		Tamamlayıcı			Farklı		
					X		
12. Konak yapı ile form olarak ilişki nasıl?		Uyumlu			Aykırı		
					X		
13. Konak yapı ile malzeme olarak ilişki nasıl?		Uyumlu			Aykırı		
					X		
14. Konak yapı ile boyut olarak ilişki nasıl?		Konaktan küçük		Konak ile aynı		Konaktan büyük	
		X					
15. Parazite ulaşım nasıl?		Konak yapının dışından					

4.1.20. Parasitic Emergency Shelters

Mike Reyer'in Parasitic Emergency Shelters Projesi, sel ve heyelan gibi doğal afetlerin sık yaşandığı Brezilya'nın Sao Paulo Şehri için tasarlanmıştır. Tasarım, gelecekte gerçekleşme potansiyeli olan sel felaketinden kurtulabilen afetzedelere barınak sağlamak amacıyla önerilmiştir. Öneri, terk edilmiş binalara implante edilebilen modüler konut birimlerinden oluşmaktadır.

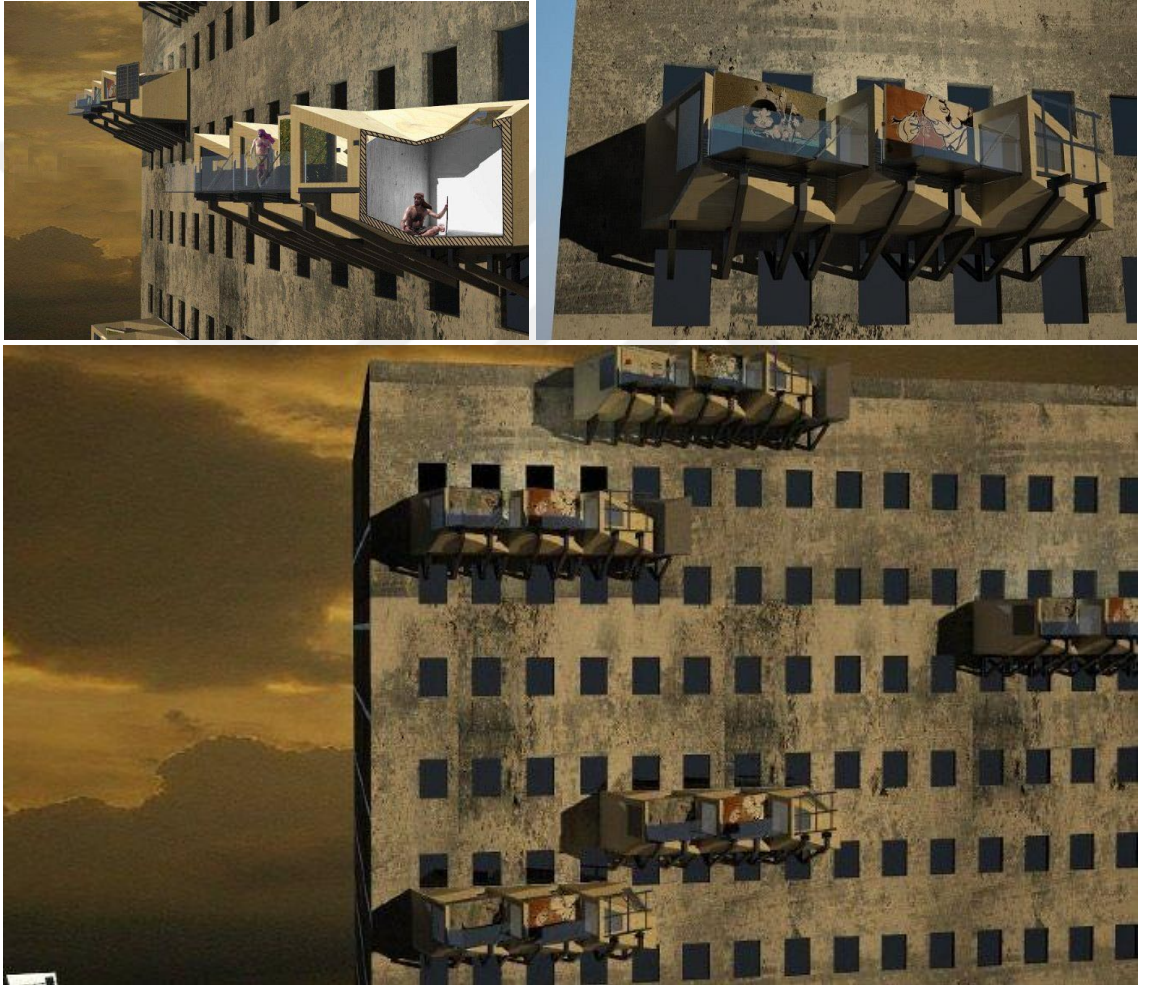

Şekil 4.35. Parasitic Emergency Shelters'a ait fotoğraflar (*Inhabitat*, 2011a)

Reyes, önceden inşa edilen yapıların helikopterlerle ihtiyaç duyulan yerlere taşınip ve daha sonra hayatta kalanların yardımlarıyla yerine monte edilebileceğini öngörmektedir.

Hanging Deployment

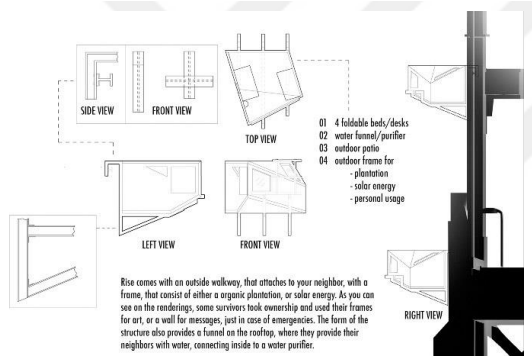
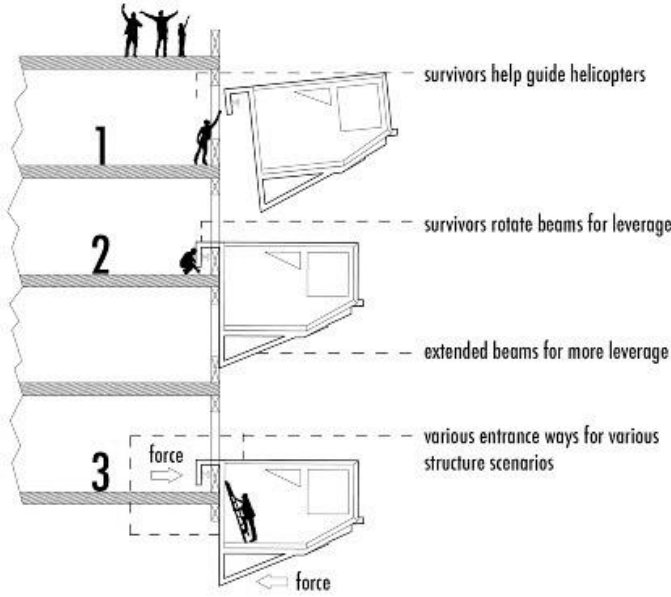

Flat Deployment

This flat deployment was inspired by the building process of favelas:

- 01 foundation
- 02 walls
- 03 roof
- 04 share real estate

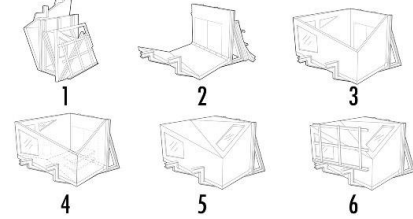

Şekil 4.36. Parasitic Emergency Shelters'ın taşınma diyagramları (Inhabitat, 2011a)

Her sığınma evi yatak, aydınlatma, depolama alanı ve tavan pençeleri içermektedir ve yerel inşaat alanlarından geri dönüştürülmüş malzemelerden yapılabilmektedir. Güneş enerjisi, su arıtma ve organik tarım için de ek birimler bulunmaktadır.

Çizelge 4.20. Parasitic Emergency Shelters Değerlendirme Çizelgesi

I. KISIM: KÜNYE						
			Bina Adı: Parasitic Emergency Shelters			
			Tasarımcı: Mike Reyes			
			Bulunduğu Yer: Sao Paulo, Brezilya			
			Yapım Yılı: 2010			
			Konak Yapı	Tanımlı	Tanımsız	
		X				
Uygulama Durumu	Öneri	Uygulanmış				
	X					
Yaşam Döngüsü	Geçici	Kalıcı				
	X					
Yapım Amacı: Sel felaketine karşı yeni yaşam alanlarının keşfi						
II.KISIM: PARAZİTLİK ÖZELLİKLERİ						
1. Arazi kullanımı var mı?	Evet			Hayır		
				X		
2. Yer değiştirebilir mi?	Evet			Hayır		
	X					
3. Özgün bir tasarım mı?	Evet			Hayır		
	X					
4. Esnek bir yapı mı?	Evet			Hayır		
	X					
5. İnsan ölçülerine uygun mu?	Evet			Hayır		
	X					
6. Montajı hızlı ve kolay mı?	Evet			Hayır		
	X					
7. Sürdürülebilir bir yapı mı?	Evet			Hayır		
	X					
III.KISIM: KONAK BAĞLAMINDA PARAZİTLİK						
8. Konak yapı ile ilişki nasıl?	Mekânsal			Strüktürel		
	X			X		
9. Konak yapıdan sağladığı fayda ne?	Enerji Kullanımı	Atık Kullanımı		Strüktürel Destek		
				X		
10. Konak yapıya eklemlenme durumu nasıl?	Cephede	Çatıda	Arada	Sarmal	İçinde	Tesisatta
	X					
11. Konak yapı ile fonksiyon olarak ilişki nasıl?	Tamamlayıcı			Farklı		
				X		
12. Konak yapı ile form olarak ilişki nasıl?	Uyumlu			Aykırı		
				X		
13. Konak yapı ile malzeme olarak ilişki nasıl?	Uyumlu			Aykırı		
				X		
14. Konak yapı ile boyut olarak ilişki nasıl?	Konaktan küçük		Konak ile aynı		Konaktan büyük	
	X					
15. Parazite ulaşım nasıl?	Konak yapının cephe boşluklarından (konağın içinden)					

4.1.21. Cirbuats

Belçikalı sanatçı Nick Ervinck, Cirbuats olarak adlandırdığı devasa heykelsi tasarımını sanat galerilerinin, dairelerin ve bir otelin de bulunduğu karma kullanımlı bir bina olan Zebrastraat'ın sağır arka cephesi için tasarlamıştır. Yapının organik formu, suyun akışından ve bir kumaşın salınımından esinlenerek oluşturulmuştur. Parlak sarı bir renge sahip olan hacim rengiyle, binanın girişinde bulunan ve daha önce aynı tasarımcı tarafından tasarlanan üst örtülere atıfta bulunmaktadır.



Şekil 4.37. Cirbuats'a ait modelleme görseli ve fotoğraflar (Dezeen, 2013)

Dört katlı bir binanın tüm arka cephesini kaplayan yapı, bir yapı olduğu gibi aynı zamanda da bir heykeldir. Yaklaşık 12 metre yüksekliğe sahip olmasına karşın

sadece zemin katı bir fonksiyona sahiptir. Bar olarak kullanılan yapının asıl yapım amacı bir buluşma noktası işlevi görmektir.

Yapının ana gövdesi, bilgisayar programları ile üretilen bir tasarıma dayanarak, demir iskelet üzerine elle şekillendirilmiş poliüretan köpükten yapılmıştır. Dış kısmı daha sonra cam elyaf tabaka ve boyalı polyester ile kaplanmıştır. Yapı bir atölyede üretilmiş ve 7 parça halinde, tırlarla araziye getirilip monte edilmiştir.



Şekil 4.38. Cirbuats'ın alana taşınmasına ait fotoğraflar (Dezeen, 2013)

Çizelge 4.21. Cirbuats Değerlendirme Çizelgesi

I. KISIM: KÜNYE						
		Bina Adı: Cirbuats				
		Tasarımcı: Nick Ervinck				
		Bulunduğu Yer: Gent, Belçika				
		Yapım Yılı: 2011				
		Konak Yapı	Tanımlı	Tanımsız		
	X					
Uygulama Durumu	Öneri	Uygulanmış				
		X				
Yaşam Döngüsü	Geçici	Kalıcı				
		X				
Yapım Amacı: Yeni sosyalleşme alanları yaratmak						
II.KISIM: PARAZİTLİK ÖZELLİKLERİ						
1. Arazi kullanımı var mı?	Evet		Hayır			
	X					
2. Yer değiştirebilir mi?	Evet		Hayır			
	X					
3. Özgün bir tasarım mı?	Evet		Hayır			
	X					
4. Esnek bir yapı mı?	Evet		Hayır			
	X					
5. İnsan ölçülerine uygun mu?	Evet		Hayır			
			X			
6. Montajı hızlı ve kolay mı?	Evet		Hayır			
	X					
7. Sürdürülebilir bir yapı mı?	Evet		Hayır			
			X			
III.KISIM: KONAK BAĞLAMINDA PARAZİTLİK						
8. Konak yapı ile ilişki nasıl?	Mekânsal			Strüktürel		
				X		
9. Konak yapıdan sağladığı fayda ne?	Enerji Kullanımı	Atık Kullanımı		Strüktürel Destek		
	X			X		
10. Konak yapıya eklemleme durumu nasıl?	Cephede	Çatıda	Arada	Sarmal	İçinde	Tesisatta
	X					
11. Konak yapı ile fonksiyon olarak ilişki nasıl?	Tamamlayıcı			Farklı		
	X					
12. Konak yapı ile form olarak ilişki nasıl?	Uyumlu			Aykırı		
				X		
13. Konak yapı ile malzeme olarak ilişki nasıl?	Uyumlu			Aykırı		
				X		
14. Konak yapı ile boyut olarak ilişki nasıl?	Konaktan küçük	Konak ile aynı		Konaktan büyük		
		X				
15. Parazite ulaşım nasıl?	Konağın dışından					

4.1.22. Ame-lot

Sıfırdan malzeme üretimine dayalı ekolojik stratejiler, aslında ekolojik olmaktan çok uzaktır. Çünkü bu stratejiler hem yüksek seviyede enerji kullanımına hem de fabrika atıkları nedeniyle çevre kirliliğine sebep olmaktadır. Ama var olan malzemelerin yeniden tahsis edilmesi sayesinde bu iki durumda ortadan kalkmaktadır.

Bu düşünceyle ortaya çıkan Ame-lot, Malka Mimarlık tarafından Paris'te tasarlanmış bir öğrenci evi projesidir. Mevcut binaların kör cephelerine yapışarak arazi kullanımını da eleştiren çevresel bir yaklaşım sergilemektedir. Yapı, kör cephelerinin uzantısı olarak geliştiğinden dar bir ene sahiptir. Bu darlık yapının statik olarak rijit olmasını da sağlamaktadır.



Şekil 4.39. Ame-lot'a ait görseller (ArchDaily, 2011b)

Ek yapının yüzey kaplaması ahşap paletlerin geri dönüştürülmesi ile oluşturulmuştur. Yatay menteşeler kullanılarak birbirlerine tutturulan paletler aşağı-yukarı doğru büzülerek mahremiyete veya aydınlık cephelere izin vermektedir. Paletlerin modülerliği, kullanıma dayalı olarak yenilenen çeşitli geometriler yaratmaktadır.

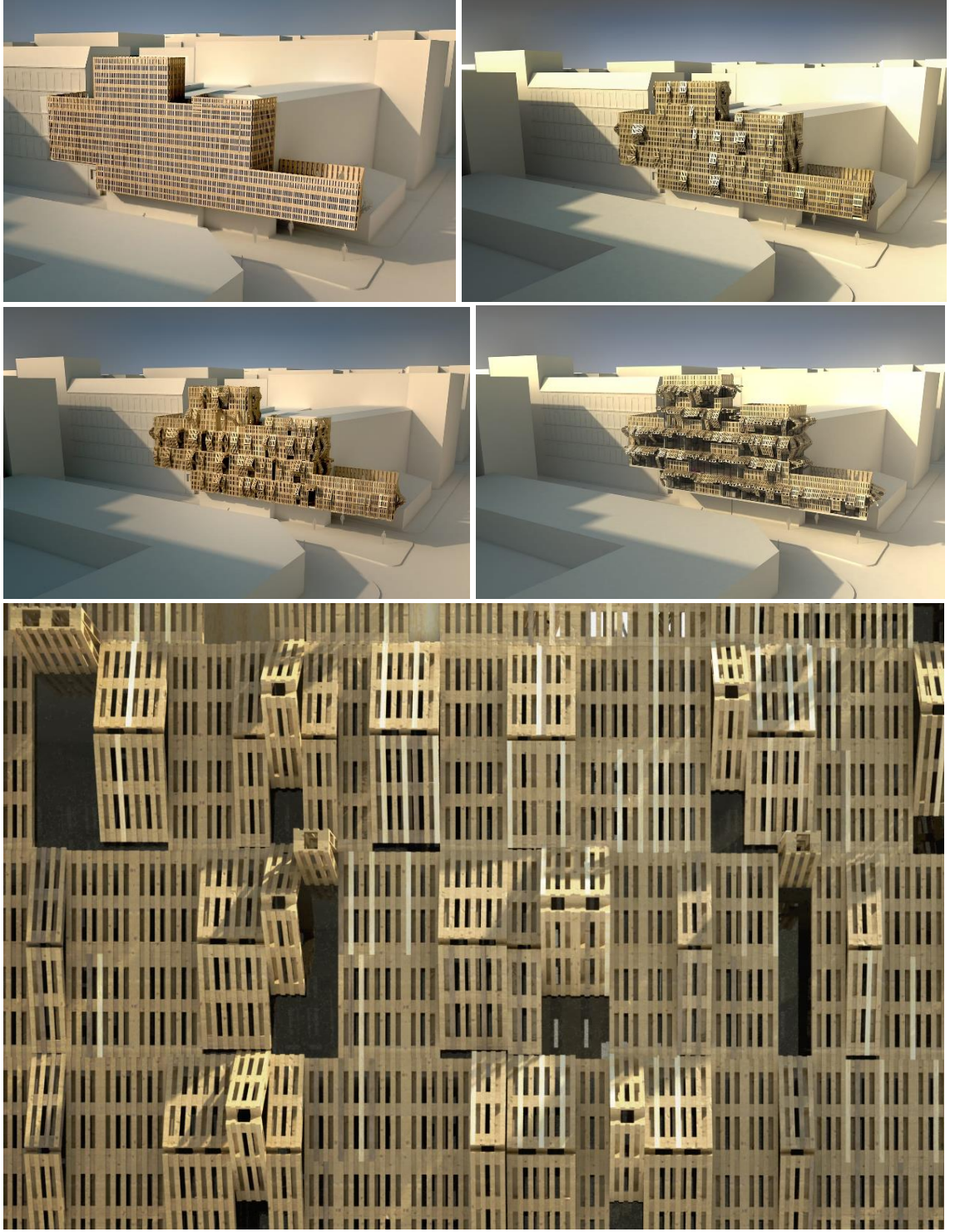

Şekil 4.40. Ame-lot'a ait cephe hareketleri (ArchDaily, 2011b)

Çizelge 4.22. Ame-lot Değerlendirme Çizelgesi

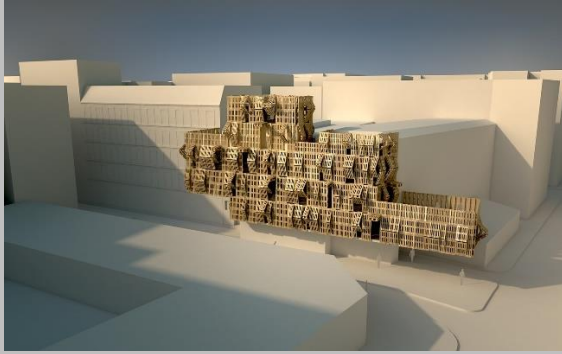
I. KISIM: KÜNYE						
 <p>Kaynak: ArchDaily, 2011b</p>	Bina Adı: Ame-lot					
	Tasarımcı: Stéphane Malka					
	Bulunduğu Yer: Paris, Fransa					
	Yapım Yılı: 2011					
	Konak Yapı	Tanımlı		Tanımsız		
			X			
Uygulama Durumu	Öneri		Uygulanmış			
	X					
Yaşam Döngüsü	Geçici		Kalıcı			
	X					
Yapım Amacı: Öğrenciler için yeni konaklama birimleri yaratmak						
II.KISIM: PARAZİTLİK ÖZELLİKLERİ						
1. Arazi kullanımı var mı?	Evet			Hayır		
				X		
2. Yer değiştirebilir mi?	Evet			Hayır		
	X					
3. Özgün bir tasarım mı?	Evet			Hayır		
	X					
4. Esnek bir yapı mı?	Evet			Hayır		
	X					
5. İnsan ölçülerine uygun mu?	Evet			Hayır		
	X					
6. Montajı hızlı ve kolay mı?	Evet			Hayır		
	X					
7. Sürdürülebilir bir yapı mı?	Evet			Hayır		
	X					
III.KISIM: KONAK BAĞLAMINDA PARAZİTLİK						
8. Konak yapı ile ilişki nasıl?	Mekânsal			Strüktürel		
				X		
9. Konak yapıdan sağladığı fayda ne?	Enerji Kullanımı		Atık Kullanımı		Strüktürel Destek	
	X				X	
10. Konak yapıya eklemlenme durumu nasıl?	Cephede	Çatıda	Arada	Sarmal	İçinde	Tesisatta
	X					
11. Konak yapı ile fonksiyon olarak ilişki nasıl?	Tamamlayıcı			Farklı		
				X		
12. Konak yapı ile form olarak ilişki nasıl?	Uyumlu			Aykırı		
				X		
13. Konak yapı ile malzeme olarak ilişki nasıl?	Uyumlu			Aykırı		
				X		
14. Konak yapı ile boyut olarak ilişki nasıl?	Konaktan küçük		Konak ile aynı		Konaktan büyük	
			X			
15. Parazite ulaşım nasıl?	Konak yapının dışından					

4.1.23. City Wall Parasites

90 Derece Mimari, Milano Şehri'nin kentsel çevresi üzerine yapılmış ve farklı tasarımlar içeren bir araştırma projesidir. Bu projede özellikle kentsel dokudaki mevcut binaların bitmemiş veya tasarlanmamış kör cepheleri üzerine yoğunlaşmıştır. Tasarımcılar, kör ve dikey yüzeyleri '90 derecelik inşa edilebilir araziler' olarak algılayıp, bu cephelere mimari hacimleri ve öğeleri bağlayarak mevcut yapıların kalitesini arttırmayı hedeflemişler.

Bu araştırma projesi hala devam etmekte olup, tasarımcılar ilk önerilerini City Wall Parasites adıyla Milano Şehri sınırları içinde bulunan Porta Venezia, Via Ripamonti, Via Padova, Piazza Libia ve Piazza Corvetto'da geliştirmişler.



Şekil 4.41. Porta Venezia'da geliştirilmiş 3 farklı öneri (Archilovers, 2012)

Her öneri mekânsal, biçimsel ve işlevsel olarak farklı bir anlayışa sahiptir. Her ek restoran, otel, rezidans, panoramik alan, dikey yürüyüş yolu, asma bahçesi gibi farklı

işlevleri içermektedir. Böylece mevcut kör cepheler daha yaşanabilir ve görünür hale getirilmiştir. Farklı işlevlere sahip bu eklere ulaşım sokak seviyesinden başlayan merdivenler, asansörler, rampalar ve yürüyen merdivenler ile sağlanmaktadır.

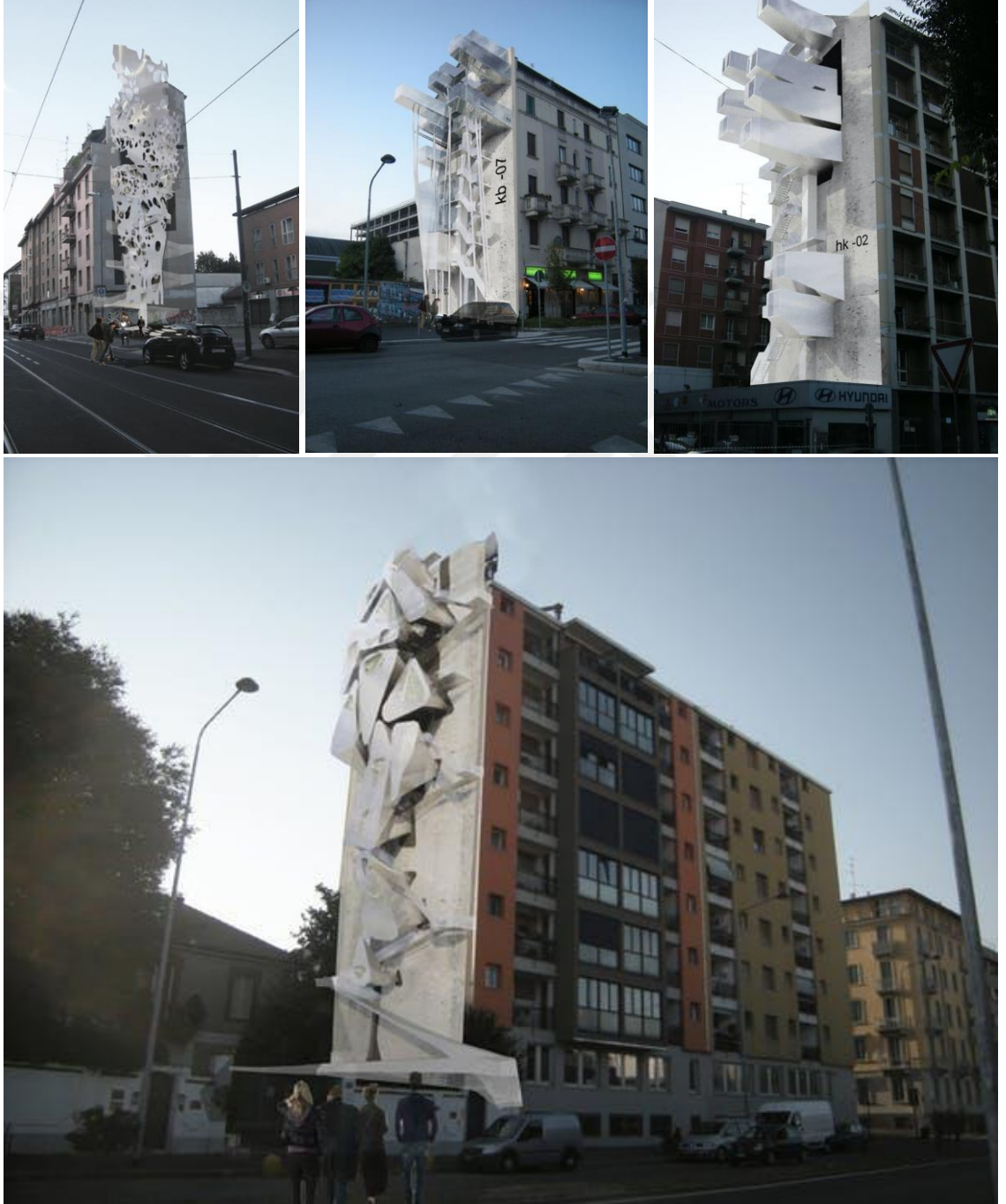

Şekil 4.42. Via Padova, Piazza Corvetto, Via Ripamonti ve Piazza Libia için geliştirilmiş farklı öneriler (Archilovers, 2012)

Çizelge 4.23. City Wall Parasites Değerlendirme Çizelgesi

I. KISIM: KÜNYE						
 <p>Kaynak: Archilovers, 2012</p>	Bina Adı: City Wall Parasites					
	Tasarımcı: Gianluca Milesi					
	Bulunduğu Yer: Milano, İtalya					
	Yapım Yılı: 2012					
	Konak Yapı	Tanımlı		Tanımsız		
				X		
Uygulama Durumu	Öneri		Uygulanmış			
	X					
Yaşam Döngüsü	Geçici		Kalıcı			
	X					
Yapım Amacı: Şehirdeki yapıların kullanılmayan cephelerine öneri mekanlar tasarlamak						
II.KISIM: PARAZİTLİK ÖZELLİKLERİ						
1. Arazi kullanımı var mı?	Evet		Hayır			
			X			
2. Yer değiştirebilir mi?	Evet		Hayır			
	X					
3. Özgün bir tasarım mı?	Evet		Hayır			
	X					
4. Esnek bir yapı mı?	Evet		Hayır			
	X					
5. İnsan ölçülerine uygun mu?	Evet		Hayır			
	X					
6. Montajı hızlı ve kolay mı?	Evet		Hayır			
	X					
7. Sürdürülebilir bir yapı mı?	Evet		Hayır			
	X					
III.KISIM: KONAK BAĞLAMINDA PARAZİTLİK						
8. Konak yapı ile ilişki nasıl?	Mekânsal			Strüktürel		
				X		
9. Konak yapıdan sağladığı fayda ne?	Enerji Kullanımı	Atık Kullanımı		Strüktürel Destek		
	X			X		
10. Konak yapıya eklenme durumu nasıl?	Cephede	Çatıda	Arada	Sarmal	İçinde	Tesisatta
	X					
11. Konak yapı ile fonksiyon olarak ilişki nasıl?	Tamamlayıcı			Farklı		
				X		
12. Konak yapı ile form olarak ilişki nasıl?	Uyumlu			Aykırı		
				X		
13. Konak yapı ile malzeme olarak ilişki nasıl?	Uyumlu			Aykırı		
				X		
14. Konak yapı ile boyut olarak ilişki nasıl?	Konaktan küçük		Konak ile aynı		Konaktan büyük	
			X			
15. Parazite ulaşım nasıl?	Konak yapıların dışından					

4.1.24. Manifest Destiny

Mark Reigelman ve Jenny Chapman'ın tasarladıkları Manifest Destiny, San Francisco şehir merkezinde bulunan Hotel des Arts Binası'nın sağır yan cephesinde ve yaklaşık 12 metre yükseklikte uygulanmış geçici bir yapıdır. Modern sokak silüetinin anormal bir uzantısı gibi görünen yapı, şehir merkezinde imar için arazi bulunmasının zorluklarına dikkat çekmeyi amaçlamaktadır. 19. yüzyıldan kalma bir mimari üslupla tasarlanmış ve yapımında klasik yapı malzemelerinin kullanıldığı parazit yapı Le Central adlı restoranın üzerinde yüzmektedir.

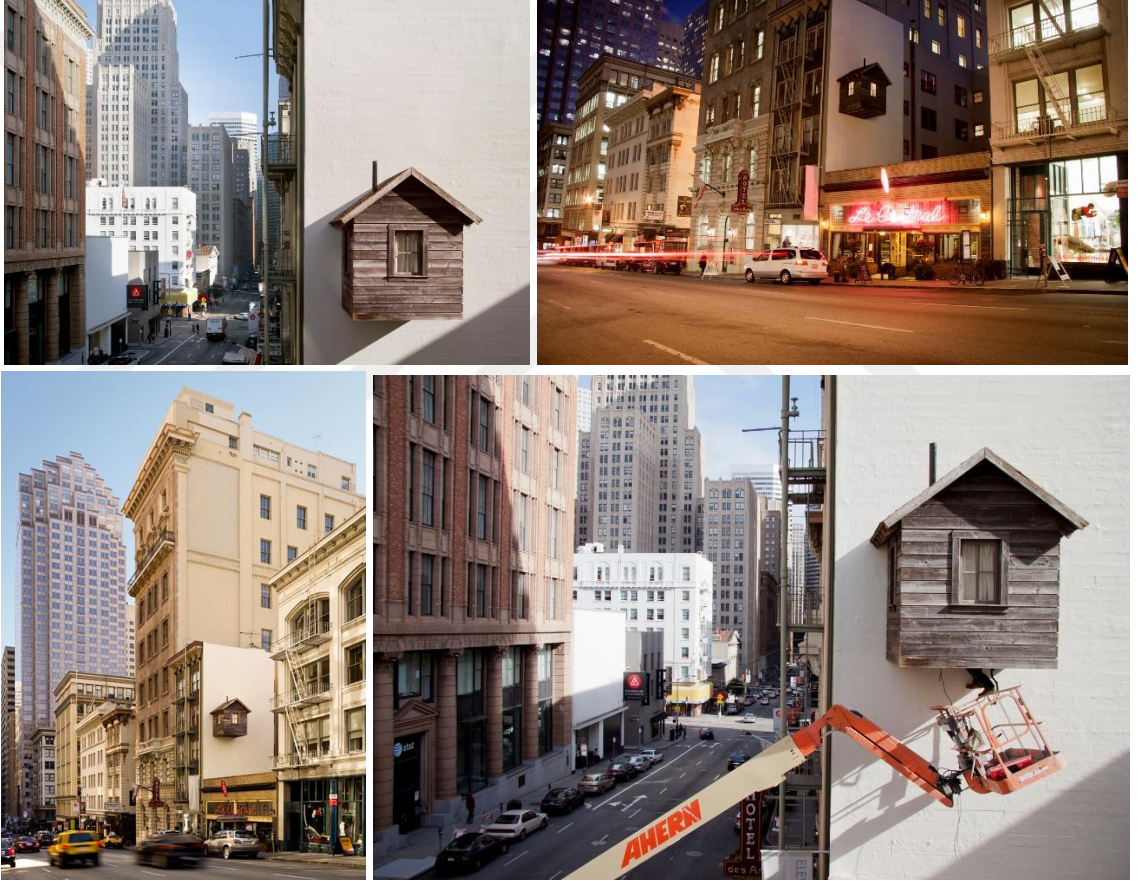

Şekil 4.43. Manifest Destiny'ye ait fotoğraflar (Dezeen, 2012a)

Kabin yaklaşık 2 metre genişlikte, 2,5 metre derinlikte ve 3 metre yükseklikte. Kabin çerçevesi kaynaklı alüminyumdan yapılmış olup, dış kısmı ise Ohio'dan getirilmiş 100 yıllık bir ahırın geri gönüştürülmüş tahtalarından yapılmıştır.

Kabinin çatısında aydınlatma için bulunan güneş panelleri bulunur. Yapı, konak bina cephesine özel çelik L dirsekleri ve beton ankraj vidalarıyla monte edilmiştir.



Şekil 4.44. Manifest Destiny'nin üretimi ve alana taşınma aşamaları (Dezeen, 2012a)

Çizelge 4.24. Manifest Destiny Değerlendirme Çizelgesi

I. KISIM: KÜNYE						
 <p>Kaynak: <i>Dezeen</i>, 2012a</p>	Bina Adı: Manifest Destiny					
	Tasarımcı: Mark Reigelman, Jenny Chapman					
	Bulunduğu Yer: San Francisco, ABD					
	Yapım Yılı: 2012					
	Konak Yapı	Tanımlı	Tanımsız			
		X				
Uygulama Durumu	Öneri	Uygulanmış				
		X				
Yaşam Döngüsü	Geçici	Kalıcı				
	X					
Yapım Amacı: Şehir merkezinde imar için arazi bulunmasının zorluklarına dikkat çekmek						
II.KISIM: PARAZİTLİK ÖZELLİKLERİ						
1. Arazi kullanımı var mı?	Evet	Hayır				
		X				
2. Sürdürülebilir bir yapı mı	Evet	Hayır				
	X					
3. Özgün bir tasarım mı?	Evet	Hayır				
	X					
4. Esnek bir yapı mı?	Evet	Hayır				
	X					
5. İnsan ölçülerine uygun mu?	Evet	Hayır				
	X					
6. Montajı hızlı ve kolay mı?	Evet	Hayır				
	X					
7. Sürdürülebilir bir yapı mı?	Evet	Hayır				
	X					
III.KISIM: KONAK BAĞLAMINDA PARAZİTLİK						
8. Konak yapı ile ilişki nasıl?	Mekânsal			Strüktürel		
				X		
9. Konak yapıdan sağladığı fayda ne?	Enerji Kullanımı		Atık Kullanımı		Strüktürel Destek	
					X	
10. Konak yapıya eklenme durumu nasıl?	Cephede	Çatıda	Arada	Sarmal	İçinde	Tesisatta
	X					
11. Konak yapı ile fonksiyon olarak ilişki nasıl?	Tamamlayıcı			Farklı		
				X		
12. Konak yapı ile form olarak ilişki nasıl?	Uyumlu			Aykırı		
	X					
13. Konak yapı ile malzeme olarak ilişki nasıl?	Uyumlu			Aykırı		
				X		
14. Konak yapı ile boyut olarak ilişki nasıl?	Konaktan küçük		Konak ile aynı		Konaktan büyük	
	X					
15. Parazite ulaşım nasıl?	Konak yapının dışından					

4.1.25. Stairway Cinema

OH.NO.SUMO tarafından tasarlanan yapı, Auckland'de, şehir içindeki yaya yoğunluğunun fazla olduğu iki caddenin kesişiminde yer alan bir merdiveni kullanan deneysel bir projedir. Tasarımcılar, bir toplumun sadece sanal olarak değil aynı zamanda fiziksel olarak da bağ kurmasını hedefleyen bir bekleme alanı yaratmayı ve bu bekleme alanına film izleme fonksiyonunu da ekleyerek bağlantıyı güçlendirmeyi amaçlamışlardır.

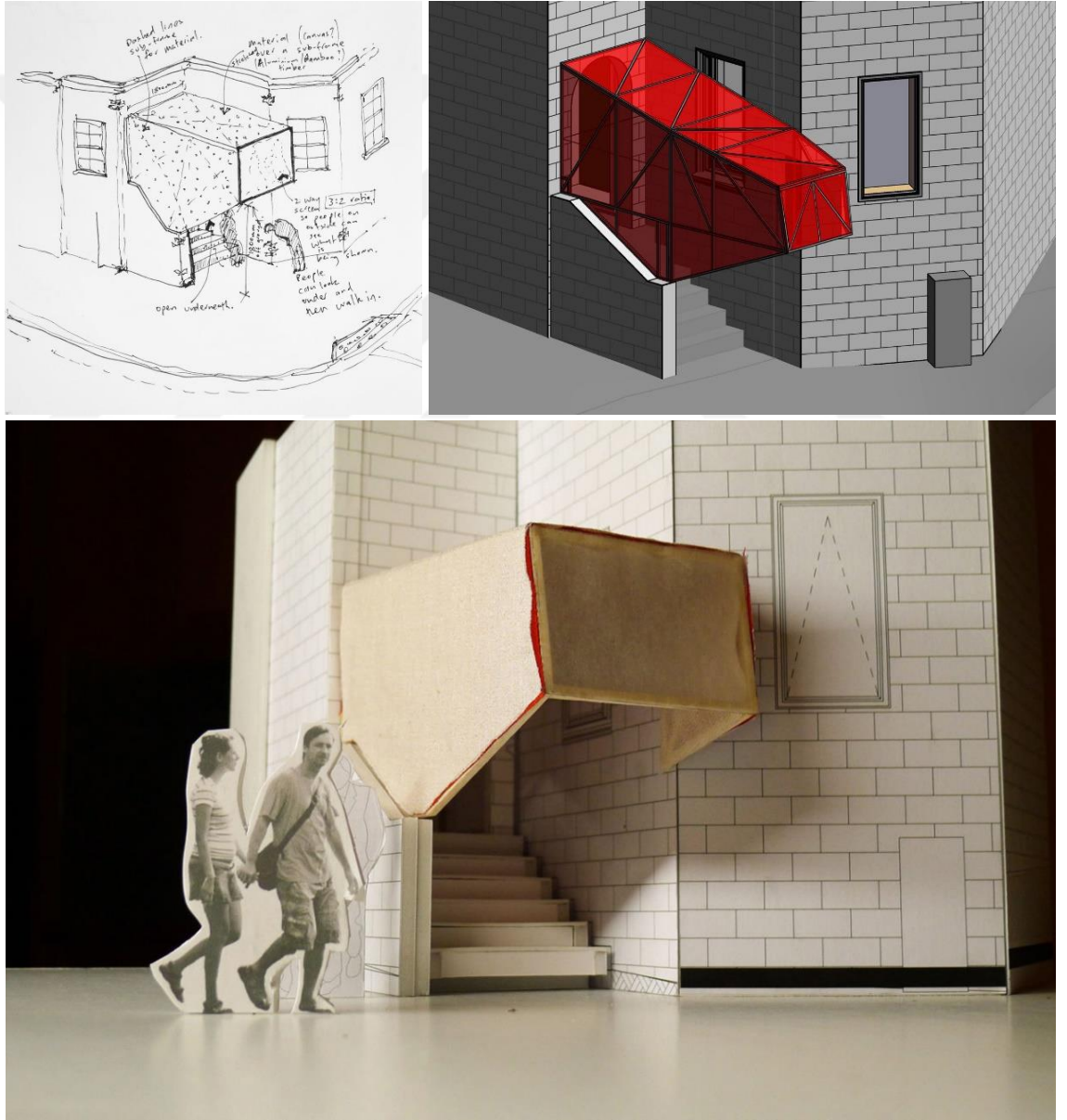

Şekil 4.45. Stairway Cinema'ya ait eskiz, modelleme ve maket (ArchDaily, 2012a)

Yapı, 3.5 metre uzunlukta ve 1.4 metre genişlikte çam ağacından yapılmış ince ahşap bir çerçeveye sahiptir. Bu çerçeveyi kaplamak için üçlü kumaş sistemi kullanılmıştır. Polyester, angora örgü ve pamuklu kumaşlardan oluşturulan bu sistem su geçirmez bir dış yüzey olarak görev yaparken, aynı zamanda benekli yüzeyi sayesinde yumuşak bir iç alan sağlamaktadır. Mevcut bir dış merdiven üzerinde yer alan kumaş ve ahşap başlık, kamusal alanda herkesin kullanabileceği yeni bir iç mekan yaratmaktadır. Özel yapım minderlerle kaplanan merdivenler, rahat bir oturma alanı sunmaktadır. Giriş kapısının üzerinden yansıtılan video içeriği yapının konsollu ucundaki ekrana yansıtılmaktadır. Yapı yaklaşık 5 metrekare bir alanın üzerini örterken, yerden yüksekliği de yaklaşık 2.5 metredir.

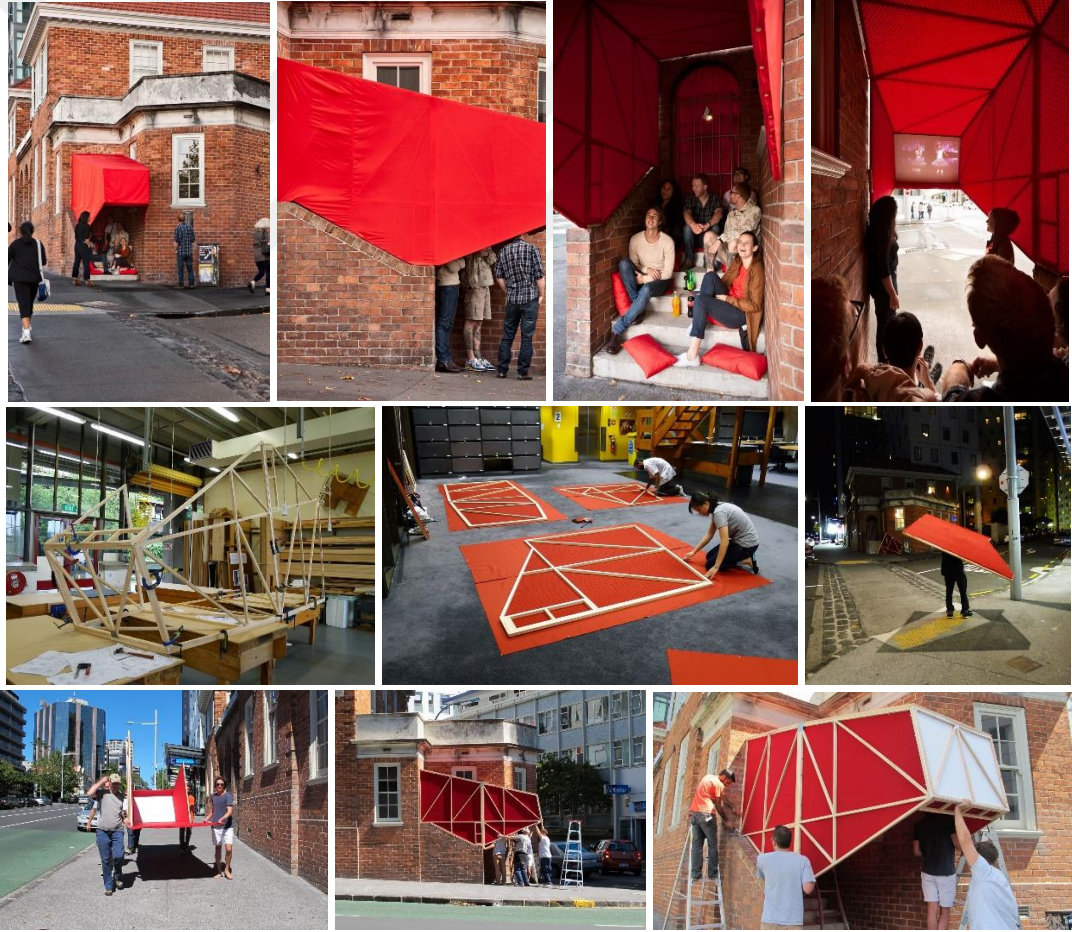

Şekil 4.46. Stairway Cinema'ya ve yapının yapımına ait fotoğraflar (ArchDaily, 2012a)

Çizelge 4.25. Stairway Cinema Değerlendirme Çizelgesi

I. KISIM: KÜNYE						
	Bina Adı: Stairway Cinema					
	Tasarımcı: OH.NO.SUMO					
	Bulunduğu Yer: Auckland, Yeni Zellanda					
	Yapım Yılı: 2012					
	Konak Yapı	Tanımlı		Tanımsız		
	X					
Uygulama Durumu	Öneri		Uygulanmış			
			X			
Yaşam Döngüsü	Geçici		Kalıcı			
	X					
Yapım Amacı: Yeni sosyalleşme alanları yaratmak						
II.KISIM: PARAZİTLİK ÖZELLİKLERİ						
1. Arazi kullanımı var mı?	Evet		Hayır			
			X			
2. Yer değiştirebilir mi?	Evet		Hayır			
	X					
3. Özgün bir tasarım mı?	Evet		Hayır			
	X					
4. Esnek bir yapı mı?	Evet		Hayır			
	X					
5. İnsan ölçülerine uygun mu?	Evet		Hayır			
	X					
6. Montajı hızlı ve kolay mı?	Evet		Hayır			
	X					
7. Sürdürülebilir bir yapı mı?	Evet		Hayır			
	X					
III.KISIM: KONAK BAĞLAMINDA PARAZİTLİK						
8. Konak yapı ile ilişki nasıl?	Mekânsal			Strüktürel		
	X			X		
9. Konak yapıdan sağladığı fayda ne?	Enerji Kullanımı		Atık Kullanımı		Strüktürel Destek	
	X				X	
10. Konak yapıya eklemlenme durumu nasıl?	Cephede	Çatıda	Arada	Sarmal	İçinde	Tesisatta
	X					
11. Konak yapı ile fonksiyon olarak ilişki nasıl?	Tamamlayıcı			Farklı		
				X		
12. Konak yapı ile form olarak ilişki nasıl?	Uyumlu			Aykırı		
				X		
13. Konak yapı ile malzeme olarak ilişki nasıl?	Uyumlu			Aykırı		
				X		
14. Konak yapı ile boyut olarak ilişki nasıl?	Konaktan küçük		Konak ile aynı		Konaktan büyük	
	X					
15. Parazite ulaşım nasıl?	Konak yapının dışından					

4.1.26. İpervasi

Kıbrıs'ın Lefkoşa Şehri'nde bulunan Belediye Sanat Merkezi'nin güney cephesine monte edilen yapı, yansıtıcı bir anıt niteliği taşımaktadır. Birleşmiş Milletler amblemi taşıyan bu demir römork, aslında BM'ye ait eski bir mobil telekomünikasyon istasyonudur.



Şekil 4.47. İpervasi'ye ait bir görsel (AECCafe, 2013)

Yapının tabanı yansıtıcı işlevi görmektedir. Yapı altından geçildiğinde kaldırma veya araçların üzerine yansıtılan bir dizi sayı görünür. Bu sayılar, Birleşmiş Milletler Güvenlik Konseyi'nin Kıbrıs konusundaki tüm kararlarına aittir.

Sanatçılar Nikos Kouroussis ve Constantinos Kalisperas, bu tasarımları ile küreselleşen dünyamızın, özellikle 11 Eylül'den sonra yaşadığı ekonomik, politik, dini, etnik ve sosyal krizlere ve aynı zamanda derin bir varoluşsal kimlik arayışına dikkat çekmeyi amaçlamaktadırlar.

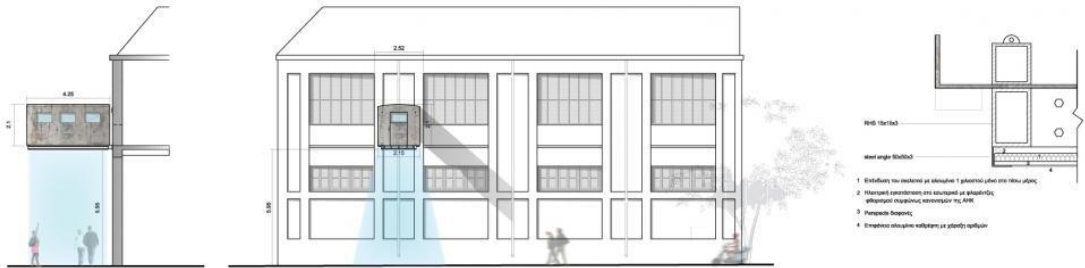

Şekil 4.48. İpervasi'ye ait görseller ve çizimler (AECCafe, 2013)

Çizelge 4.26. İpervasi Değerlendirme Çizelgesi

I. KISIM: KÜNYE						
 <p>Kaynak: AECCafe, 2013</p>	Bina Adı: İpervasi					
	Tasarımcı: Nikos Kouroussis, Constantinos Kalisperas					
	Bulunduğu Yer: Lefkoşa, Kıbrıs					
	Yapım Yılı: 2012					
	Konak Yapı	Tanımlı		Tanımsız		
				X		
Uygulama Durumu	Öneri		Uygulanmış			
			X			
Yaşam Döngüsü	Geçici		Kalıcı			
	X					
Yapım Amacı: Dünyada yaşanan krizlere ve dünyanın kimlik arayışına dikkat çekmek						
II.KISIM: PARAZİTLİK ÖZELLİKLERİ						
1. Arazi kullanımı var mı?	Evet		Hayır			
			X			
2. Yer değiştirebilir mi?	Evet		Hayır			
	X					
3. Özgün bir tasarım mı?	Evet		Hayır			
			X			
4. Esnek bir yapı mı?	Evet		Hayır			
	X					
5. İnsan ölçülerine uygun mu?	Evet		Hayır			
	X					
6. Montajı hızlı ve kolay mı?	Evet		Hayır			
	X					
7. Sürdürülebilir bir yapı mı?	Evet		Hayır			
	X					
III.KISIM: KONAK BAĞLAMINDA PARAZİTLİK						
8. Konak yapı ile ilişki nasıl?	Mekânsal			Strüktürel		
				X		
9. Konak yapıdan sağladığı fayda ne?	Enerji Kullanımı		Atık Kullanımı		Strüktürel Destek	
	X				X	
10. Konak yapıya eklenme durumu nasıl?	Cephede	Çatıda	Arada	Sarmal	İçinde	Tesisatta
	X					
11. Konak yapı ile fonksiyon olarak ilişki nasıl?	Tamamlayıcı			Farklı		
				X		
12. Konak yapı ile form olarak ilişki nasıl?	Uyumlu			Aykırı		
	X					
13. Konak yapı ile malzeme olarak ilişki nasıl?	Uyumlu			Aykırı		
				X		
14. Konak yapı ile boyut olarak ilişki nasıl?	Konaktan küçük		Konak ile aynı		Konaktan büyük	
	X					
15. Parazite ulaşım nasıl?	Ulaşım yok					

4.1.27. A-Kamp 47

Stéphane Malka tarafından kurulan ve Fransa, Paris'te bulunan mimarlık stüdyosu Malka Mimarlık tarafından tasarlanan A-Kamp 47, Marsilya'da bir demiryolu viyadüğünün duvarına monte edilmiş bir dizi dikey çadır kapsülünden oluşmaktadır.

Projede yaşam alanının boyutları en aza indirgenmiştir. Proje, sadece yatma ve oturma eylemlerine izin veren toplam 23 kapsülden oluşmaktadır. Konaklama birimi hem geçici hem de yarı daimi ikametgah ve acil durum sığınma evi olarak kullanılabilir.



Şekil 4.49. A-Kamp 47'a ait fotoğraflar (ArchDaily, 2013a)

Yapı, duvara bir iskele sistemi ile sabitlenmiştir. Yerleştirilen bu iskele aynı zamanda kapsüllere ulaşımında sağlamaktadır. Kapsüllerin her biri izotermal battaniyelerle yalıtılmıştır ve polyester elastik bir ağ ile güçlendirilmiştir. Basit, hafif ve kurulumu kolay bir tasarım düşünülmüştür.

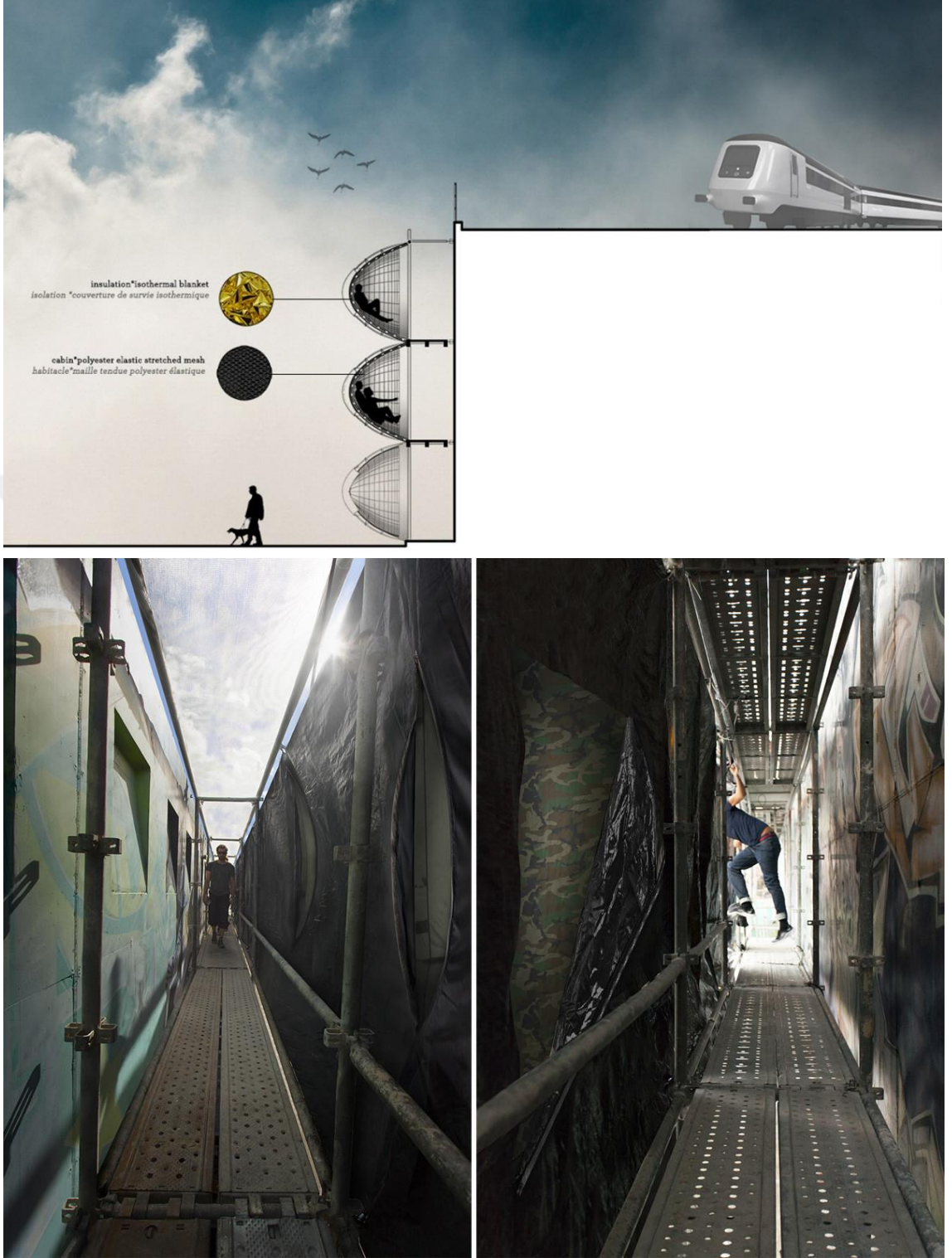

Şekil 4.50. A-Kamp 47'a ait iskeletonin görselleri (ArchDaily, 2013a)

Çizelge 4.27. A-Kamp 47 Değerlendirme Çizelgesi

I. KISIM: KÜNYE						
			Bina Adı: A-Kamp 47			
			Tasarımcı: Stéphane Malka			
			Bulunduğu Yer: Marsilya, Fransa			
			Yapım Yılı: 2013			
Konak Yapı		Tanımlı		Tanımsız		
				X		
Uygulama Durumu		Öneri		Uygulanmış		
				X		
Yaşam Döngüsü		Geçici		Kalıcı		
		X				
Yapım Amacı: Yeni barınma ve sığınma olanakları yaratmak						
II.KISIM: PARAZİTLİK ÖZELLİKLERİ						
1. Arazi kullanımı var mı?		Evet			Hayır	
					X	
2. Yer değiştirebilir mi?		Evet			Hayır	
		X				
3. Özgün bir tasarım mı?		Evet			Hayır	
		X				
4. Esnek bir yapı mı?		Evet			Hayır	
		X				
5. İnsan ölçülerine uygun mu?		Evet			Hayır	
		X				
6. Montajı hızlı ve kolay mı?		Evet			Hayır	
		X				
7. Sürdürülebilir bir yapı mı?		Evet			Hayır	
		X				
III.KISIM: KONAK BAĞLAMINDA PARAZİTLİK						
8. Konak yapı ile ilişki nasıl?		Mekânsal			Strüktürel	
					X	
9. Konak yapıdan sağladığı fayda ne?		Enerji Kullanımı		Atık Kullanımı		Strüktürel Destek
						X
10. Konak yapıya eklemlenme durumu nasıl?		Cephede	Çatıda	Arada	Sarmal	İçinde
		X				
11. Konak yapı ile fonksiyon olarak ilişki nasıl?		Tamamlayıcı			Farklı	
					X	
12. Konak yapı ile form olarak ilişki nasıl?		Uyumlu			Aykırı	
					X	
13. Konak yapı ile malzeme olarak ilişki nasıl?		Uyumlu			Aykırı	
					X	
14. Konak yapı ile boyut olarak ilişki nasıl?		Konaktan küçük		Konak ile aynı		Konaktan büyük
		X				
15. Parazite ulaşım nasıl?		Konak ile arasındaki iskeleden (konağın dışından)				

4.1.28. Homed

Oslo ve Newyork merkezli Framlab Mimarlık Ofisi'nin, 2012'den bu yana %40 oranında artan evsizlik oranına cevaben geliştirdikleri Homed, Newyork'un boş duvarlarında kendine yer bulmaktadır. Mevcut araziler sınırlı ve pahalı olduğundan Framlab'ın önerisi, geçici barınaklar oluşturmak için duvarlar tarafından oluşturulan dikey parsellerden faydalanmaktır. Tasarımcılar şehir genelinde sağır cephelere yapı iskeleleri inşa etmeyi ve altıgen şekilli modüler konutları bu iskelelere yerleştirmeyi hedeflemektedirler. Framlab, bu tasarımı kolay ve hızlı bir şekilde üretilip kurabilmeyi amaçlamaktadır.

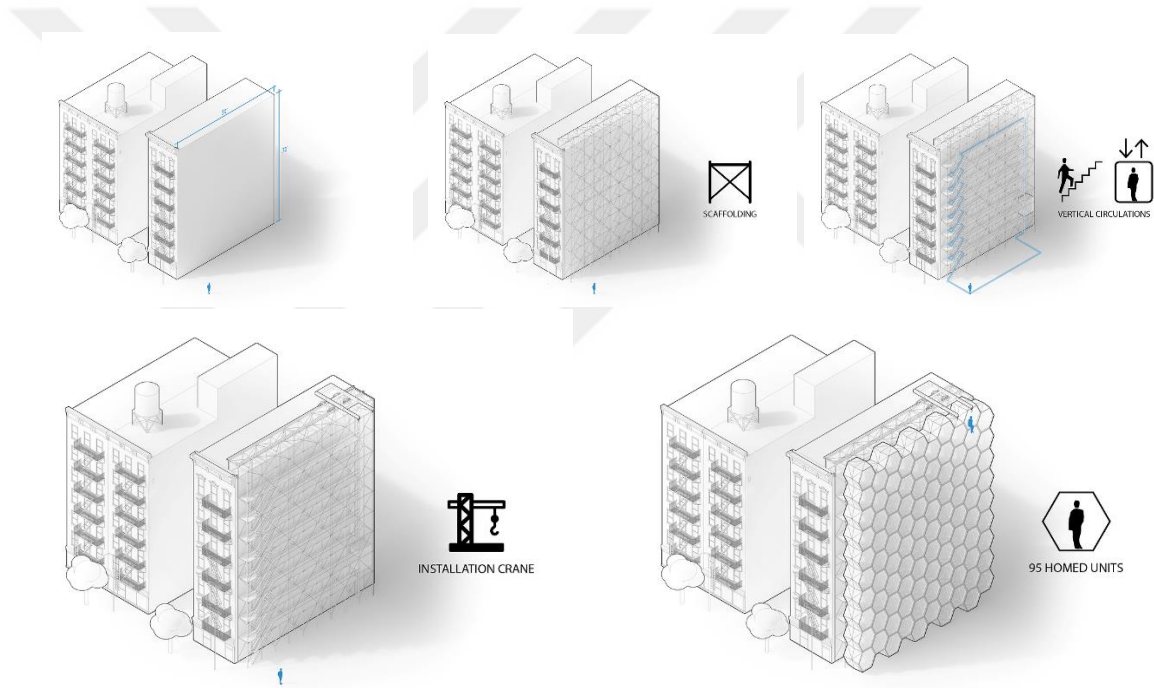

Şekil 4.51. Homed'un konak binaya eklenme diyagramları (ArchDaily, 2018)

Form olarak bal peteğini andıran her bir kapsülün iç mekanı 3D yazıcılar sayesinde her türlü fonksiyona cevap verebilecek şekilde tasarlanabilmektedir. Yatma alanı, okuma alanı, dinlenme alanı, banyo veya mutfak fonksiyonlarından birini içerebilmektedir. Bu fonksiyonlar tamamen kullanıcıya göre şekillenmektedir. Gerekli durumlarda birkaç farklı kapsül tek bir konut birimini oluşturmak için farklı fonksiyonlar için tasarlanıp birleştirilebilmektedir. Kör cephelere uygulanan bu kapsüllere ulaşım, cephe ile kapsül arasına yerleştirilen yapı iskelelerine monte edilmiş

düsey sirkülasyonlar ile sağlanmaktadır. Bu iskeleler hem ulaşımı, hem de kapsülün konak yapıya tutunmasını sağlamaktadır.



Şekil 4.52. Homet'un iç ve dış mekân görselleri (ArchDaily, 2018)

Her bir ünite iklim ve çevre şartlarına karşı dayanıklı olması için çelik ve oksitlenmiş alüminyumdan yapılmıştır. Ünitelerin iç mekan duvarları ise geri dönüştürülmüş polikarbonun 3D yazıcılar sayesinde şekillendirilmesiyle oluşturulduğundan, iç mekan kullanıcı isteklerine göre değişebilen, sonsuz fonksiyona cevap verebilmektedir. İç alan istenildiği takdirde yeniden yapılandırılabilir ve genişletilebilir. Ayrıca her bir kapsülün ön yüzü akıllı cam düzeneğinden oluşmaktadır. Bu teknoloji kullanıcılara bazı avantajlar sağlamaktadır. Kullanıcı isteklerine göre

şekillenebilen bu teknoloji saydam, yarı saydam ya da opak konuma getirilerek istenilen miktarda ışık kontrolünü ve mahremiyeti sağlamak için kullanılabilir.

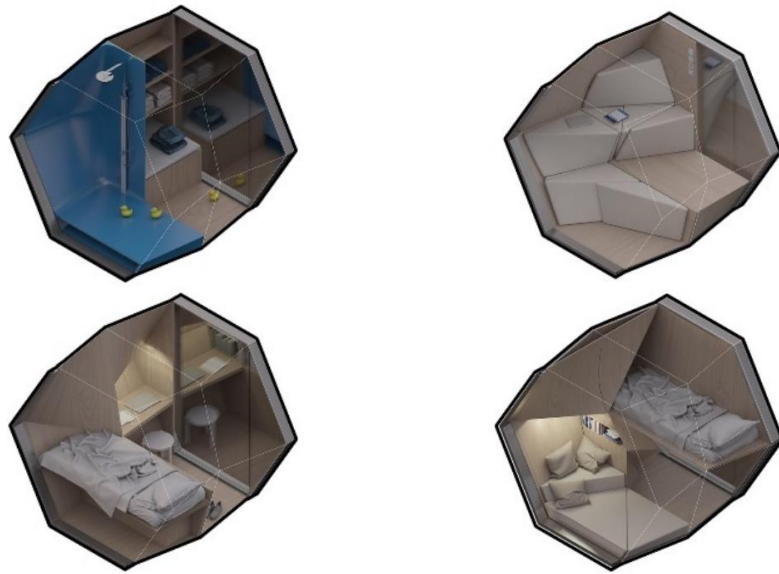
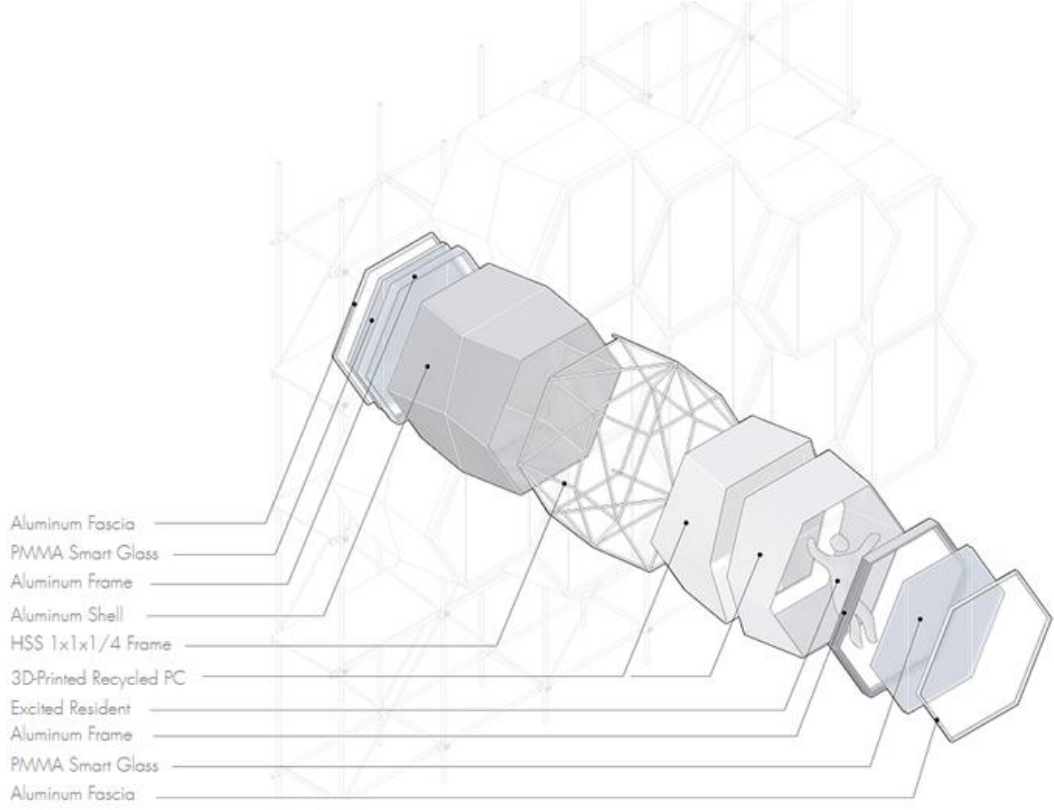

Şekil 4.53. Homed'a ait oluşum şeması ve farklı işlevdeki kapsüller (ArchDaily, 2018)

Çizelge 4.28. Homed Değerlendirme Çizelgesi

I. KISIM: KÜNYE						
 <p>Kaynak: ArchDaily, 2018</p>	Bina Adı: Homed					
	Tasarımcı: Framlab					
	Bulunduğu Yer: Newyork, ABD					
	Yapım Yılı: 2015					
	Konak Yapı	Tanımlı		Tanımsız		
			X			
Uygulama Durumu	Öneri		Uygulanmış			
	X					
Yaşam Döngüsü	Geçici		Kalıcı			
	X					
Yapım Amacı: Evsizler için yeni barınma alanları oluşturmak						
II.KISIM: PARAZİTLİK ÖZELLİKLERİ						
1. Arazi kullanımı var mı?	Evet		Hayır			
			X			
2. Yer değiştirebilir mi?	Evet		Hayır			
	X					
3. Özgün bir tasarım mı?	Evet		Hayır			
	X					
4. Esnek bir yapı mı?	Evet		Hayır			
	X					
5. İnsan ölçülerine uygun mu?	Evet		Hayır			
	X					
6. Montajı hızlı ve kolay mı?	Evet		Hayır			
	X					
7. Sürdürülebilir bir yapı mı?	Evet		Hayır			
	X					
III.KISIM: KONAK BAĞLAMINDA PARAZİTLİK						
8. Konak yapı ile ilişki nasıl?	Mekânsal			Strüktürel		
				X		
9. Konak yapıdan sağladığı fayda ne?	Enerji Kullanımı		Atık Kullanımı		Strüktürel Destek	
					X	
10. Konak yapıya eklenme durumu nasıl?	Cephede	Çatıda	Arada	Sarmal	İçinde	Tesisatta
	X					
11. Konak yapı ile fonksiyon olarak ilişki nasıl?	Tamamlayıcı			Farklı		
				X		
12. Konak yapı ile form olarak ilişki nasıl?	Uyumlu			Aykırı		
				X		
13. Konak yapı ile malzeme olarak ilişki nasıl?	Uyumlu			Aykırı		
				X		
14. Konak yapı ile boyut olarak ilişki nasıl?	Konaktan küçük		Konak ile aynı		Konaktan büyük	
	X					
15. Parazite ulaşım nasıl?	Konak ile arasındaki iskeleden (konağın dışından)					

4.1.29. Sleeping Pods

‘Evsizler için ev!’ sloganıyla yayınlanan proje Mimar James Furzer tarafından öneri olarak geliştirilmiş modüler konut birimlerinden oluşan bir topluluktur. Mevcut yapıların sağır cephelerine eklemlenecek olan birimler, Londra’daki evsizler için barınma alanı sağlamayı amaçlamaktadır. Her biri bir ahşap uyku platformuna ve katlanabilir bir oturma alanına sahip olan hafif bölmelerin, İngiltere’nin başkentindeki mevcut yapılara monte edilmesi öngörülmektedir.



Şekil 4.54. Sleeping Pods’a ait görseller (ArchDaily, 2015a)

Furzer’in kontrplak gövdeye sahip tasarımı, herhangi bir binanın cephesine monte edilebilen iki adet çelik ana taşıyıcı çerçeveden oluşmaktadır. Ahşabın ısıtma nitelikleri ve ışığın içeri girmesini sağlayan büyük pencereleri sayesinde aydınlatma ve ısıtma sistemlerine ihtiyaç duyulmamıştır. Bölmenin içinde şilteli basit bir yatma platformu ve bu platformun altında bir depolama alanı bulunmaktadır. Ayrıca kullanıcının sosyalleşmek veya yemek yemek için kullanabileceği, açılır kapanır oturma yüzeyleri de bulunmaktadır.

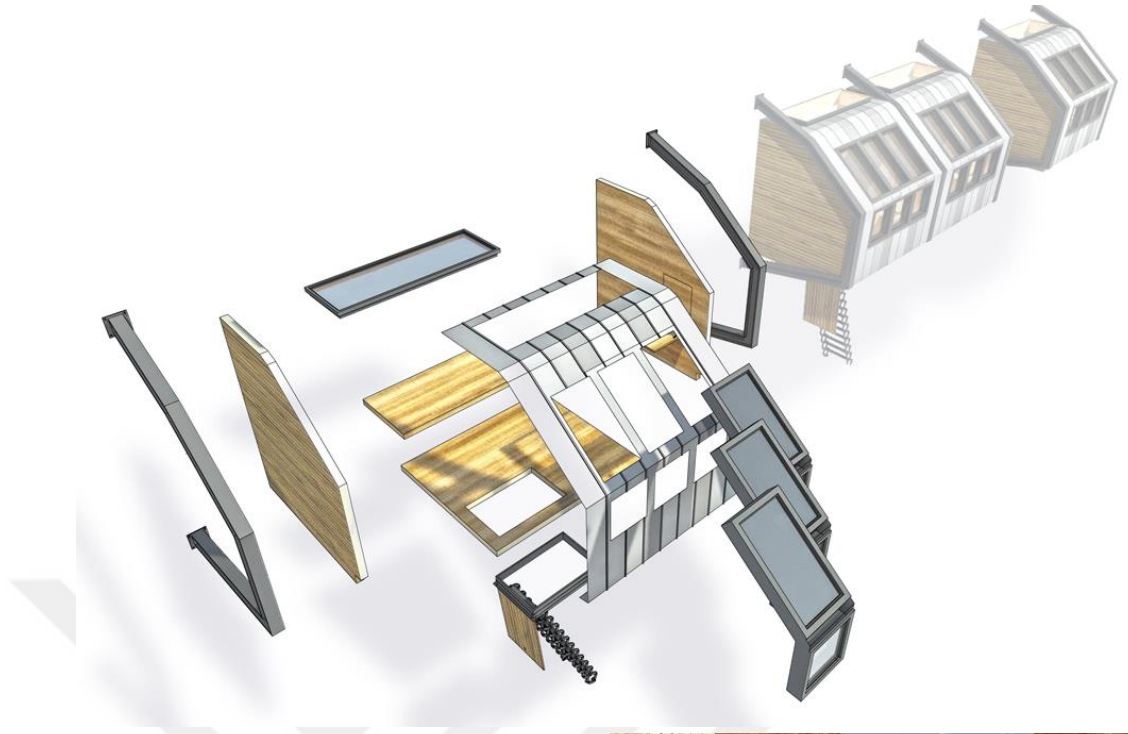

Şekil 4.55. Sleeping Pods'un oluşum diyagramı ve iç mâkan görselleri (ArchDaily, 2015a)

Mimar çelik çerçeveli yapıyı, üretim maliyetini azaltmak için geri dönüştürülmüş malzemelerden yapmayı öngörmektedir. Yapı bina cephesine, yaya sirkülasyonunu engellemek için, yer seviyesinden yukarıda olacak şekilde eklenmiştir. Yapıya, merdivenler ile yapının altındaki açılır kapaktan ulaşım sağlanır. Ulaşım sonrası merdivenler katlanıp toplanabilir şekilde tasarlanmıştır.

Çizelge 4.29. Sleeping Pods Değerlendirme Çizelgesi

I. KISIM: KÜNYE						
		Bina Adı: Sleeping Pods				
		Tasarımcı: James Furzer				
		Bulunduğu Yer: Londra, İngiltere				
		Yapım Yılı: 2015				
Konak Yapı		Tanımlı		Tanımsız		
				X		
Uygulama Durumu		Öneri		Uygulanmış		
		X				
Yaşam Döngüsü		Geçici		Kalıcı		
		X				
Yapım Amacı: Evsizler için yeni barınma alanları yaratmak						
II.KISIM: PARAZİTLİK ÖZELLİKLERİ						
1. Arazi kullanımı var mı?	Evet			Hayır		
				X		
2. Yer değiştirebilir mi?	Evet			Hayır		
	X					
3. Özgün bir tasarım mı?	Evet			Hayır		
	X					
4. Esnek bir yapı mı?	Evet			Hayır		
	X					
5. İnsan ölçülerine uygun mu?	Evet			Hayır		
	X					
6. Montajı hızlı ve kolay mı?	Evet			Hayır		
	X					
7. Sürdürülebilir bir yapı mı?	Evet			Hayır		
	X					
III.KISIM: KONAK BAĞLAMINDA PARAZİTLİK						
8. Konak yapı ile ilişki nasıl?	Mekânsal			Strüktürel		
				X		
9. Konak yapıdan sağladığı fayda ne?	Enerji Kullanımı		Atık Kullanımı		Strüktürel Destek	
					X	
10. Konak yapıya eklenme durumu nasıl?	Cephede	Çatıda	Arada	Sarmal	İçinde	Tesisatta
	X					
11. Konak yapı ile fonksiyon olarak ilişki nasıl?	Tamamlayıcı			Farklı		
				X		
12. Konak yapı ile form olarak ilişki nasıl?	Uyumlu			Aykırı		
				X		
13. Konak yapı ile malzeme olarak ilişki nasıl?	Uyumlu			Aykırı		
				X		
14. Konak yapı ile boyut olarak ilişki nasıl?	Konaktan küçük		Konak ile aynı		Konaktan büyük	
	X					
15. Parazite ulaşım nasıl?	Konak yapının dışından					

4.1.30. Between Parasites and the City

Between Parasites and the City, Barcelona'da Sant Marti Semti'nin eski sanayi bölgesi olan 22@ Poblenou'yu hedef alan bir araştırma projesidir. Araştırma için seçilen bu alan 28 tipik Barcelona bloğundan oluşmaktadır. Araştırmacılar bu araştırmalarıyla algoritmik olarak uygun fiyatlı bir konut planı oluşturmayı amaçlamaktadır.



Şekil 4.56. Between Parasites and the City'e ait bir görsel (*FutureArchitecture*, 2021)

Geliştirilen hipoteze göre şehirler, yeni konut modelleri için esnek, sürdürülebilir ve programatik çözümlere ihtiyaç duyacaktır. Araştırma sonucunda geliştirilen öneri, parazitik mimari aracılığıyla konutların geçiciliğini ve maliyet açısından verimli inşasını güçlendirmeye çalışmaktadır. Ayrıca proje, belediye meclislerinin kendi özel durumları için özelleştirebilecekleri çeşitli parametrelere dayalı olarak, parazit birimler için konak yapıları seçebilecekleri hesaplamalı bir tasarım aracı sunmaktadır.

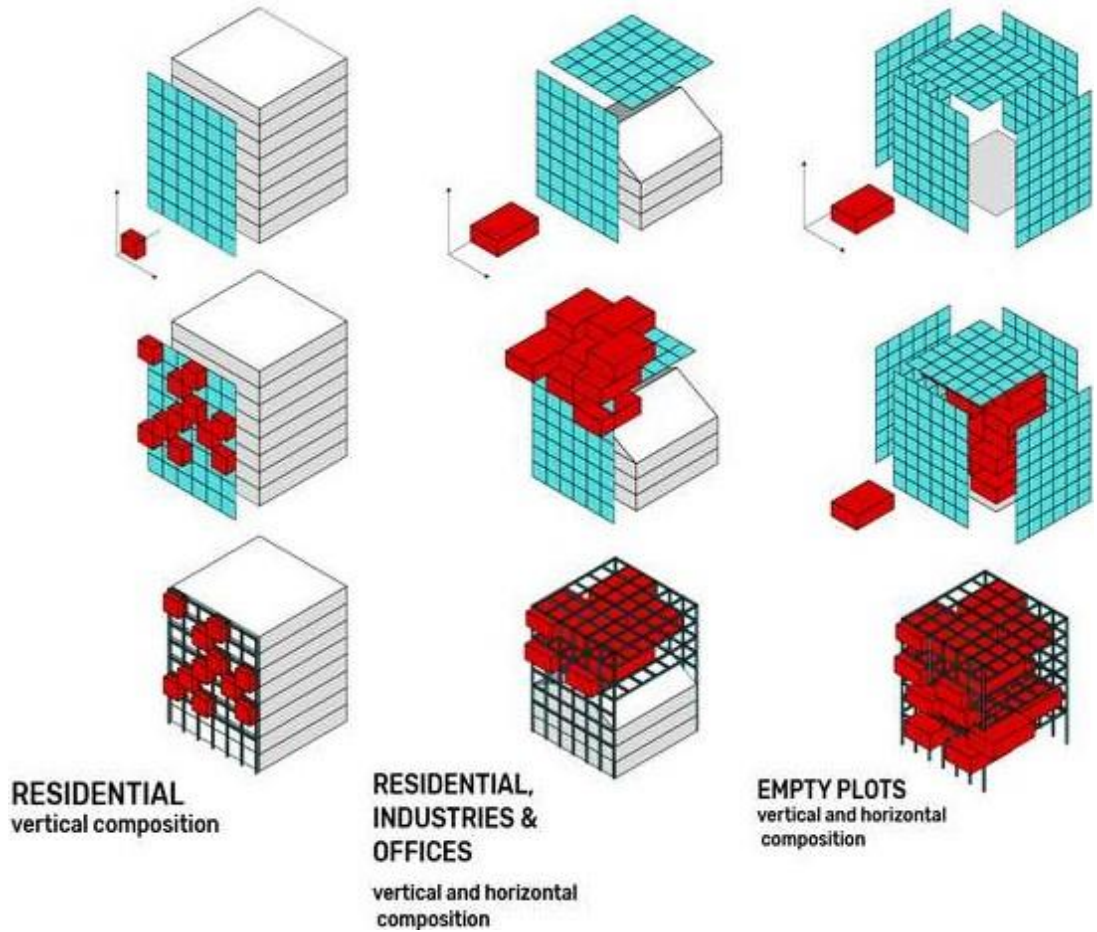
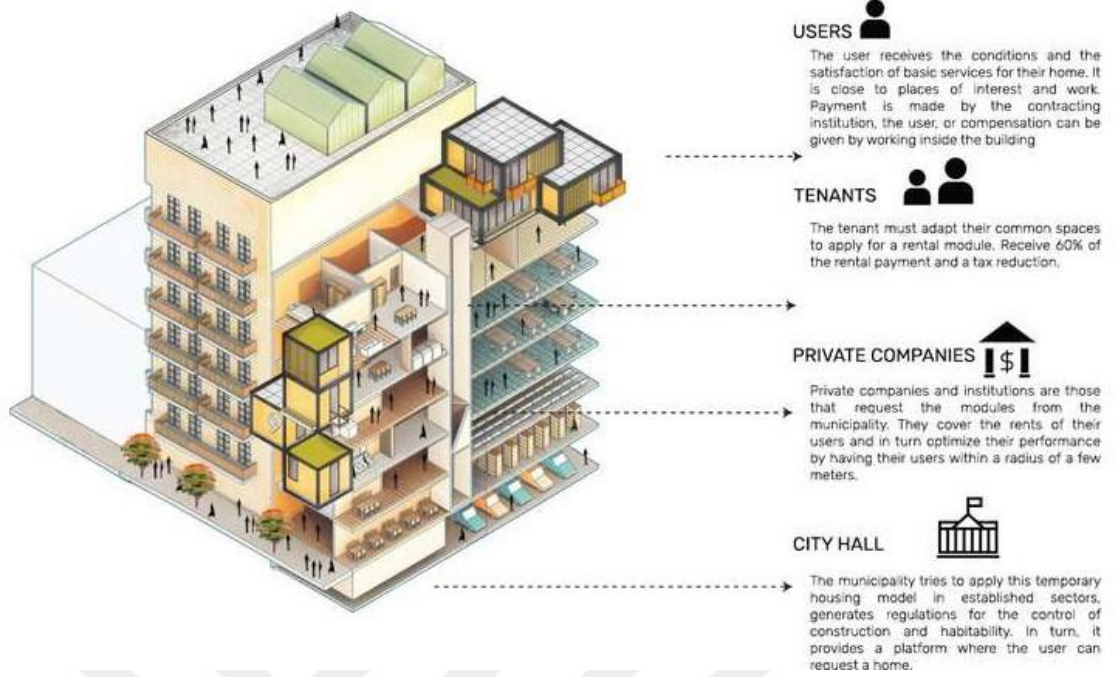

Şekil 4.57. Between Parasites and the City'e ait diyagramlar (*FutureArchitecture*, 2021)

Proje bizi, gelecekteki evlerimizi, mahallelerimizi ve şehirlerimizi nasıl tasarladığımızı, inşa ettiğimizi, finanse ettiğimizi ve paylaştığımızı yeniden düşünmeye davet etmektedir. Amaç daha ucuz konutların piyasaya girmesine izin vermek, yaşamı sürdürülebilir ve uygun maliyetli bir şekilde kolaylaştırmak ve daha tatmin edici bir arada yaşama biçimleri sunmaktır.

Tasarımcılar konut birimlerinin çevre dostu, birçok düzeyde çelik ve betondan daha iyi performans gösteren, montajı ve taşınması kolay bir malzeme olan lamine ahşaptan yapılmasını öngörmektedirler.



Şekil 4.58. Between Parasites and the City'e ait farklı tipolojiler (*FutureArchitecture*, 2021)

Çizelge 4.30. Between Parasites and the City Değerlendirme Çizelgesi

I. KISIM: KÜNYE						
 <p>Kaynak: FutureArchitecture, 2021</p>	Bina Adı: Between Parasites and the City					
	Tasarımcı: Byron Cadena, Aryo Dhaneswara, Andrew Saltzman					
	Bulunduğu Yer: Barselona, İspanya					
	Yapım Yılı: 2019					
	Konak Yapı	Tanımlı		Tanımsız		
				X		
Uygulama Durumu	Öneri		Uygulanmış			
	X					
Yaşam Döngüsü	Geçici		Kalıcı			
	X					
Yapım Amacı: Uygun fiyatlı yeni yaşam alanları yaratmak						
II.KISIM: PARAZİTLİK ÖZELLİKLERİ						
1. Arazi kullanımı var mı?	Evet		Hayır			
			X			
2. Yer değiştirebilir mi?	Evet		Hayır			
	X					
3. Özgün bir tasarım mı?	Evet		Hayır			
	X					
4. Esnek bir yapı mı?	Evet		Hayır			
	X					
5. İnsan ölçülerine uygun mu?	Evet		Hayır			
	X					
6. Montajı hızlı ve kolay mı?	Evet		Hayır			
	X					
7. Sürdürülebilir bir yapı mı?	Evet		Hayır			
	X					
III.KISIM: KONAK BAĞLAMINDA PARAZİTLİK						
8. Konak yapı ile ilişki nasıl?	Mekânsal			Strüktürel		
				X		
9. Konak yapıdan sağladığı fayda ne?	Enerji Kullanımı		Atık Kullanımı		Strüktürel Destek	
					X	
10. Konak yapıya eklemlenme durumu nasıl?	Cephede	Çatıda	Arada	Sarmal	İçinde	Tesisatta
	X	X				
11. Konak yapı ile fonksiyon olarak ilişki nasıl?	Tamamlayıcı			Farklı		
				X		
12. Konak yapı ile form olarak ilişki nasıl?	Uyumlu			Aykırı		
				X		
13. Konak yapı ile malzeme olarak ilişki nasıl?	Uyumlu			Aykırı		
				X		
14. Konak yapı ile boyut olarak ilişki nasıl?	Konaktan küçük		Konak ile aynı		Konaktan büyük	
	X					
15. Parazite ulaşım nasıl?	Konak yapının dışından					

4.2. Konak Yapının Çatısına ya da Üstüne Eklemlenmiş Parazit Yapı Örnekleri

Parazit mimari örnekleri var olan yapıların çatılarına ya da üstlerine eklenilebilir. Çoğunlukla binaların çatılarına eklenen parazitler bazen de köprü, viyadük gibi ulaşım yapılarının ya da kentsel objelerin üst cephelerine eklenilebilir.

4.2.1. Rooftop Office

Rooftop Office, Coop Himmelb(l)au Mimarlık Ofisi'nin, Schuppich Sporn & Winischhofer Hukuk Firması'nın Viyana Şehri'nin iç kısmındaki Falkestrasse ile Biberstrasse'nin kesişiminde bulunan ofislerini büyütmek için tasarladıkları bir genişletme projesidir.



Şekil 4.59. Rooftop Office'e ait bir fotoğraf (Archidose, 2000)

Proje, toplamda 400 metrekarelik bir alana sahip 7,80 metre yüksekliğinde iki kattan oluşmaktadır. 90 metrekarelik toplantı odasının özellikle vurgulandığı projede ayrıca üç ofis birimi, bir resepsiyon alanı ve bitişik odalar yer almaktadır.

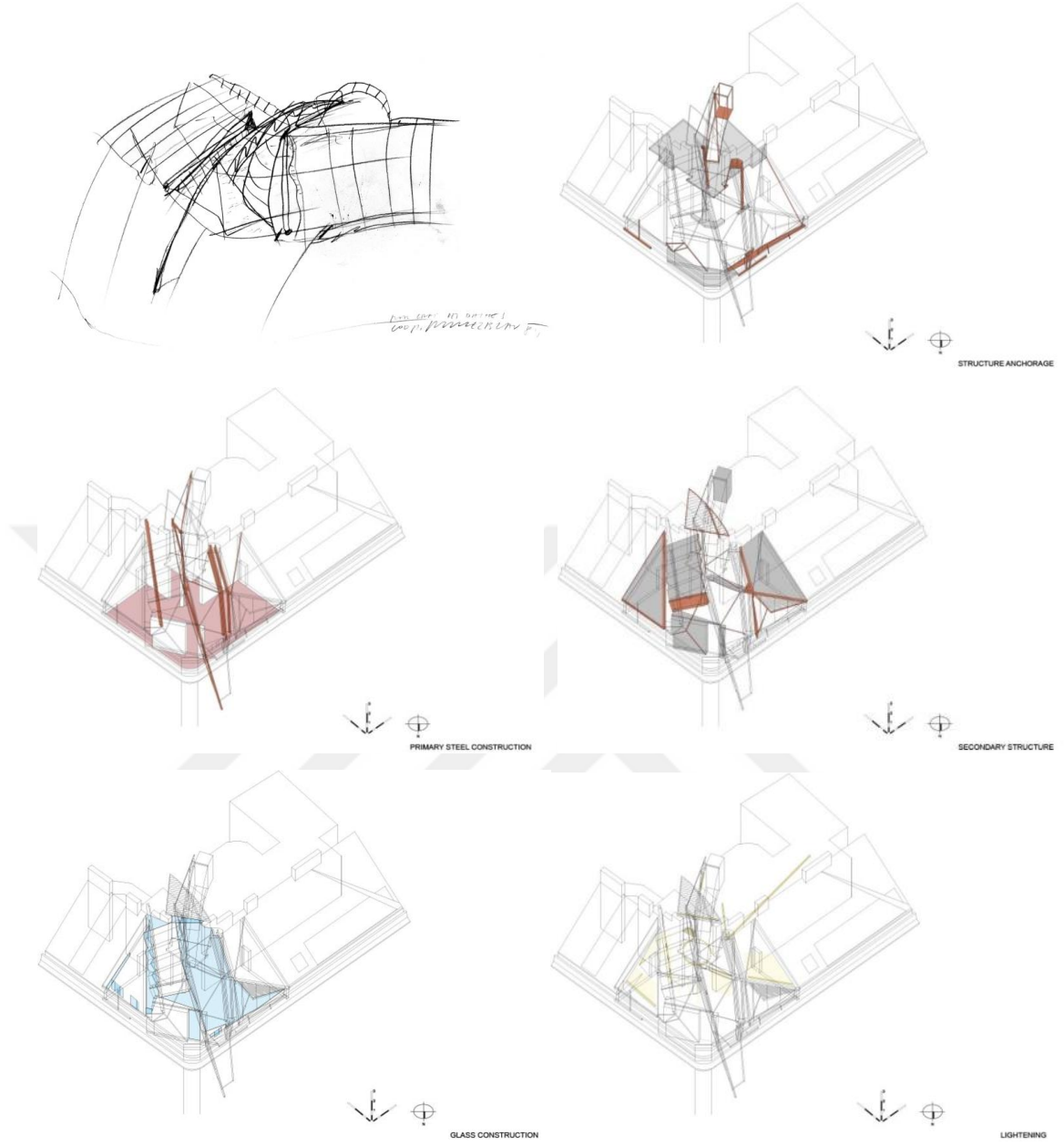

Şekil 4.60. Rooftop Office'e ait çizim ve diyagramlar (Archidose, 2000)

Çelikten yapılmış ana taşıyıcı konumundaki bir omurga, mevcut yapının çatısını parçalamaktadır. Bu omurganın etrafını bir kabuk sarmaktadır. Cam ve çelik profillerle oluşturulan bu kabuk, toplantı odasının üstünü örter ve bu alanın dışarı ile olan bağlantısını güçlendirir. Kabuğun bazı bölümlerinde ışığı kontrol etmek için çelik kepenkler bulunmaktadır.

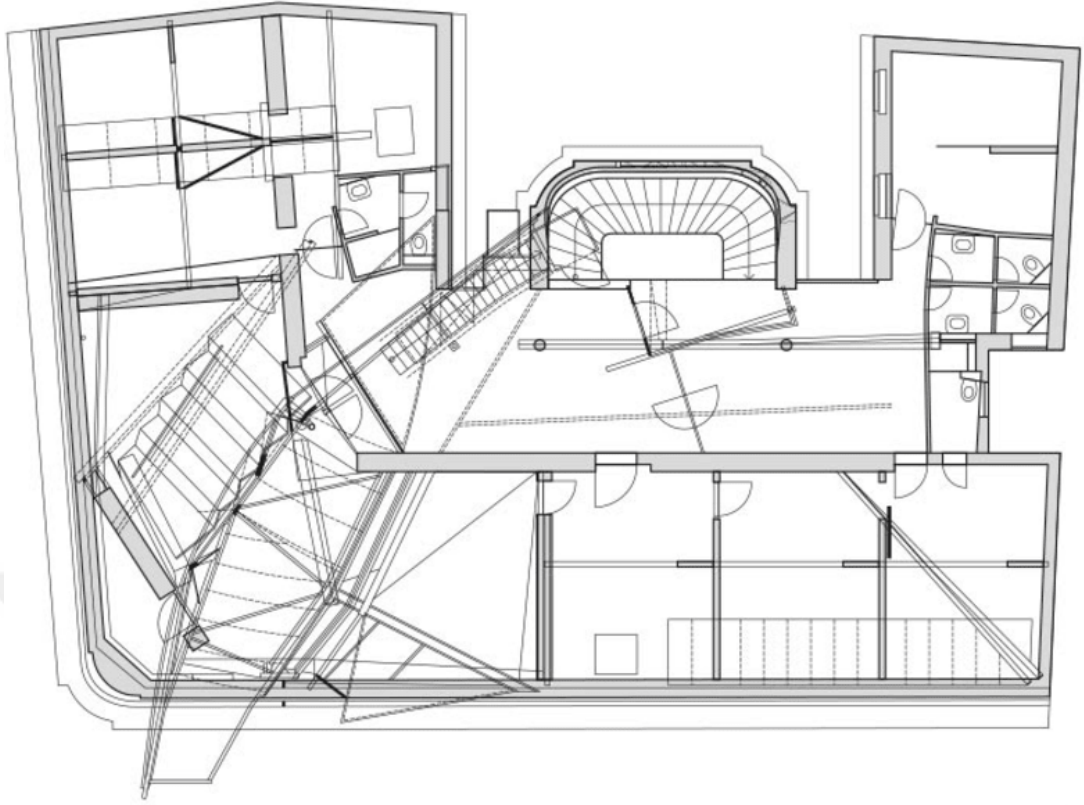

FLOOR PLAN

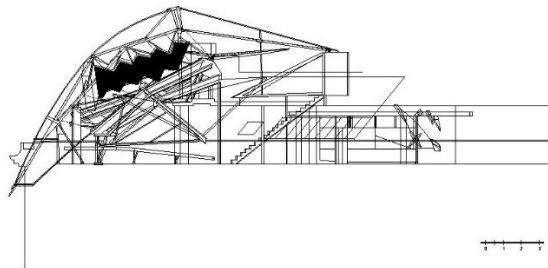

LONGITUDINAL SECTION



Şekil 4.61. Rooftop Office'e ait plan, iç mekân görselleri, kesit ve maket (Archidose, 2000)

Çizelge 4.31. Rooftop Office Değerlendirme Çizelgesi

I. KISIM: KÜNYE						
	Bina Adı: Rooftop Office					
	Tasarımcı: Coop Himmelb(l)au					
	Bulunduğu Yer: Viyana, Avusturya					
	Yapım Yılı: 1988					
	Konak Yapı	Tanımlı		Tanımsız		
		X				
Uygulama Durumu	Öneri		Uygulanmış			
			X			
Yaşam Döngüsü	Geçici		Kalıcı			
			X			
Yapım Amacı: Mevcut bir ofis yapısını genişletmek						
II.KISIM: PARAZİTLİK ÖZELLİKLERİ						
1. Arazi kullanımı var mı?	Evet		Hayır			
			X			
2. Yer değiştirebilir mi?	Evet		Hayır			
			X			
3. Özgün bir tasarım mı?	Evet		Hayır			
	X					
4. Esnek bir yapı mı?	Evet		Hayır			
			X			
5. İnsan ölçülerine uygun mu?	Evet		Hayır			
			X			
6. Montajı hızlı ve kolay mı?	Evet		Hayır			
			X			
7. Sürdürülebilir bir yapı mı?	Evet		Hayır			
			X			
III.KISIM: KONAK BAĞLAMINDA PARAZİTLİK						
8. Konak yapı ile ilişki nasıl?	Mekânsal			Strüktürel		
	X			X		
9. Konak yapıdan sağladığı fayda ne?	Enerji Kullanımı		Atık Kullanımı		Strüktürel Destek	
	X				X	
10. Konak yapıya eklenme durumu nasıl?	Cephede	Çatıda	Arada	Sarmal	İçinde	Tesisatta
		X				
11. Konak yapı ile fonksiyon olarak ilişki nasıl?	Tamamlayıcı			Farklı		
	X					
12. Konak yapı ile form olarak ilişki nasıl?	Uyumlu			Aykırı		
				X		
13. Konak yapı ile malzeme olarak ilişki nasıl?	Uyumlu			Aykırı		
				X		
14. Konak yapı ile boyut olarak ilişki nasıl?	Konaktan küçük		Konak ile aynı		Konaktan büyük	
	X					
15. Parazite ulaşım nasıl?	Konak yapının içinden					

4.2.2. Parasite Las Palmas / The Green Exhibition House

Parasite Las Palmas, prefabrik teknolojinin avantajlarını ve özel tasarımın benzersiz özelliklerini birleştirmeyi amaçlayan, prototip olarak geliştirilmiş bir konut birimidir. Rotterdam'ın binalarının çatılarından birinde kendine yer bulan yapı, bir asansör kulesine adapte edilmiştir ve su temini, kanalizasyon ve elektrik gibi hizmetler mevcut binanın sistemlerine bağlanmıştır.

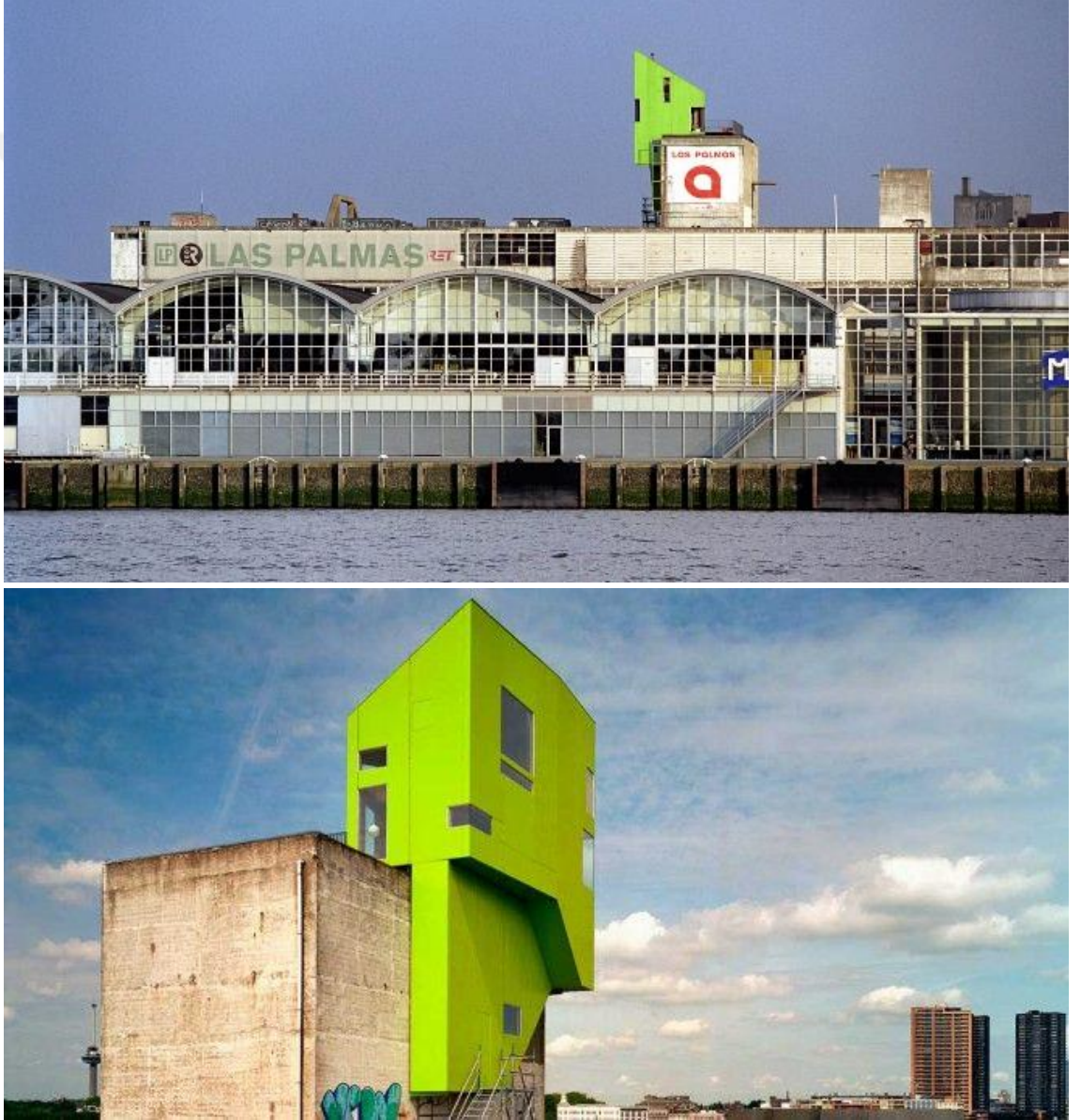

Şekil 4.62. Parasite Las Palmas'a ait fotoğraflar (*Inhabitat*, 2011b)

İki kattan oluşan yapının zemin katında yatak odası, ıslak hacimler ve asansör kulesinin tavanının oluşturduğu bir teras bulunur. Bu kata ulaşım asansör kulesine açılan bir merdiven ile sağlanmaktadır. Üst katta ise salon ve mutfak bulunmaktadır. Bu katta bulunan galeri boşluğu sayesinde alt katta bulunan yatak odası görünmektedir.

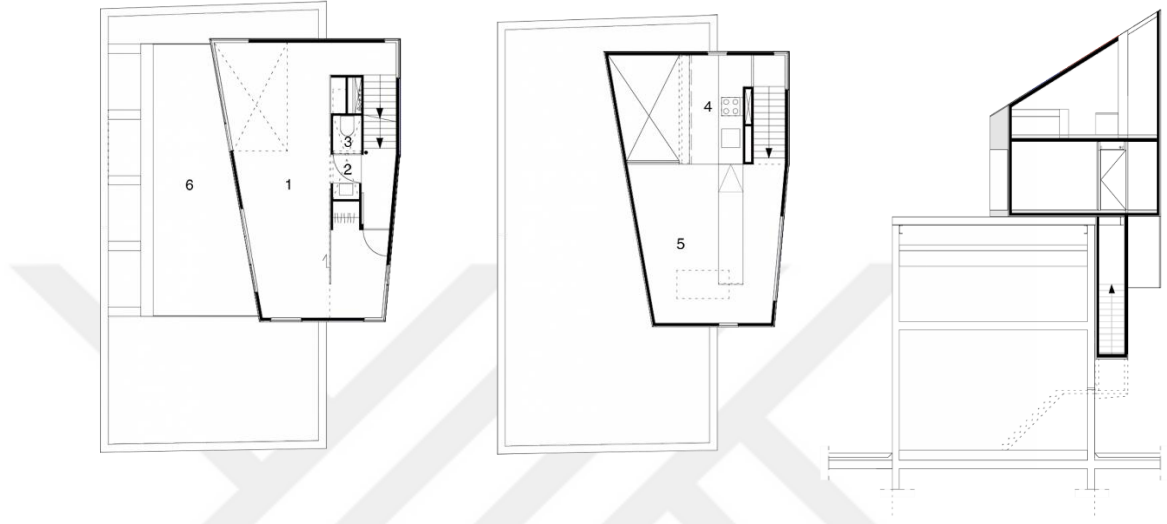

Şekil 4.63. Parasite Las Palmas'a ait çizimler (*Inhabitat*, 2011b)

Yapının duvarları, döşemeleri ve çatısı yumuşak ağaçlardan imal edilmiş masif lamine ahşap panellerden oluşmaktadır. Yapı içindeki tüm duvarlar ve tavan işlenmeden olduğu gibi bırakılmıştır. Dış kısım boyalı Fin kontrplakla kaplanmıştır. Pencere açıklıkları, basit geometrik delikler olarak duvar yüzeylerinden kesilip çıkarılmıştır. Pencereleler, kapalı ahşap havalandırma panjurları ile birlikte sabit cam olarak yapılmıştır. Her pencere çevredeki manzaraya göre farklı boyut, karakter ve konumda tasarlanmıştır. Tüm bu elemanlar önceden hazırlanıp uygulanacağı alana getirilmiş ve burada birleştirilmiştir. Yerinde montaj sadece birkaç gün sürmüştür.



Şekil 4.64. Yapının iç mekânına ve taşınma/yapım aşamalarına ait görseller (*Inhabitat*, 2011b)

Çizelge 4.32. Parasite Las Palmas Değerlendirme Çizelgesi

I. KISIM: KÜNYE						
	Bina Adı: Parasite Las Palmas (The Green Exhibition House)					
	Tasarımcı: Korteknie-Stuhlmacher Arc.					
	Bulunduğu Yer: Rotterdam, Hollanda					
	Yapım Yılı: 2001					
	Konak Yapı	Tanımlı		Tanımsız		
			X			
Uygulama Durumu	Öneri		Uygulanmış			
			X			
Yaşam Döngüsü	Geçici		Kalıcı			
	X					
Yapım Amacı: Prefabrik teknolojinin avantajlarını ile özel tasarımın özelliklerini birleştirmek						
II.KISIM: PARAZİTLİK ÖZELLİKLERİ						
1. Arazi kullanımı var mı?	Evet		Hayır			
			X			
2. Yer değiştirebilir mi?	Evet		Hayır			
	X					
3. Özgün bir tasarım mı?	Evet		Hayır			
	X					
4. Esnek bir yapı mı?	Evet		Hayır			
	X					
5. İnsan ölçülerine uygun mu?	Evet		Hayır			
	X					
6. Montajı hızlı ve kolay mı?	Evet		Hayır			
	X					
7. Sürdürülebilir bir yapı mı?	Evet		Hayır			
	X					
III.KISIM: KONAK BAĞLAMINDA PARAZİTLİK						
8. Konak yapı ile ilişki nasıl?	Mekânsal			Strüktürel		
				X		
9. Konak yapıdan sağladığı fayda ne?	Enerji Kullanımı		Atık Kullanımı		Strüktürel Destek	
	X				X	
10. Konak yapıya eklemlenme durumu nasıl?	Cephede	Çatıda	Arada	Sarmal	İçinde	Tesisatta
		X				
11. Konak yapı ile fonksiyon olarak ilişki nasıl?	Tamamlayıcı			Farklı		
				X		
12. Konak yapı ile form olarak ilişki nasıl?	Uyumlu			Aykırı		
				X		
13. Konak yapı ile malzeme olarak ilişki nasıl?	Uyumlu			Aykırı		
				X		
14. Konak yapı ile boyut olarak ilişki nasıl?	Konaktan küçük		Konak ile aynı		Konaktan büyük	
	X					
15. Parasite ulaşım nasıl?	Konak yapının çatısından (konağın dışından)					

4.2.3. Loft Cube

Loft Cube'ün altında yatan konsept, şimdye kadar kullanılmamış olan şehir merkezindeki büyük ve düz çatıları kullanmaktır. Alan kullanımına dikkat çekmek isteyen tasarımcılar, modern bir göçebe yaşam tarzı benimsemiş olan insan gruplarına uygun olabilecek geçici, minimalist bir konut birimi tasarlama amacı gütmüşler. Modüler konut hücrelerinin prototipi ilk kez 2001 yılında Berlin'deki Universal Music Binası'nın çatısında görücüye çıkarılmıştır. Loft Cube şu an 50'den fazla ülkede kullanılmaktadır.



Şekil 4.65. Loft Cube'e ait iç ve dış mekân görselleri (Arkitera, 2007)

Yapının çatısı, köşelerde bulunan sekizgen kolonlar ile taşınmaktadır. Ağırlığı en aza indirmek için taşıyıcı çerçevenin tamamı alüminyumdan yapılmıştır. Tüm yapı elemanlarının ebatları, konteyner ebatları ile sınırlandırılarak istenen hareketlilik sağlanmıştır. Özellikle Loft Cube için yaratılan ahşap cephe ve ahşap için seçilen renk, istenilen sıcaklığı oluştururken ona zarif ve değerli bir görünüm de vermektedir. Kullanılan ahşap FSC sertifikalıdır. Cam elyaf takviyeli plastik paneller, yapıya hızlı kilitleme mekanizması ile sabitlenmiştir. Sütunsuz mizanpaj 62,5 santimetrelik bir son

işlem ızgarasına dayanmaktadır. Sabit ve hareketli paneller, iç mekânı ifade etmek için zemin ve tavadaki kılavuz raylara yerleştirilebilmektedir. Bu noktalara elektrik, su ve iletişim tesisatları döşenmiştir. Sıhhi tesisat armatürleri, taş tozu oranına sahip akrilik polimerden yapılmıştır.

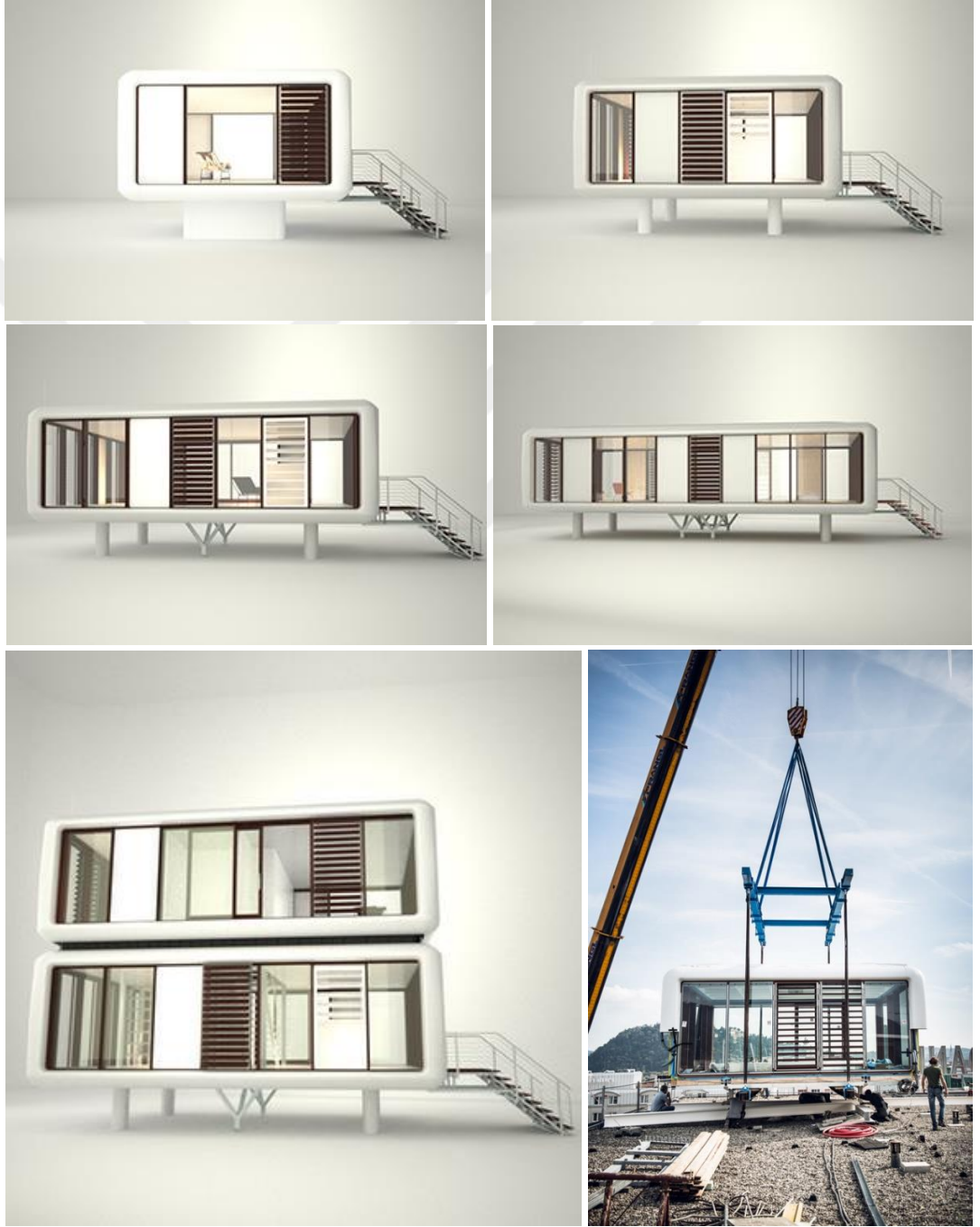

Şekil 4.66. Loft Cube'e ait farklı tipolojiler ve yapının alana vinçle taşınması (Arkitera, 2007)

Mimar yapıyı tasarlarlarken, sanatsal ve deneysel yaklaşımlarla birlikte en yeni teknikleri ve materyalleri kullanmıştır. Loft Cube 5 farklı boyutta olup, boyutlarına göre farklı isimlerle piyasaya sürülmektedir. LC34, en küçük modül olup kübik bir forma ve 34 metrekare alana sahiptir. LC44 44 metrekare, LC60 60 metrekare ve LC80 80 metrekare olup, hepsi de dikdörtgenler prizması formundadır. LC120 ise 60'ar metrekare alana sahip iki dikdörtgenler prizmasının üst üste konulmasıyla oluşmaktadır. Loft Cube'ün tüm çeşitleri, 1,5 metre yüksekliğe olan ayaklar üzerinde durmaktadır ve her bir birimin iç yüksekliği 2,5 metredir. Tüm çeşitler açık planlı olarak tasarlanmıştır ve farklı fonksiyonlara hizmet edebilirler. İstenildiği takdirde farklı birimler birleştirilebilirler.

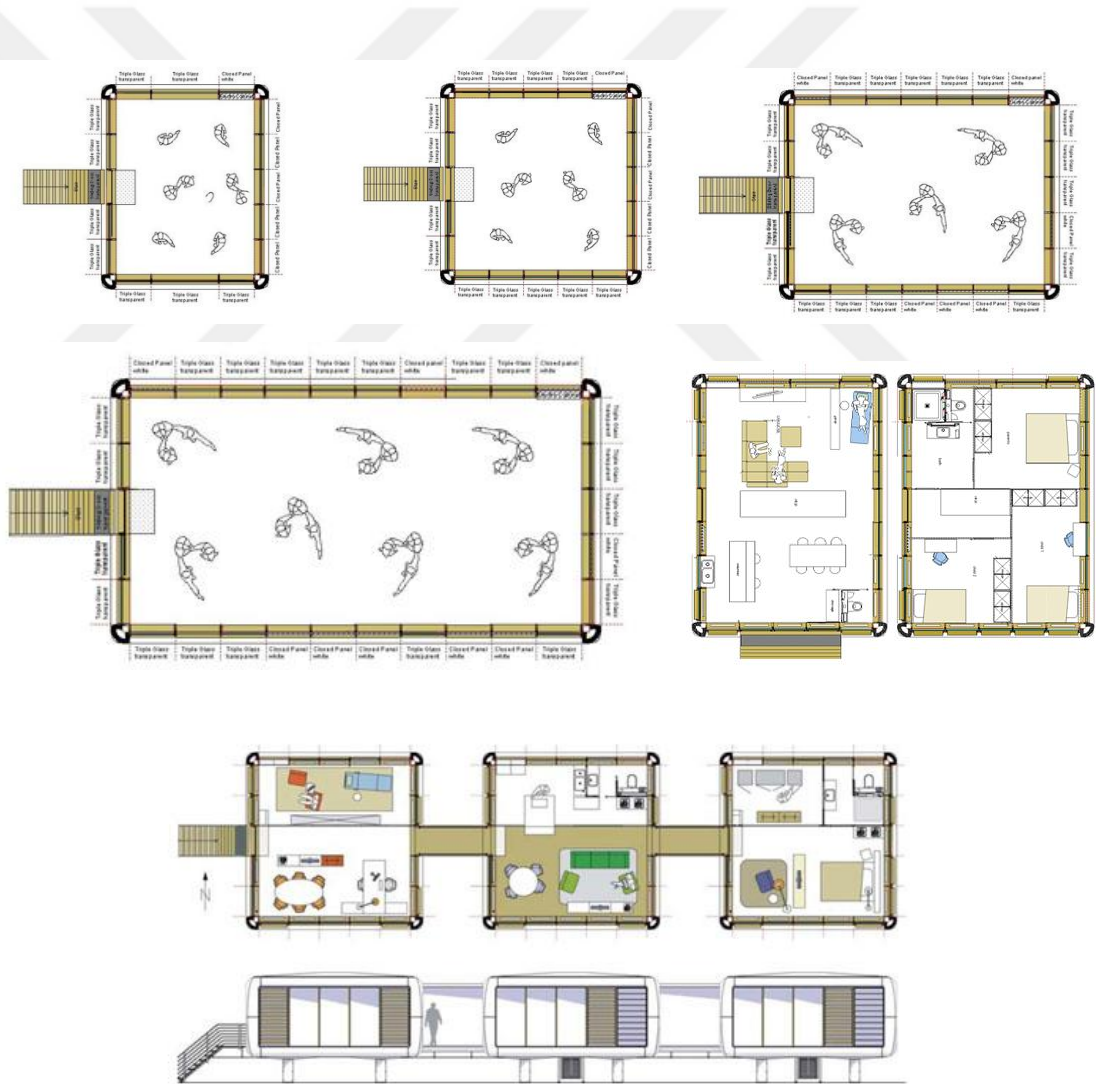

Şekil 4.67. Loft Cube'e ait farklı plan tipolojileri (Arkitera, 2007)

Çizelge 4.33. Loft Cube Değerlendirme Çizelgesi

I. KISIM: KÜNYE						
	Bina Adı: Loft Cube					
	Tasarımcı: Werner Aisslinger					
	Bulunduğu Yer: Berlin, Almanya					
	Yapım Yılı: 2001					
	Konak Yapı	Tanımlı	Tanımsız			
		X				
Uygulama Durumu	Öneri	Uygulanmış				
		X				
Yaşam Döngüsü	Geçici	Kalıcı				
	X					
Yapım Amacı: Alan kullanımına dikkat çekmek, yeni yaşam olanakları sunmak						
II.KISIM: PARAZİTLİK ÖZELLİKLERİ						
1. Arazi kullanımı var mı?	Evet			Hayır		
				X		
2. Yer değiştirebilir mi?	Evet			Hayır		
	X					
3. Özgün bir tasarım mı?	Evet			Hayır		
	X					
4. Esnek bir yapı mı?	Evet			Hayır		
	X					
5. İnsan ölçülerine uygun mu?	Evet			Hayır		
	X					
6. Montajı hızlı ve kolay mı?	Evet			Hayır		
	X					
7. Sürdürülebilir bir yapı mı?	Evet			Hayır		
	X					
III.KISIM: KONAK BAĞLAMINDA PARAZİTLİK						
8. Konak yapı ile ilişki nasıl?	Mekânsal			Strüktürel		
				X		
9. Konak yapıdan sağladığı fayda ne?	Enerji Kullanımı		Atık Kullanımı		Strüktürel Destek	
	X				X	
10. Konak yapıya eklenme durumu nasıl?	Cephede	Çatıda	Arada	Sarmal	İçinde	Tesisatta
		X				
11. Konak yapı ile fonksiyon olarak ilişki nasıl?	Tamamlayıcı			Farklı		
				X		
12. Konak yapı ile form olarak ilişki nasıl?	Uyumlu			Aykırı		
	X					
13. Konak yapı ile malzeme olarak ilişki nasıl?	Uyumlu			Aykırı		
				X		
14. Konak yapı ile boyut olarak ilişki nasıl?	Konaktan küçük		Konak ile aynı		Konaktan büyük	
	X					
15. Parazite ulaşım nasıl?	Konak yapının çatısından (konağın dışından)					

4.2.4. Didden Village

MVRDV tarafından Didden Ailesi için tasarlanan Didden Village, Hollanda'nın Rotterdam Şehri'ndeki tarihi bir konutun genişletilme projesidir. Uzantı, tarihi yapının çatısına yerleştirilmiş, kırma çatılı konut biçimindeki 3 yatak odası hacminden oluşmaktadır.



Şekil 4.68. Didden Village'e ait bir fotoğraf (*ArchDaily*, 2009c)

Tamamen ahşaptan yapılan yatak odaları, bir ebeveyn yatak odası ve iki bitişik çocuk odası olmak üzere, ailenin tüm bireyleri için ayrı birer kütleler olarak tasarlanmıştır. Birimlere, oturma odasından başlayan asma bir döner merdivenle erişilir. İki çocuk odasına çıkan iki sarmal merdiven, çift sarmal bir merdiven oluşturmak için birbirinin etrafında dolanmaktadır.

Birimler, geniş ve düz çatı yüzeyine aralarında boşluklar olacak şekilde yerleştirilmiştir. Bu boşluk alanlara ağaçlar, masalar, açık hava duşları ve banklar eklenerek küçük bir köy havası vermek amaçlanmıştır.

'Köy', mevcut tarihi binanın çatı alanının sınırlarını vurgulayan bir korkulukla çevrilidir. Bu omuz yüksekliğindeki korkuluklar kullanıcılar için mahremiyeti sağlamaktadır. Çatıya yerleştirilen tüm elemanlar mavi poliüretan kaplama ile kaplanmıştır.



Şekil 4.69. Didden Village'e ait dış ve iç mekân fotoğrafları (ArchDaily, 2009c)

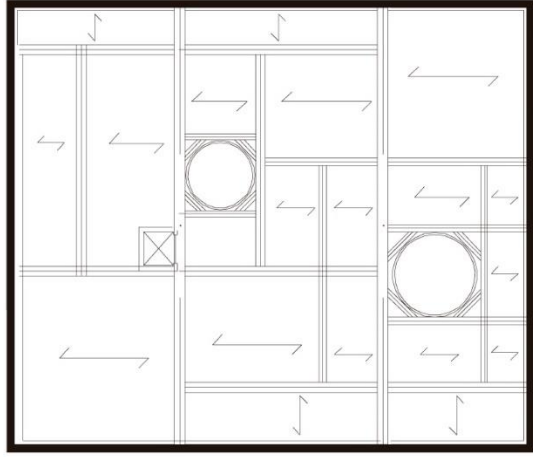

Planta de estructura intermedia Floor plan of intermediate structure

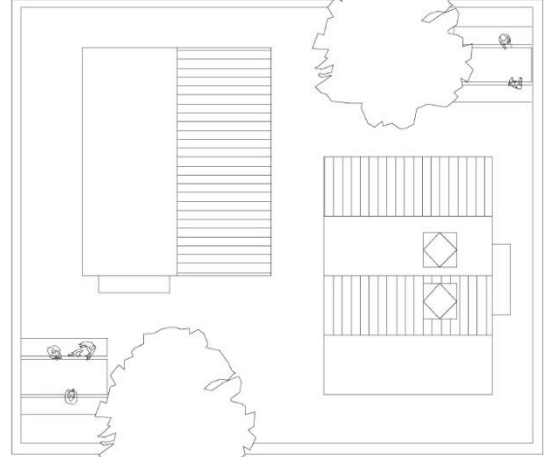

Planta de cubiertas Roof floor plan

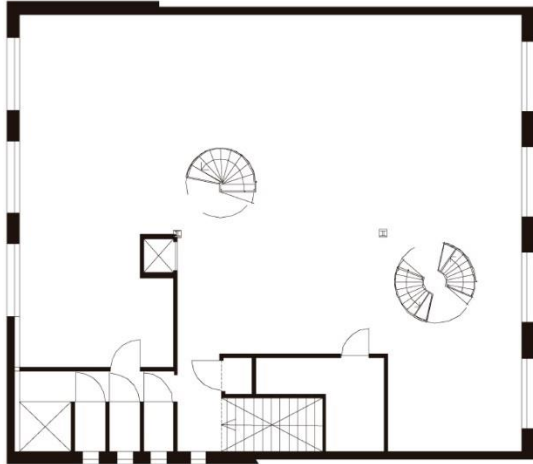

Planta de apartamento Floor plan of apartment

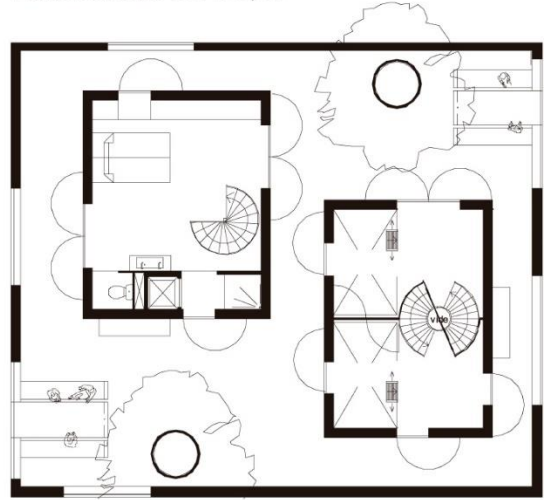

Planta de la ampliación en el ático Floor plan of attic extension

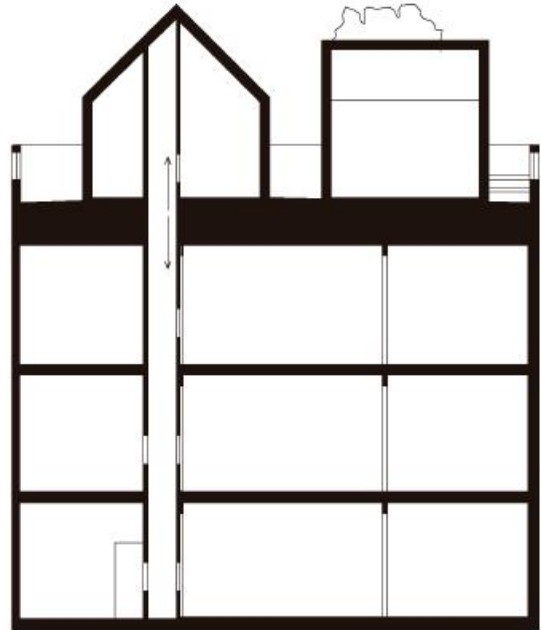
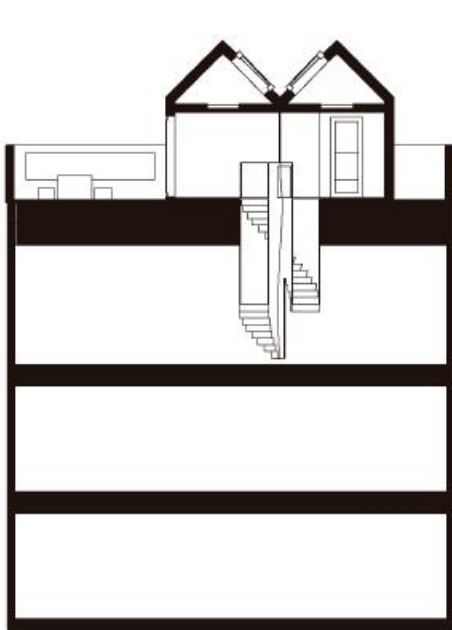

Şekil 4.70. Didden Village'e ait plan ve kesitler (ArchDaily, 2009c)

Çizelge 4.34. Didden Village Değerlendirme Çizelgesi

I. KISIM: KÜNYE						
	Bina Adı: Didden Village					
	Tasarımcı: MVRDV					
	Bulunduğu Yer: Rotterdam, Hollanda					
	Yapım Yılı: 2006					
	Konak Yapı	Tanımlı		Tanımsız		
	X					
Uygulama Durumu	Öneri		Uygulanmış			
			X			
Yaşam Döngüsü	Geçici		Kalıcı			
			X			
Yapım Amacı: Mevcut bir konut yapısını genişletmek						
II.KISIM: PARAZİTLİK ÖZELLİKLERİ						
1. Arazi kullanımı var mı?	Evet		Hayır			
			X			
2. Yer değiştirebilir mi?	Evet		Hayır			
			X			
3. Özgün bir tasarım mı?	Evet		Hayır			
	X					
4. Esnek bir yapı mı?	Evet		Hayır			
			X			
5. İnsan ölçülerine uygun mu?	Evet		Hayır			
	X					
6. Montajı hızlı ve kolay mı?	Evet		Hayır			
			X			
7. Sürdürülebilir bir yapı mı?	Evet		Hayır			
			X			
III.KISIM: KONAK BAĞLAMINDA PARAZİTLİK						
8. Konak yapı ile ilişki nasıl?	Mekânsal			Strüktürel		
	X			X		
9. Konak yapıdan sağladığı fayda ne?	Enerji Kullanımı		Atık Kullanımı		Strüktürel Destek	
	X				X	
10. Konak yapıya eklemlenme durumu nasıl?	Cephede	Çatıda	Arada	Sarmal	İçinde	Tesisatta
		X				
11. Konak yapı ile fonksiyon olarak ilişki nasıl?	Tamamlayıcı			Farklı		
	X					
12. Konak yapı ile form olarak ilişki nasıl?	Uyumlu			Aykırı		
	X					
13. Konak yapı ile malzeme olarak ilişki nasıl?	Uyumlu			Aykırı		
				X		
14. Konak yapı ile boyut olarak ilişki nasıl?	Konaktan küçük		Konak ile aynı		Konaktan büyük	
	X					
15. Parazite ulaşım nasıl?	Konak yapının içinden					

4.2.5. Growing House

Growing House, Tonkin Liu ve Richard Rogers tarafından tasarlanan ve Londra, Shoreditch'teki Viktorya Dönemi'ne ait bir deponun tepesinde konumlanan iki katlı bir konut projesidir.



Şekil 4.71. Growing House'a ait fotoğraflar (*Inhabitat*, 2011c)

260 metrekarelik çelik ek yapıya, komşu binadan gelen bir köprüyle girilmektedir. Alt kat beş yatak odası, biri ebeveynlere ait iki banyo ve çukur bir oyun alanında oluşmaktadır. Bu kattaki tüm odalar bitkiler ile çevrili bir terasa açılmaktadır.

Ana yaşam alanı üst kattaki uzun bir odadır. Alanın merkezinde banyoyu barındıran bir kule yükselmektedir. Güneyde bulunan konsollu bir balkon şehre doğru bakmaktadır. Bu kattan başlayan döner bir merdiven, hoş kokulu bitkilerle çevrili geniş bir çatıya çıkmaktadır.



Şekil 4.72. Growing House'a ait çizimler ve iç mekân görselleri (*Inhabitat*, 2011c)

Çizelge 4.35. Growing House Değerlendirme Çizelgesi

I. KISIM: KÜNYE						
 <p>Kaynak: <i>Inhabitat</i>, 2011c</p>	Bina Adı: Growing House					
	Tasarımcı: Tonkin Liu ve Richard Rogers					
	Bulunduğu Yer: Londra, İngiltere					
	Yapım Yılı: 2006					
	Konak Yapı	Tanımlı		Tanımsız		
		X				
Uygulama Durumu	Öneri		Uygulanmış			
			X			
Yaşam Döngüsü	Geçici		Kalıcı			
			X			
Yapım Amacı: Müşteriler için yeni bir konut yapısı yapmak						
II.KISIM: PARAZİTLİK ÖZELLİKLERİ						
1. Arazi kullanımı var mı?	Evet		Hayır			
			X			
2. Yer değiştirebilir mi?	Evet		Hayır			
			X			
3. Özgün bir tasarım mı?	Evet		Hayır			
	X					
4. Esnek bir yapı mı?	Evet		Hayır			
			X			
5. İnsan ölçülerine uygun mu?	Evet		Hayır			
			X			
6. Montajı hızlı ve kolay mı?	Evet		Hayır			
			X			
7. Sürdürülebilir bir yapı mı?	Evet		Hayır			
	X					
III.KISIM: KONAK BAĞLAMINDA PARAZİTLİK						
8. Konak yapı ile ilişki nasıl?	Mekânsal			Strüktürel		
				X		
9. Konak yapıdan sağladığı fayda ne?	Enerji Kullanımı		Atık Kullanımı		Strüktürel Destek	
	X				X	
10. Konak yapıya eklenme durumu nasıl?	Cephede	Çatıda	Arada	Sarmal	İçinde	Tesisatta
		X				
11. Konak yapı ile fonksiyon olarak ilişki nasıl?	Tamamlayıcı			Farklı		
				X		
12. Konak yapı ile form olarak ilişki nasıl?	Uyumlu			Aykırı		
	X					
13. Konak yapı ile malzeme olarak ilişki nasıl?	Uyumlu			Aykırı		
				X		
14. Konak yapı ile boyut olarak ilişki nasıl?	Konaktan küçük		Konak ile aynı		Konaktan büyük	
	X					
15. Parazite ulaşım nasıl?	Konak yapının dışından					

4.2.6. House Attack

Erwin Wurm tarafından tasarlanan House Attack, Viyana'daki Museum Moderner Kunst (MUMOK)'un çatısına monte ettiği bir sanat eseridir. Tek katlı konut şeklindeki eser, çok yüksekte ters bir şekilde müzenin çatısına düşmüş gibi bir izlenim vermektedir.

Ek, 20. ve 21. yüzyıl modern sanatının kapsamlı koleksiyonunu içeren ve Avusturya'nın en büyük sanat müzesi statüsüne sahip olan MUMOK için tasarlanmış olsa da daha sonra farklı yapıların çatısında da sergilenmiştir.



Şekil 4.73. House Attack'ın farklı binaların çatılarına eklenmesi (Designingbuildings, 2020)

Çizelge 4.36. House Attack Değerlendirme Çizelgesi

I. KISIM: KÜNYE						
	Bina Adı: House Attack					
	Tasarımcı: Erwin Wurm					
	Bulunduğu Yer: Viyana, Avusturya Buenos Aires, Arjantin					
	Yapım Yılı: 2006					
	Konak Yapı	Tanımlı	Tanımsız			
		X				
Uygulama Durumu	Öneri	Uygulanmış				
		X				
Yaşam Döngüsü	Geçici	Kalıcı				
	X					
Yapım Amacı: Normları yıkmak, normali eleştirmek						
II.KISIM: PARAZİTLİK ÖZELLİKLERİ						
1. Arazi kullanımı var mı?	Evet		Hayır			
			X			
2. Yer değiştirebilir mi?	Evet		Hayır			
	X					
3. Özgün bir tasarım mı?	Evet		Hayır			
			X			
4. Esnek bir yapı mı?	Evet		Hayır			
	X					
5. İnsan ölçülerine uygun mu?	Evet		Hayır			
	X					
6. Montajı hızlı ve kolay mı?	Evet		Hayır			
	X					
7. Sürdürülebilir bir yapı mı?	Evet		Hayır			
			X			
III.KISIM: KONAK BAĞLAMINDA PARAZİTLİK						
8. Konak yapı ile ilişki nasıl?	Mekânsal			Strüktürel		
				X		
9. Konak yapıdan sağladığı fayda ne?	Enerji Kullanımı		Atık Kullanımı		Strüktürel Destek	
					X	
10. Konak yapıya eklemlenme durumu nasıl?	Cephede	Çatıda	Arada	Sarmal	İçinde	Tesisatta
		X				
11. Konak yapı ile fonksiyon olarak ilişki nasıl?	Tamamlayıcı			Farklı		
				X		
12. Konak yapı ile form olarak ilişki nasıl?	Uyumlu			Aykırı		
	X					
13. Konak yapı ile malzeme olarak ilişki nasıl?	Uyumlu			Aykırı		
				X		
14. Konak yapı ile boyut olarak ilişki nasıl?	Konaktan küçük		Konak ile aynı		Konaktan büyük	
	X					
15. Parazite ulaşım nasıl?	Ulaşım yok					

4.2.7. Tuby / National Modern Art Museum of Poznan

2006 yılında Claudio Silvestrin tarafından, Polonya'daki National Modern Art Museum of Poznan (Poznan Ulusal Modern Sanat Müzesi) için tasarlanan Tuby, ek bir kafe yapısıdır. Ek, 1900 yılından kalma tarihi müzenin, 1976 yapımı yeni kanadının çatısında konumlanmaktadır.

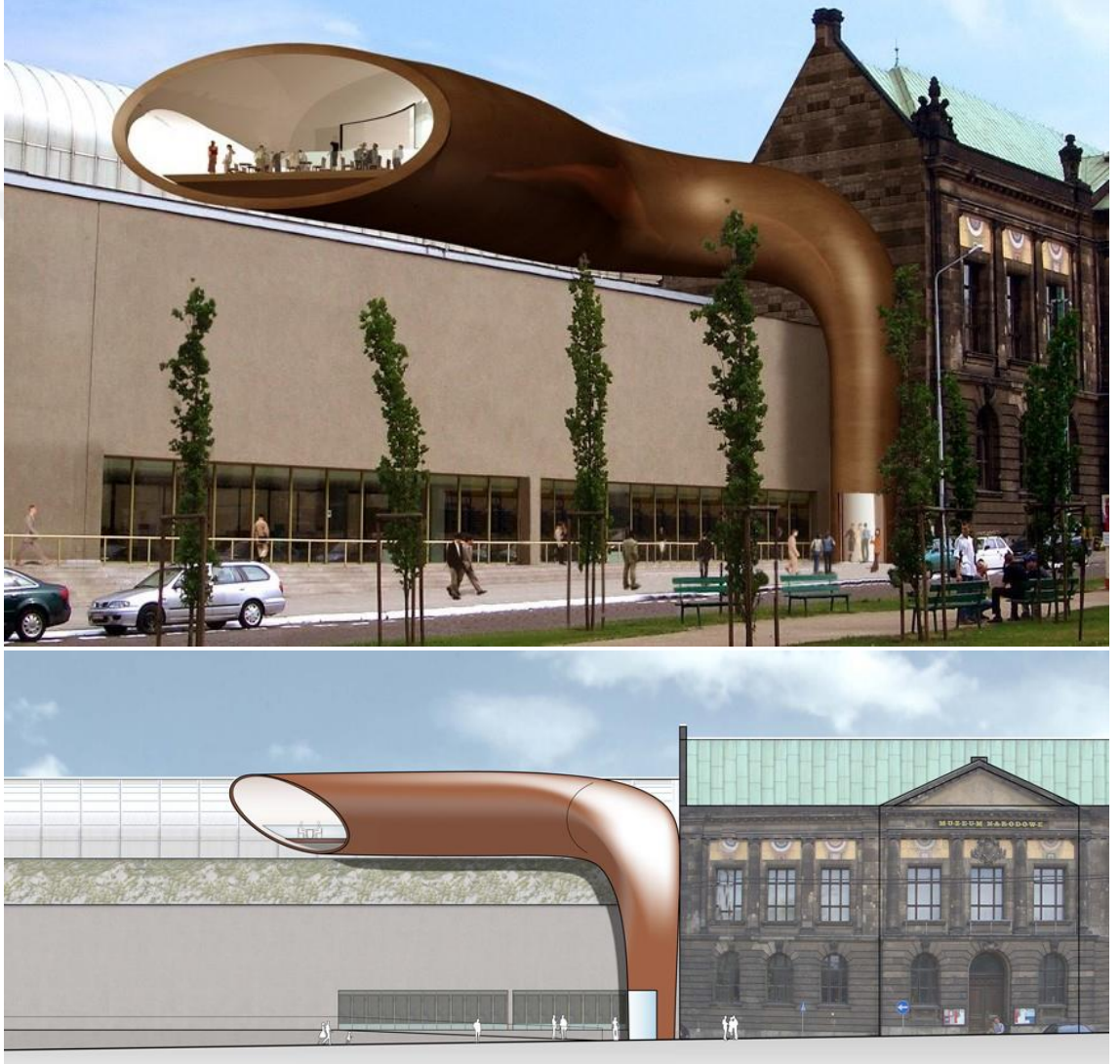

Şekil 4.74. Tuby'e ait bir modelleme ve bir görünüş (Arqmundial, 2008)

Yekpare bronz bir gövdeden oluşan ek yapıya ulaşım hem yapı ile birlikte tasarlanan yeni bir asansörle, hem de 1900 yılından kalma müzenin en üst katına sağlanan bağlantı yolu ile sağlanmaktadır.

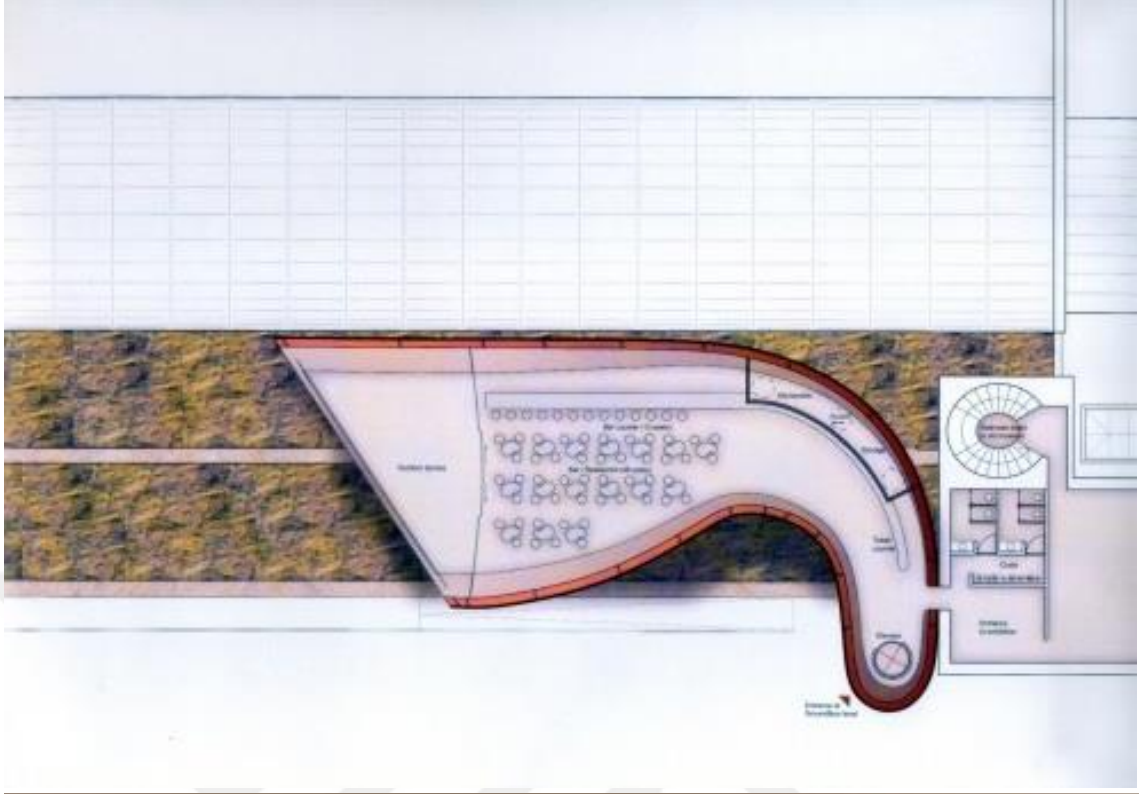

Şekil 4.75. Tuby'e ait bir plan çizimi ve bir iç mekân modellemesi (Arqmundial, 2008)

Çizelge 4.37. Tuby Değerlendirme Çizelgesi

I. KISIM: KÜNYE						
		Bina Adı: Tuby				
		Tasarımcı: Claudio Silvestrin				
		Bulunduğu Yer: Poznan, Polonya				
		Yapım Yılı: 2006				
		Konak Yapı	Tanımlı	Tanımsız		
	X					
Uygulama Durumu	Öneri	Uygulanmış				
	X					
Yaşam Döngüsü	Geçici	Kalıcı				
		X				
Kaynak: Arqmundial, 2008						
Yapım Amacı: Tarihi müze yapısı için ek bir kafe alanı yaratmak						
II.KISIM: PARAZİTLİK ÖZELLİKLERİ						
1. Arazi kullanımı var mı?	Evet		Hayır			
			X			
2. Yer değiştirebilir mi?	Evet		Hayır			
			X			
3. Özgün bir tasarım mı?	Evet		Hayır			
	X					
4. Esnek bir yapı mı?	Evet		Hayır			
			X			
5. İnsan ölçülerine uygun mu?	Evet		Hayır			
			X			
6. Montajı hızlı ve kolay mı?	Evet		Hayır			
			X			
7. Sürdürülebilir bir yapı mı?	Evet		Hayır			
			X			
III.KISIM: KONAK BAĞLAMINDA PARAZİTLİK						
8. Konak yapı ile ilişki nasıl?	Mekânsal			Strüktürel		
	X			X		
9. Konak yapıdan sağladığı fayda ne?	Enerji Kullanımı	Atık Kullanımı		Strüktürel Destek		
	X			X		
10. Konak yapıya eklenme durumu nasıl?	Cephede	Çatıda	Arada	Sarmal	İçinde	Tesisatta
		X				
11. Konak yapı ile fonksiyon olarak ilişki nasıl?	Tamamlayıcı			Farklı		
	X					
12. Konak yapı ile form olarak ilişki nasıl?	Uyumlu			Aykırı		
				X		
13. Konak yapı ile malzeme olarak ilişki nasıl?	Uyumlu			Aykırı		
				X		
14. Konak yapı ile boyut olarak ilişki nasıl?	Konaktan küçük		Konak ile aynı		Konaktan büyük	
	X					
15. Parazite ulaşım nasıl?	Konak yapının hem dışından hem de içinden					

4.2.8. Hotel Everland

Hotel Everland, ilk kez Swiss Expo 02’de ‘Everland’ Sergisi için L/B Tasarım Ofisi tarafından planlanmış ve Burgdorf’da inşa edilmiştir. Ardından Expo 02 için Yverdon’a götürülüp Neuchatel Gölü üzerinde 4 ay boyunca sergilenmiş ve Expo 02’nin sona ermesiyle beraber Burgdorf’a geri getirilip L/B’nin stüdyosunun çatısına yerleştirilmiştir. 2006 yılının Haziran ayından 2007 yılının Eylül ayına kadar da Almanya’daki Leipzig Çağdaş Sanat Müzesi’nin çatısında sergilenen otel modülü, 2007 yılının Ekim ayından 2009 yılının baharına kadar da son durağı olan Paris’e taşınarak Palais de Tokyo’nun çatısına kurulmuştur. Paris’ten sonra, Hotel Everland İsviçre’ye geri götürülmüş ve o zamandan beri kullanılmamaktadır.



Şekil 4.76. Hotel Everland’in farklı yerlerde sergilenişine ait görseller (*BubbleMania*, 2018)

Hotel yapısı banyosu ve oturma odası bulunan küçük bir modüldür. Oturma odasındaki kanepeler ve yatak yapı planı ile bir bütün olarak tasarlanmıştır. Alan, renkler ve yuvarlak köşeler yinelenerek tamamen bütünleşmiştir ve tüm mobilyalar, hiçbir şeyin taşınamayacağı şekilde mimarinin içine yerleştirilmiştir. Odanın tasarım öğeleri, L/B'nin çağdaş mekânsal çalışmalarının sanatsal tarzını yansıtan, cesur ve birleştirici özelliktedir. Alanda misafirleri birbirinden veya diğer odalardan ayıran hiçbir bölücü öğe veya kapı bulunmaz. Prefabrik olarak tasarlanmış bu kompakt yapıda manzaraya hakim olmak için çok sayıda büyük pencereler bulunur.



Şekil 4.77. Hotel Everland'in iç mekânına ve yapımına ait görseller (*BubbleMania*, 2018)

Çizelge 4.38. Hotel Everland Değerlendirme Çizelgesi

I. KISIM: KÜNYE						
	Bina Adı: Hotel Everland					
	Tasarımcı: L/B					
	Bulunduğu Yer: Paris, Fransa					
	Yapım Yılı: 2007					
	Konak Yapı	Tanımlı		Tanımsız		
				X		
Uygulama Durumu	Öneri		Uygulanmış			
			X			
Yaşam Döngüsü	Geçici		Kalıcı			
	X					
Yapım Amacı: Yeni konaklama alanları yaratmak, alan kullanımına dikkat çekmek						
II.KISIM: PARAZİTLİK ÖZELLİKLERİ						
1. Arazi kullanımı var mı?	Evet			Hayır		
				X		
2. Yer değiştirebilir mi?	Evet			Hayır		
	X					
3. Özgün bir tasarım mı?	Evet			Hayır		
	X					
4. Esnek bir yapı mı?	Evet			Hayır		
	X					
5. İnsan ölçülerine uygun mu?	Evet			Hayır		
	X					
6. Montajı hızlı ve kolay mı?	Evet			Hayır		
	X					
7. Sürdürülebilir bir yapı mı?	Evet			Hayır		
	X					
III.KISIM: KONAK BAĞLAMINDA PARAZİTLİK						
8. Konak yapı ile ilişki nasıl?	Mekânsal			Strüktürel		
				X		
9. Konak yapıdan sağladığı fayda ne?	Enerji Kullanımı		Atık Kullanımı		Strüktürel Destek	
	X				X	
10. Konak yapıya eklemlenme durumu nasıl?	Cephede	Çatıda	Arada	Sarmal	İçinde	Tesisatta
		X				
11. Konak yapı ile fonksiyon olarak ilişki nasıl?	Tamamlayıcı			Farklı		
				X		
12. Konak yapı ile form olarak ilişki nasıl?	Uyumlu			Aykırı		
				X		
13. Konak yapı ile malzeme olarak ilişki nasıl?	Uyumlu			Aykırı		
				X		
14. Konak yapı ile boyut olarak ilişki nasıl?	Konaktan küçük		Konak ile aynı		Konaktan büyük	
	X					
15. Parazite ulaşım nasıl?	Konak yapının çatısından (konağın dışından)					

4.2.9. Tayson House

Batı Yorkshire'daki Bradford'un merkezinde bulunan tarihi bölge Little Germany'de Viktorya Dönemi'ne ait bir depo yapısına yeni bir ek olarak tasarlanan Tayson House, Kraus Schönberg Mimarlık Ofisi imzası taşımaktadır. Dört katlı iki tarihi yapının arasında bulunan ve 1870 yılında inşa edilmiş iki katlı depo yapısının çatısına eklenen tasarım, bir yenileme ve genişletme projesidir.



Şekil 4.78. Tayson House'a ait iç ve dış mekân fotoğrafları (*Dailytonic*, 2009)

Yeni ek, mevcut yapılardan farklı olarak geniş saydam yüzeyleri sayesinde kendi mimari dilini oluşturmaktadır. Komşu binalar arasına çelik bir çerçeve ile asılan uzantı, Little Germany'nin endüstriyel mirasına atıfta bulunmak için cam, galvanizli çelik ve ahşap malzemelerden yapılmıştır.

Çizelge 4.39. Tayson House Değerlendirme Çizelgesi

I. KISIM: KÜNYE						
	Bina Adı: Tayson House					
	Tasarımcı: Kraus Schönberg Architecture					
	Bulunduğu Yer: Bradford, İngiltere					
	Yapım Yılı: 2008					
	Konak Yapı	Tanımlı		Tanımsız		
		X				
Uygulama Durumu	Öneri		Uygulanmış			
			X			
Yaşam Döngüsü	Geçici		Kalıcı			
			X			
Yapım Amacı: Mevcut bir yapıyı genişletmek						
II.KISIM: PARAZİTLİK ÖZELLİKLERİ						
1. Arazi kullanımı var mı?	Evet		Hayır			
			X			
2. Yer değiştirebilir mi?	Evet		Hayır			
			X			
3. Özgün bir tasarım mı?	Evet		Hayır			
	X					
4. Esnek bir yapı mı?	Evet		Hayır			
			X			
5. İnsan ölçülerine uygun mu?	Evet		Hayır			
			X			
6. Montajı hızlı ve kolay mı?	Evet		Hayır			
			X			
7. Sürdürülebilir bir yapı mı?	Evet		Hayır			
			X			
III.KISIM: KONAK BAĞLAMINDA PARAZİTLİK						
8. Konak yapı ile ilişki nasıl?	Mekânsal			Strüktürel		
	X			X		
9. Konak yapıdan sağladığı fayda ne?	Enerji Kullanımı	Atık Kullanımı		Strüktürel Destek		
	X			X		
10. Konak yapıya eklemleme durumu nasıl?	Cephede	Çatıda	Arada	Sarmal	İçinde	Tesisatta
		X				
11. Konak yapı ile fonksiyon olarak ilişki nasıl?	Tamamlayıcı			Farklı		
	X					
12. Konak yapı ile form olarak ilişki nasıl?	Uyumlu			Aykırı		
	X					
13. Konak yapı ile malzeme olarak ilişki nasıl?	Uyumlu			Aykırı		
				X		
14. Konak yapı ile boyut olarak ilişki nasıl?	Konaktan küçük	Konak ile aynı		Konaktan büyük		
				X		
15. Parazite ulaşım nasıl?	Konak yapının içinden					

4.2.10. Nomiya

Nomiya, Japon yemekleri konusunda uzmanlaşmış bir çatı katı restoranıdır. Mimar Pascal Grasso'nun tasarımı olan yapı Kuzey Fransa'daki Cherbourg Tersanesi'nde inşa edilmiş ve özel sandıklarla iki parça halinde Paris'e taşınıp Palais de Tokyo'nun çatısına yerleştirilmiştir.



Şekil 4.79. Nomiya'nın Palais de Tokyo'nun çatısındaki konumu (ArchDaily, 2009d)

Restoran, Paris'in panoramik manzarasına sahip 12 kişilik yemek odası olan, kolayca parçalanabilir ve taşınabilir bir modül olarak tasarlanmıştır. Yapı, ana gövdesi güneş kırıcı metal bir kabukla örtülü, dikdörtgen, cam bir hacimden oluşmaktadır. Renkli LED aydınlatma sistemi metal kabuk ve cam hacim arasına yerleştirilmiştir. Bu monte edilebilir yapı 18 metre uzunluğunda, 4 metre genişliğinde, 3.5 metre

yükseklindedir. İç tasarımı, beyaz Corian mobilyalar ve gri bir ahşap zemin ile minimalisttir.

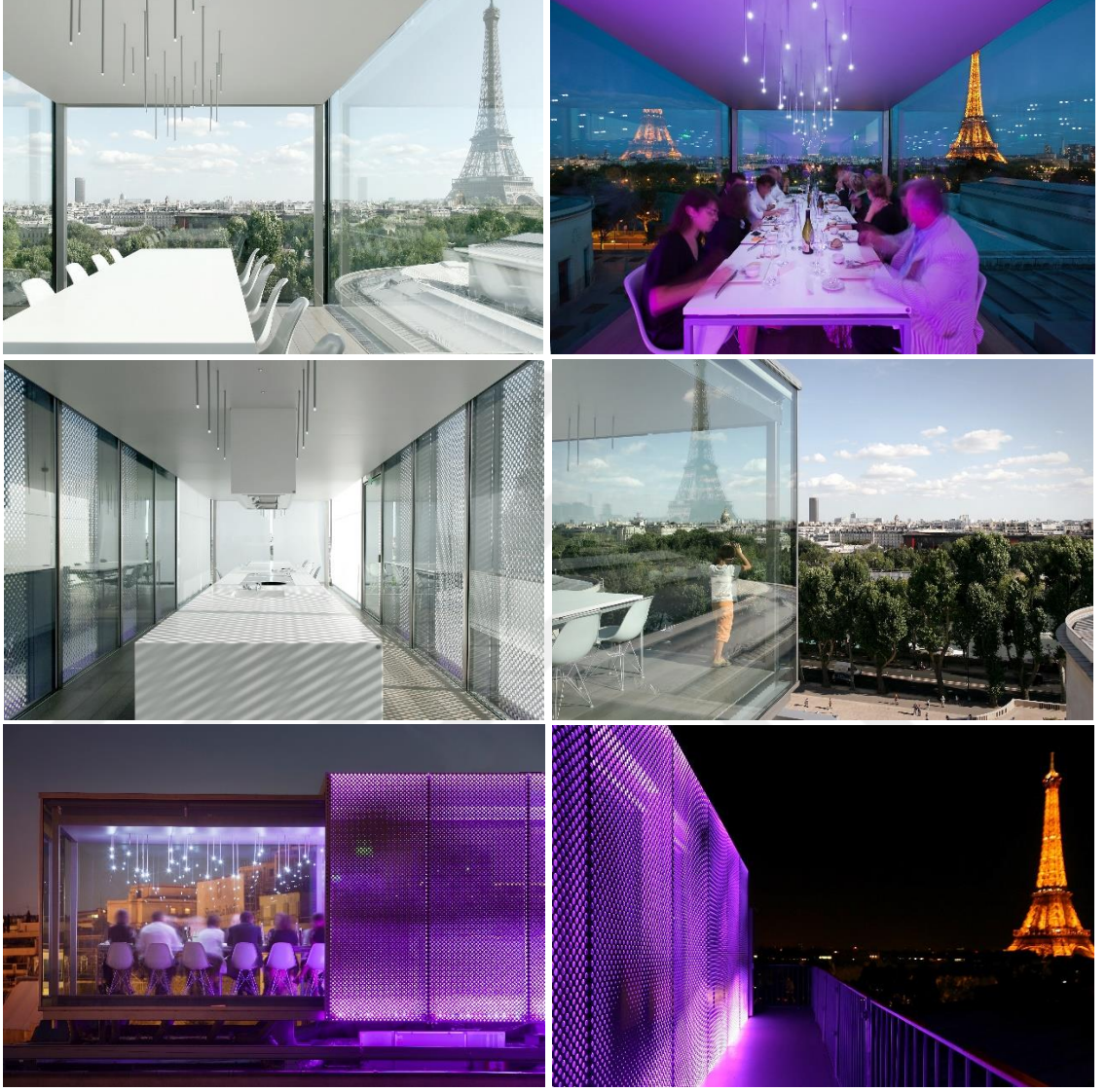

Şekil 4.80. Nomiya'nın iç mekânına ve dış kabuğuna ait görseller (ArchDaily, 2009d)

Çizelge 4.40. Nomiya Değerlendirme Çizelgesi

I. KISIM: KÜNYE						
	Bina Adı: Nomiya					
	Tasarımcı: Pascal Grasso					
	Bulunduğu Yer: Paris, Fransa					
	Yapım Yılı: 2009					
	Konak Yapı	Tanımlı		Tanımsız		
			X			
Uygulama Durumu	Öneri		Uygulanmış			
			X			
Yaşam Döngüsü	Geçici		Kalıcı			
	X					
Yapım Amacı: Alan kullanımına dikkat çekmek, yeni sosyalleşme olanakları yaratmak						
II.KISIM: PARAZİTLİK ÖZELLİKLERİ						
1. Arazi kullanımı var mı?	Evet			Hayır		
				X		
2. Yer değiştirebilir mi?	Evet			Hayır		
	X					
3. Özgün bir tasarım mı?	Evet			Hayır		
	X					
4. Esnek bir yapı mı?	Evet			Hayır		
	X					
5. İnsan ölçülerine uygun mu?	Evet			Hayır		
	X					
6. Montajı hızlı ve kolay mı?	Evet			Hayır		
	X					
7. Sürdürülebilir bir yapı mı?	Evet			Hayır		
	X					
III.KISIM: KONAK BAĞLAMINDA PARAZİTLİK						
8. Konak yapı ile ilişki nasıl?	Mekânsal			Strüktürel		
				X		
9. Konak yapıdan sağladığı fayda ne?	Enerji Kullanımı		Atık Kullanımı		Strüktürel Destek	
	X				X	
10. Konak yapıya eklenme durumu nasıl?	Cephede	Çatıda	Arada	Sarmal	İçinde	Tesisatta
		X				
11. Konak yapı ile fonksiyon olarak ilişki nasıl?	Tamamlayıcı			Farklı		
				X		
12. Konak yapı ile form olarak ilişki nasıl?	Uyumlu			Aykırı		
	X					
13. Konak yapı ile malzeme olarak ilişki nasıl?	Uyumlu			Aykırı		
				X		
14. Konak yapı ile boyut olarak ilişki nasıl?	Konaktan küçük		Konak ile aynı		Konaktan büyük	
	X					
15. Parazite ulaşım nasıl?	Konak yapının çatısından (konağın dışından)					

4.2.11. The 9 April Garden

Albertas olarak da bilinen The 9 April Garden, Tagus Nehri'nin panoramik manzarasına sahip bir körfezde bulunmaktadır ve çevresi Lizbon için önemli yapılarla çevrilidir. Tasarım, bu yeşil alan ile Avenida 24 de Julho (24 Temmuz Bulvarı)'nın arasındaki kot farkını sıfırlayan mevcut bir yapının çatısına monte edilmiştir.



Şekil 4.81. The 9 April Garden'a ait görseller (ArchDaily, 2011c)

Tek katlı bir yapı olarak tasarlanan yeni ek, manzaraya hakim bir bar/teras olarak işlevlendirilmiştir. Ek yapının geçici karakteri, yapımında kullanılan malzemelerin hafifliği ve şeffaflığı sayesinde var olan panoramik manzara kesintiye uğramaz.

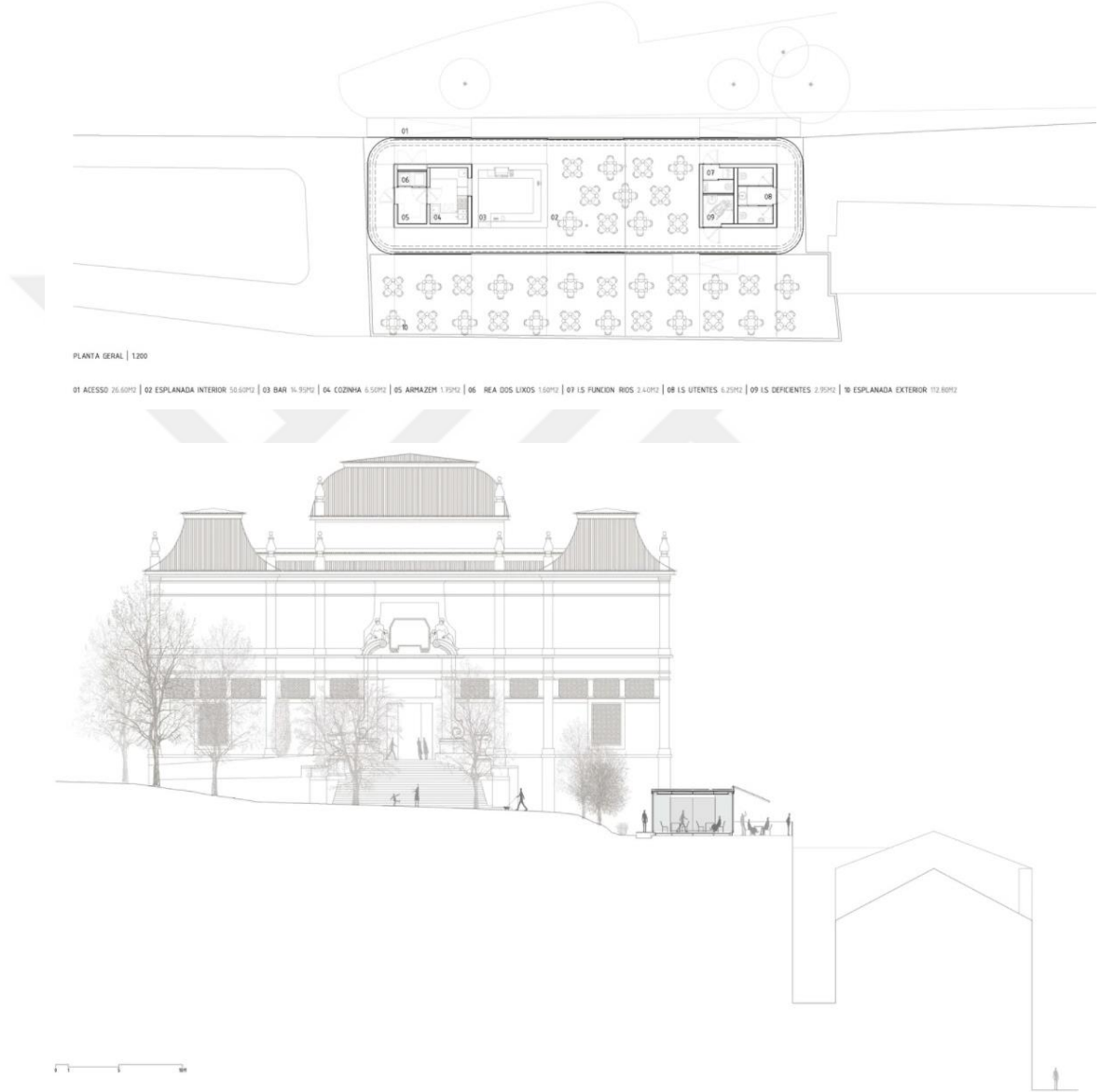

Şekil 4.82. The 9 April Garden'a ait plan ve kesit (ArchDaily, 2011c)

Çizelge 4.41. The 9 April Garden Değerlendirme Çizelgesi

I. KISIM: KÜNYE						
	Bina Adı: The 9 April Garden					
	Tasarımcı: ASPA					
	Bulunduğu Yer: Lizbon, Portekiz					
	Yapım Yılı: 2009					
	Konak Yapı	Tanımlı		Tanımsız		
			X			
Uygulama Durumu	Öneri		Uygulanmış			
			X			
Yaşam Döngüsü	Geçici		Kalıcı			
	X					
Kaynak: ArchDaily, 2011c						
Yapım Amacı: Alan kullanımına dikkat çekmek, yeni sosyalleşme olanakları yaratmak						
II.KISIM: PARAZİTLİK ÖZELLİKLERİ						
1. Arazi kullanımı var mı?	Evet			Hayır		
				X		
2. Yer değiştirebilir mi?	Evet			Hayır		
	X					
3. Özgün bir tasarım mı?	Evet			Hayır		
	X					
4. Esnek bir yapı mı?	Evet			Hayır		
	X					
5. İnsan ölçülerine uygun mu?	Evet			Hayır		
	X					
6. Montajı hızlı ve kolay mı?	Evet			Hayır		
	X					
7. Sürdürülebilir bir yapı mı?	Evet			Hayır		
	X					
III.KISIM: KONAK BAĞLAMINDA PARAZİTLİK						
8. Konak yapı ile ilişki nasıl?	Mekânsal			Strüktürel		
				X		
9. Konak yapıdan sağladığı fayda ne?	Enerji Kullanımı		Atık Kullanımı		Strüktürel Destek	
	X				X	
10. Konak yapıya eklenme durumu nasıl?	Cephede	Çatıda	Arada	Sarmal	İçinde	Tesisatta
		X				
11. Konak yapı ile fonksiyon olarak ilişki nasıl?	Tamamlayıcı			Farklı		
				X		
12. Konak yapı ile form olarak ilişki nasıl?	Uyumlu			Aykırı		
	X					
13. Konak yapı ile malzeme olarak ilişki nasıl?	Uyumlu			Aykırı		
				X		
14. Konak yapı ile boyut olarak ilişki nasıl?	Konaktan küçük		Konak ile aynı		Konaktan büyük	
	X					
15. Parazite ulaşım nasıl?	Konak yapının çatısından (konağın dışından)					

4.2.12. The Cube

The Cube, İtalyan mimarlık şirketi Park Associati tarafından tasarlanmıştır. Yapı, 2011-2012 yılları arasında her lokasyonda 4-12 haftalık bir ritimle başta Brüksel olmak üzere, Milano, Londra, Stockholm gibi bazı büyük Avrupa şehirlerine seyahat etmiş ve bir seferde 18 misafir öğle ve akşam yemeği servisi sunmuştur.



Şekil 4.83. The Cube'ün farklı konumlardaki görselleri (ArchDaily, 2012b)

The Cube'ün iç mekanı farklı kullanımlara uyum sağlayacak şekilde tasarlanmıştır. Yapının ana bölümü gerektiğinde oturma alanına dönüştürülebilir bir yemek yeme alanıdır. Bu alana açılan bir mutfak ve bu mutfağa bağlı bir kiler yer almaktadır. Ayrıca yapının girişinin solunda bir ıslak hacim ve bir teknik oda

bulunmaktadır. Yapı girişine terastan geçilerek ulaşılmaktadır. Toplam 140 metrekarelik alan, yapının iç alanı ile 50 metrekarelik teras alanı arasında bölüşülmektedir.

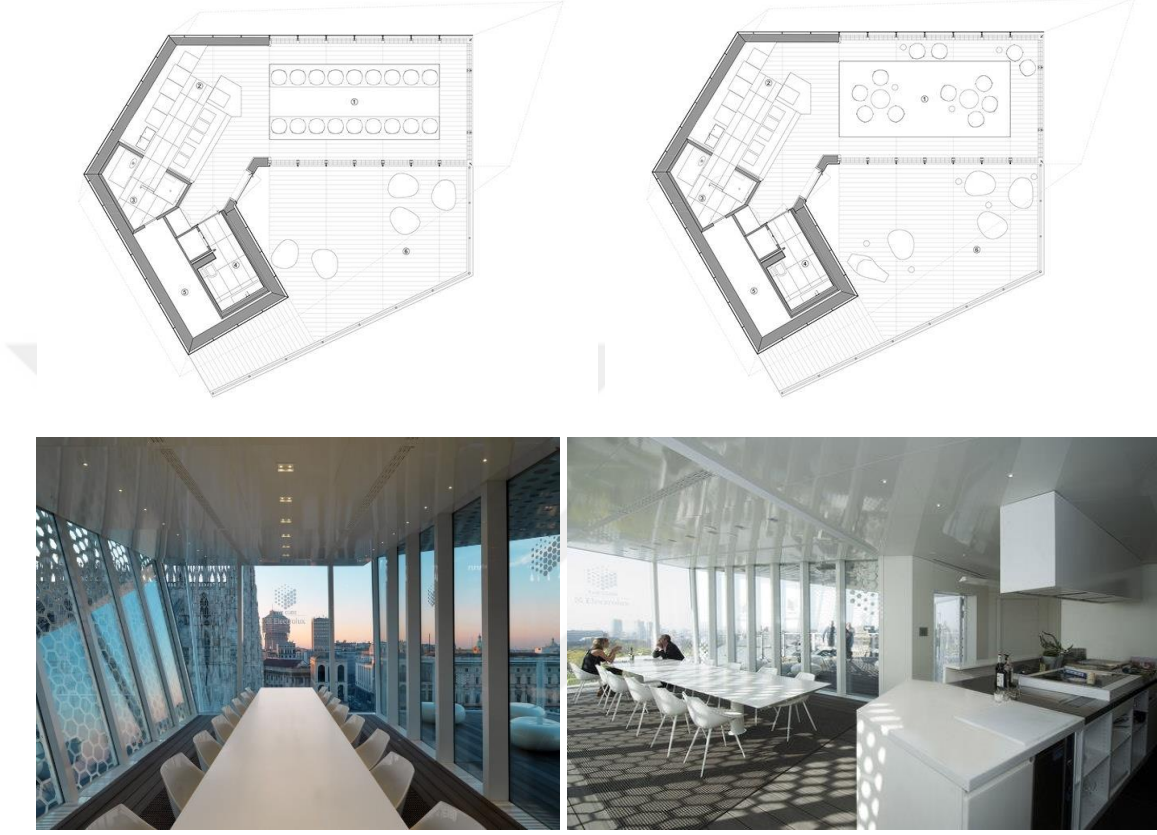

Şekil 4.84. Yemek yeme alanının farklı düzenlerine ait planlar ve iç mekân görselleri (ArchDaily, 2012b)

Çelik strüktüre sahip yapı, hafif ve çok yönlü olarak tasarlanmıştır. Teknoloji, eko-sürdürülebilirlik ve enerji tasarrufu açısından son derece yenilikçi olan malzemeler yapının kolayca taşınmasına, yeniden kullanımına ve her türlü iklimsel duruma uyum sağlayabilmesine izin vermektedir. Aydınlatma, termal sistem, ses sistemi ve tabii ki tüm mutfak ekipmanları için en üst düzey teknolojik çözümler kullanılmaktadır.

Tüm dış yüzeyi kaplayan lazerle kesilmiş alüminyum kaplama ile dinamik bir görüntü elde edilmiştir. Yapı hafifliğini vurgulamak için tüm cephe beyaza boyanmıştır. Binanın tabanı, dayandığı zemine göre hafif yükseltilmiş bir konumdadır.

Çizelge 4.42. The Cube Değerlendirme Çizelgesi

I. KISIM: KÜNYE						
	Bina Adı: The Cube					
	Tasarımcı: Park Associati					
	Bulunduğu Yer: Brüksel, Milano, Londra, Stokholm					
	Yapım Yılı: 2011					
	Konak Yapı	Tanımlı		Tanımsız		
				X		
Uygulama Durumu	Öneri		Uygulanmış			
			X			
Yaşam Döngüsü	Geçici		Kalıcı			
	X					
Yapım Amacı: Alan kullanımına dikkat çekmek, yeni sosyalleşme olanakları yaratmak						
II.KISIM: PARAZİTLİK ÖZELLİKLERİ						
1. Arazi kullanımı var mı?	Evet		Hayır			
			X			
2. Yer değiştirebilir mi?	Evet		Hayır			
	X					
3. Özgün bir tasarım mı?	Evet		Hayır			
	X					
4. Esnek bir yapı mı?	Evet		Hayır			
	X					
5. İnsan ölçülerine uygun mu?	Evet		Hayır			
	X					
6. Montajı hızlı ve kolay mı?	Evet		Hayır			
	X					
7. Sürdürülebilir bir yapı mı?	Evet		Hayır			
	X					
III.KISIM: KONAK BAĞLAMINDA PARAZİTLİK						
8. Konak yapı ile ilişki nasıl?	Mekânsal			Strüktürel		
				X		
9. Konak yapıdan sağladığı fayda ne?	Enerji Kullanımı		Atık Kullanımı		Strüktürel Destek	
	X				X	
10. Konak yapıya eklenme durumu nasıl?	Cephede	Çatıda	Arada	Sarmal	İçinde	Tesisatta
		X				
11. Konak yapı ile fonksiyon olarak ilişki nasıl?	Tamamlayıcı			Farklı		
				X		
12. Konak yapı ile form olarak ilişki nasıl?	Uyumlu			Aykırı		
				X		
13. Konak yapı ile malzeme olarak ilişki nasıl?	Uyumlu			Aykırı		
				X		
14. Konak yapı ile boyut olarak ilişki nasıl?	Konaktan küçük		Konak ile aynı		Konaktan büyük	
	X					
15. Parazite ulaşım nasıl?	Konak yapının çatısından (konağın dışından)					

4.2.13. Your Rainbow Panorama

Danimarka'nın Aarhus Şehri'ndeki ARoS Aarhus Sanat Müzesi'nin çatısında yer alan Your Rainbow Panorama, Studio Olafur Eliasson tarafından tasarlanmış 360 derecelik, yükseltilmiş bir seyir platformu/yürüyüş yoludur. Yaklaşık 150 metre uzunluğundaki bu platformun tüm cephesi renkli camlardan oluşmaktadır. Bu sayede proje, Aarhus Şehri'ni çeşitli renk bölgelerine ayırarak, kullanıcılara şehri farklı bir açıdan seyir imkânı sunmaktadır.



Şekil 4.86. Your Rainbow Panorama'ya ait bir fotoğraf (ArchDaily, 2014a)

Your Rainbow Panorama; kullanıcı, ARoS ve Aarhus Şehri arasında bir ilişki kurmayı amaçlamaktadır. Ziyaretçilere şehrin, gökyüzünün ve uzak ufkun farklı renk parametrelerinde panoramik manzaralarını sunar. Bu renk yelpazesi ARoS Aarhus Sanat Müzesi'nde sergilenen modern resamlara ait koleksiyonlara atıfta bulunur. Şehir ve gökyüzü arasında asılı duran bu seyir platformu, ziyaretçilerle duysal etkileşime girerek, onların müzede sergilenen koleksiyonlara ilişkin hafızalarını ve deneyimlerini şehre yansıtmaktadır.



Şekil 4.87. Your Rainbow Panorama'ya ait iç ve dış mekân fotoğrafları (ArchDaily, 2014a)

Çizelge 4.43. Your Rainbow Panorama Değerlendirme Çizelgesi

I. KISIM: KÜNYE						
	Bina Adı: Your Rainbow Panorama					
	Tasarımcı: Studio Olafur Eliasson					
	Bulunduğu Yer: Aarhus, Danimarka					
	Yapım Yılı: 2011					
	Konak Yapı	Tanımlı	Tanımsız			
	X					
Uygulama Durumu	Öneri	Uygulanmış				
		X				
Yaşam Döngüsü	Geçici	Kalıcı				
	X					
Kaynak: ArchDaily, 2014a						
Yapım Amacı: Şehir ile müze yapısı arasında ilişki kurmak						
II.KISIM: PARAZİTLİK ÖZELLİKLERİ						
1. Arazi kullanımı var mı?	Evet			Hayır		
				X		
2. Yer değiştirebilir mi?	Evet			Hayır		
	X					
3. Özgün bir tasarım mı?	Evet			Hayır		
	X					
4. Esnek bir yapı mı?	Evet			Hayır		
	X					
5. İnsan ölçülerine uygun mu?	Evet			Hayır		
	X					
6. Montajı hızlı ve kolay mı?	Evet			Hayır		
	X					
7. Sürdürülebilir bir yapı mı?	Evet			Hayır		
	X					
III.KISIM: KONAK BAĞLAMINDA PARAZİTLİK						
8. Konak yapı ile ilişki nasıl?	Mekânsal			Strüktürel		
				X		
9. Konak yapıdan sağladığı fayda ne?	Enerji Kullanımı	Atık Kullanımı		Strüktürel Destek		
				X		
10. Konak yapıya eklemlenme durumu nasıl	Cephede	Çatıda	Arada	Sarmal	İçinde	Tesisatta
		X				
11. Konak yapı ile fonksiyon olarak ilişki nasıl?	Tamamlayıcı			Farklı		
	X					
12. Konak yapı ile form olarak ilişki nasıl?	Uyumlu			Aykırı		
				X		
13. Konak yapı ile malzeme olarak ilişki nasıl?	Uyumlu			Aykırı		
				X		
14. Konak yapı ile boyut olarak ilişki nasıl?	Konaktan küçük		Konak ile aynı		Konaktan büyük	
	X					
15. Parazite ulaşım nasıl?	Konak yapının çatısından (konağın dışından)					

4.2.14. A Room for London

A Room for London, Londralı Mimar David Kohn ile sanatçı Fiona Banner tarafından tasarlanıp Queen Elizabeth Hall'un çatısına yerleştirilmiş ve kullanıcıların kiralayıp kalabildikleri bir konut birimidir. Yapı, Joseph Conrad'ın ünlü eseri Heart of Darkness'ta bahsettiği bir nehir teknesinden esinlenerek tasarlanmıştır. Ayrıca yapının piramidal çelik direği Hawksmoor'un Mesih Kilisesi'nin kulesine yapılan bir atıftır.

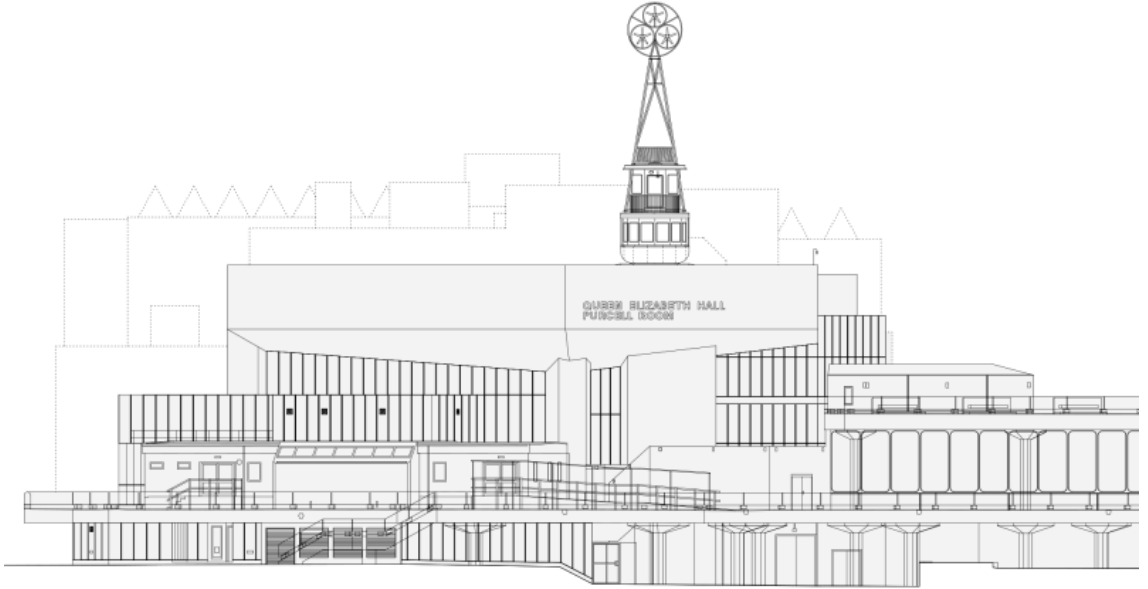

Şekil 4.88. A Room for London'a ait görseller (Dezeen, 2012b)

Yapının ii fuşya ve turkuaz boyalı ahşap ile kaplanmıştır. Açık planlı tasarlanmış toplam 50 metrekare alana sahip olan konut, 2 katlıdır ve alt katında banyo, açık bir mutfak, yemek yeme alanı ve oturma alanı bulunur. Açılır bir merdiven ile üst kata ulaşım sağlanır. Bu katta seyir defterinin de bulunduğu, manzaraya hakim küçük bir seyir odası bulunmaktadır. Yapı, ısmarlama mobilyalar ve Londra manzarasına hakimiyeti artırmak için raylar üzerinde kayan bir yatak ile donatılmıştır.

Ahşap yapının tüm katları atölyelerde ayrı ayrı üretilmiş ve Queen Elizabeth Hall'ün çatısında birleştirilmiştir. Yapı çatıya bir vinç yardımı ile kaldırılmıştır.

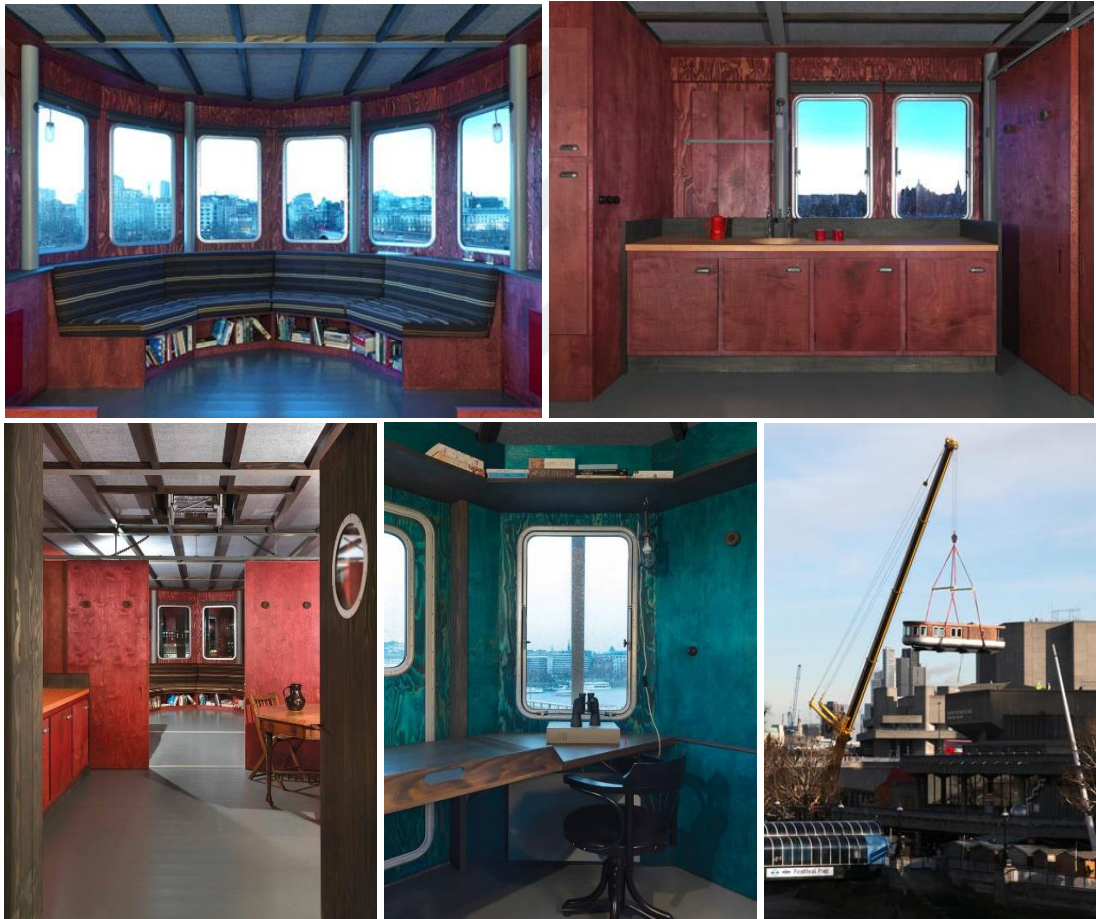

Şekil 4.89. Yapının iç mekânına ve taşınmasına ait görseller (Dezeen, 2012b)

Çizelge 4.44. A Room for London Değerlendirme Çizelgesi

I. KISIM: KÜNYE						
	Bina Adı: A Room for London					
	Tasarımcı: David Kohn, Fiona Banner					
	Bulunduğu Yer: Londra, İngiltere					
	Yapım Yılı: 2012					
	Konak Yapı	Tanımlı		Tanımsız		
				X		
Uygulama Durumu	Öneri		Uygulanmış			
			X			
Yaşam Döngüsü	Geçici		Kalıcı			
	X					
Yapım Amacı: Yeni barınma ve sığınma olanakları yaratmak, alan kullanımına dikkat çekmek						
II.KISIM: PARAZİTLİK ÖZELLİKLERİ						
1. Arazi kullanımı var mı?	Evet		Hayır			
			X			
2. Yer değiştirebilir mi?	Evet		Hayır			
	X					
3. Özgün bir tasarım mı?	Evet		Hayır			
	X					
4. Esnek bir yapı mı?	Evet		Hayır			
	X					
5. İnsan ölçülerine uygun mu?	Evet		Hayır			
	X					
6. Montajı hızlı ve kolay mı?	Evet		Hayır			
	X					
7. Sürdürülebilir bir yapı mı?	Evet		Hayır			
	X					
III.KISIM: KONAK BAĞLAMINDA PARAZİTLİK						
8. Konak yapı ile ilişki nasıl?	Mekânsal			Strüktürel		
				X		
9. Konak yapıdan sağladığı fayda ne?	Enerji Kullanımı		Atık Kullanımı		Strüktürel Destek	
	X				X	
10. Konak yapıya eklemleme durumu nasıl?	Cephede	Çatıda	Arada	Sarmal	İçinde	Tesisatta
		X				
11. Konak yapı ile fonksiyon olarak ilişki nasıl?	Tamamlayıcı			Farklı		
				X		
12. Konak yapı ile form olarak ilişki nasıl?	Uyumlu			Aykırı		
				X		
13. Konak yapı ile malzeme olarak ilişki nasıl?	Uyumlu			Aykırı		
				X		
14. Konak yapı ile boyut olarak ilişki nasıl?	Konaktan küçük		Konak ile aynı		Konaktan büyük	
	X					
15. Parazite ulaşım nasıl?	Konak yapının çatısından (konağın dışından)					

4.2.15. Fallen Star

Do Ho Suh'un Fallen Star adlı çalışması, UCSD (University of California San Diego)'nin öğrencilerin entelektüel ve kültürel çıkarlarını geliştirmek için oluşturduğu Stuart Koleksiyonu'nun 18. heykelidir. UCSD'nin Irwin&Joan Jacobs Mühendislik Fakültesi'nin çatısına 'düşen' eser; okuldaki öğrenci, öğretim üyesi ve personelin başka yerlerden okumak ve çalışmak için kendi memleketlerinden uzakta oluşlarını, yeni bir ev ve kültüre uyum sağlamaya çalışmalarını simgelemektedir.



Şekil 4.90. Fallen Star'a ait bir fotoğraf (*Designboom*, 2012a)

Yerden 7 kat yüksekte bulunan eser, yaklaşık olarak 4,5x5,5m ölçülerinde klasik bir Amerikan evi formundadır. Heykelin içi Amerika'da her evin içinde bulunabilen mobilyalarla döşenmiştir. Bunun nedeni öğrencilerin kendi evlerinde gibi hissetmelerini vurgulamaktır. Fakat yeni bir kültüre ve ortama alışmalarında yaşadıkları zorlukları ve çelişkili hisleri vurgulamak için de eser 10 derecelik bir açı ile fakültenin çatısına oturtulmuştur.



Şekil 4.91. Fallen Star'a ait dış ve iç mekân fotoğrafları (Designboom, 2012a)

Çizelge 4.45. Fallen Star Değerlendirme Çizelgesi

I. KISIM: KÜNYE						
	Bina Adı: Fallen Star					
	Tasarımcı: Do Ho Suh					
	Bulunduğu Yer: San Diego, Kaliforniya					
	Yapım Yılı: 2012					
	Konak Yapı	Tanımlı		Tanımsız		
	X					
Uygulama Durumu	Öneri		Uygulanmış			
			X			
Yaşam Döngüsü	Geçici		Kalıcı			
	X					
Yapım Amacı: Yeni bir yere, kültüre adapte olurken hissedilen duygulara dikkat çekmek						
II.KISIM: PARAZİTLİK ÖZELLİKLERİ						
1. Arazi kullanımı var mı?	Evet			Hayır		
				X		
2. Yer değiştirebilir mi?	Evet			Hayır		
	X					
3. Özgün bir tasarım mı?	Evet			Hayır		
				X		
4. Esnek bir yapı mı?	Evet			Hayır		
	X					
5. İnsan ölçülerine uygun mu?	Evet			Hayır		
	X					
6. Montajı hızlı ve kolay mı?	Evet			Hayır		
	X					
7. Sürdürülebilir bir yapı mı?	Evet			Hayır		
				X		
III.KISIM: KONAK BAĞLAMINDA PARAZİTLİK						
8. Konak yapı ile ilişki nasıl?	Mekânsal			Strüktürel		
				X		
9. Konak yapıdan sağladığı fayda ne?	Enerji Kullanımı		Atık Kullanımı		Strüktürel Destek	
					X	
10. Konak yapıya eklemlenme durumu nasıl?	Cephede	Çatıda	Arada	Sarmal	İçinde	Tesisatta
		X				
11. Konak yapı ile fonksiyon olarak ilişki nasıl?	Tamamlayıcı			Farklı		
				X		
12. Konak yapı ile form olarak ilişki nasıl?	Uyumlu			Aykırı		
	X					
13. Konak yapı ile malzeme olarak ilişki nasıl?	Uyumlu			Aykırı		
				X		
14. Konak yapı ile boyut olarak ilişki nasıl?	Konaktan küçük		Konak ile aynı		Konaktan büyük	
	X					
15. Parazite ulaşım nasıl?	Mimari bir ürün olmadığı için ulaşım yok kabul edilmiştir.					

4.2.16. Neossmann

‘Şehir üstünde bir şehir’ konsepti ile Malka Mimarlık Ofisi tarafından tasarlanan Neossmann, Paris’teki aşırı ve niteliksiz konut yoğunluğuna karşı, kentsel yayılmayı azaltmayı amaçlamaktadır. Bu sebeple mevcut binaların çatılarına monte edilen konut birimleri, yüksekte olmaları sayesinde hem gürültü/koku kirliliğinden kurtulmuş, hem de her bir birimin manzara hakimiyeti artmıştır.



Şekil 4.92. Neossmann’a ait görseller
(<https://www.stephanemalka.com/portfolio/neossmann-i-occupy-the-roofs-i-paris-2012/>)

Eklendiği mevcut yapıların güçlendirilmiş taşıyıcı duvarları sayesinde ayakta kalması planlanan her bir modül, cam bir cephe üzerine lamine edilmiş ince bir taş tabakasından oluşan yarı saydam bir ön cepheye sahiptir. Atölyede hazırlanan yapı cepheleri, yalıtımı sağlamak için eski giysiler ve paçavralarla doldurulmuş basit bir muşambadan oluşmaktadır. Modüllerin montajı, prefabrike bir sistem kullanılması sayesinde geleneksel inşaatla oranla çok daha kolay ve hızlıdır.

Çizelge 4.46. Neossmann Değerlendirme Çizelgesi

I. KISIM: KÜNYE						
 <p>Kaynak: https://www.stephanemalka.com/portfolio/neossmann-i-occupy-the-roofs-i-paris-2012/</p>			Bina Adı: Neossmann			
			Tasarımcı: Stéphane Malka			
			Bulunduğu: Paris, Fransa			
			Yapım Yılı: 2012			
			Konak Yapı	Tanımlı	Tanımsız	
		X				
Uygulama Durumu	Öneri	Uygulanmış				
	X					
Yaşam Döngüsü	Geçici	Kalıcı				
		X				
Yapım Amacı: Alan kullanımına dikkat çekmek, yeni barınma olanakları yaratmak						
II.KISIM: PARAZİTLİK ÖZELLİKLERİ						
1. Arazi kullanımı var mı?	Evet		Hayır			
			X			
2. Yer değiştirebilir mi?	Evet		Hayır			
			X			
3. Özgün bir tasarım mı?	Evet		Hayır			
	X					
4. Esnek bir yapı mı?	Evet		Hayır			
			X			
5. İnsan ölçülerine uygun mu?	Evet		Hayır			
			X			
6. Montajı hızlı ve kolay mı?	Evet		Hayır			
			X			
7. Sürdürülebilir bir yapı mı?	Evet		Hayır			
	X					
III.KISIM: KONAK BAĞLAMINDA PARAZİTLİK						
8. Konak yapı ile ilişki nasıl?	Mekânsal			Strüktürel		
				X		
9. Konak yapıdan sağladığı fayda ne?	Enerji Kullanımı		Atık Kullanımı		Strüktürel Destek	
	X				X	
10. Konak yapıya eklemleme durumu nasıl?	Cephede	Çatıda	Arada	Sarmal	İçinde	Tesisatta
		X				
11. Konak yapı ile fonksiyon olarak ilişki nasıl?	Tamamlayıcı			Farklı		
				X		
12. Konak yapı ile form olarak ilişki nasıl?	Uyumlu			Aykırı		
	X					
13. Konak yapı ile malzeme olarak ilişki nasıl?	Uyumlu			Aykırı		
				X		
14. Konak yapı ile boyut olarak ilişki nasıl?	Konaktan küçük		Konak ile aynı		Konaktan büyük	
			X			
15. Parazite ulaşım nasıl?	Konak yapının içinden					

4.2.17. 192 Shoreham Street

192 Shoreham Street, Sheffield'ta bulunan Viktorya Dönemi'ne ait listelenmemiş ancak yerel olarak önemli olarak kabul edilen tarihi bir endüstriyel tuğla yapıdır. Project Orange Tasarım Ofisi bu tarihi yapının çatısını kaldırarak, yerine zıt karakterli ama tarihi yapıyı tamamlayıcı ek bir yapı tasarlamışlardır.

Tasarımcılar bu ek birim ile istenilen yeni fonksiyonlara cevap verebilmesi için mevcut tarihi yapıyı genişletmeyi amaçlamışlar. Ek yapı, ofis ve restoran/bar birimlerini içermektedir. Mevcut yapının durağan yapısı ve pencere dizilimi ile zıt olan ek birim, dinamik bir forma sahip olsa da endüstriyel yapıların çatılarında kullanılan malzemeler ile kaplanmıştır. Böylece ek birim, mevcut yapı ile bağlantı içinde kalmıştır.



Şekil 4.93. 192 Shoreham Street'e ait görseller (AEC Cafe, 2012)

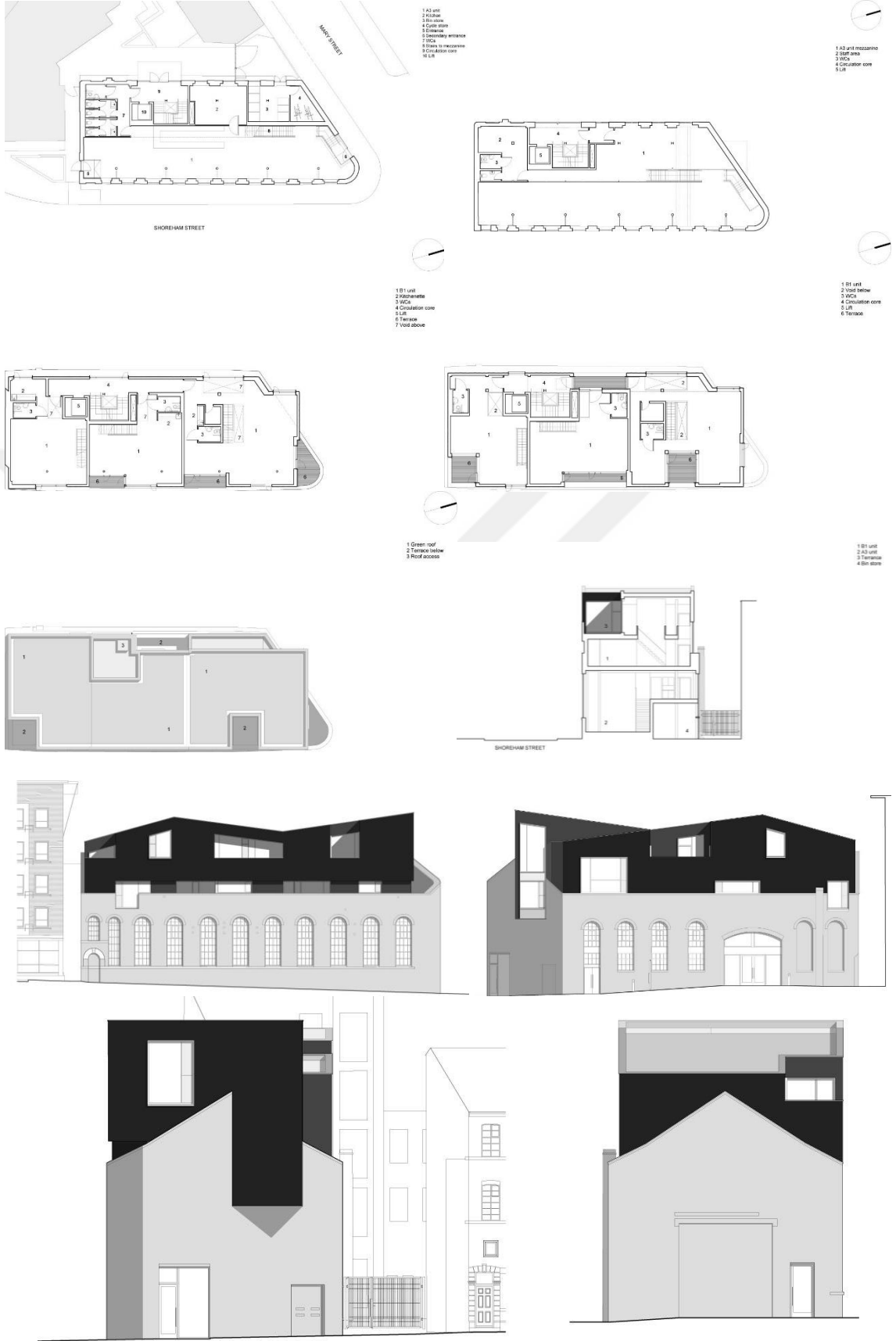

Şekil 4.94. 192 Shoreham Street'e ait çizimler (AEC Cafe, 2012)

Çizelge 4.47. 192 Shoreham Street Değerlendirme Çizelgesi

I. KISIM: KÜNYE						
	Bina Adı: 192 Shoreham Street					
	Tasarımcı: Project Orange					
	Bulunduğu Yer: Sheffield, İngiltere					
	Yapım Yılı: 2012					
	Konak Yapı	Tanımlı		Tanımsız		
	X					
Uygulama Durumu	Öneri		Uygulanmış			
			X			
Yaşam Döngüsü	Geçici		Kalıcı			
			X			
Yapım Amacı: Mevcut tarihi yapıyı genişletmek						
II.KISIM: PARAZİTLİK ÖZELLİKLERİ						
1. Arazi kullanımı var mı?	Evet		Hayır			
			X			
2. Yer değiştirebilir mi?	Evet		Hayır			
			X			
3. Özgün bir tasarım mı?	Evet		Hayır			
	X					
4. Esnek bir yapı mı?	Evet		Hayır			
			X			
5. İnsan ölçülerine uygun mu?	Evet		Hayır			
			X			
6. Montajı hızlı ve kolay mı?	Evet		Hayır			
			X			
7. Sürdürülebilir bir yapı mı?	Evet		Hayır			
			X			
III.KISIM: KONAK BAĞLAMINDA PARAZİTLİK						
8. Konak yapı ile ilişki nasıl?	Mekânsal			Strüktürel		
	X			X		
9. Konak yapıdan sağladığı fayda ne?	Enerji Kullanımı	Atık Kullanımı		Strüktürel Destek		
	X			X		
10. Konak yapıya eklenme durumu nasıl?	Cephede	Çatıda	Arada	Sarmal	İçinde	Tesisatta
		X				
11. Konak yapı ile fonksiyon olarak ilişki nasıl?	Tamamlayıcı			Farklı		
	X					
12. Konak yapı ile form olarak ilişki nasıl?	Uyumlu			Aykırı		
				X		
13. Konak yapı ile malzeme olarak ilişki nasıl?	Uyumlu			Aykırı		
				X		
14. Konak yapı ile boyut olarak ilişki nasıl?	Konaktan küçük		Konak ile aynı		Konaktan büyük	
			X			
15. Parazite ulaşım nasıl?	Konak yapının içinden					

4.2.18. Støperiet

LINK Mimarlık Ofisi tarafından tasarlanan Støperiet, Norveç'in Bergen Şehri'ndeki 1860'lardan kalma bir demir dökümhanesinin üzerinde asılı duran, 45 dairesel bir konut yapısıdır.



Şekil 4.95. Støperiet'e ait bir fotoğraf (*ArchDaily*, 2013b)

Büyük çelik kirişler üzerinde yükselen bina, tuğla cepheli dökümhane ile kontrast oluşturmaktadır. Binayı ayakta tutan kirişler sayesinde cephelere eğimli pencere yüzeyleri ile dinamik bir ritim kazandırılmıştır. Beyaza boyanan cephe, tasarımı ve rengi ile şehir manzarası içinde çekici ve çarpıcı bir görüntü oluşturmaktadır.

Demir dökümhanesi koruma altına alınarak konut birimlerine hizmet eden bir markete dönüştürülmüştür.

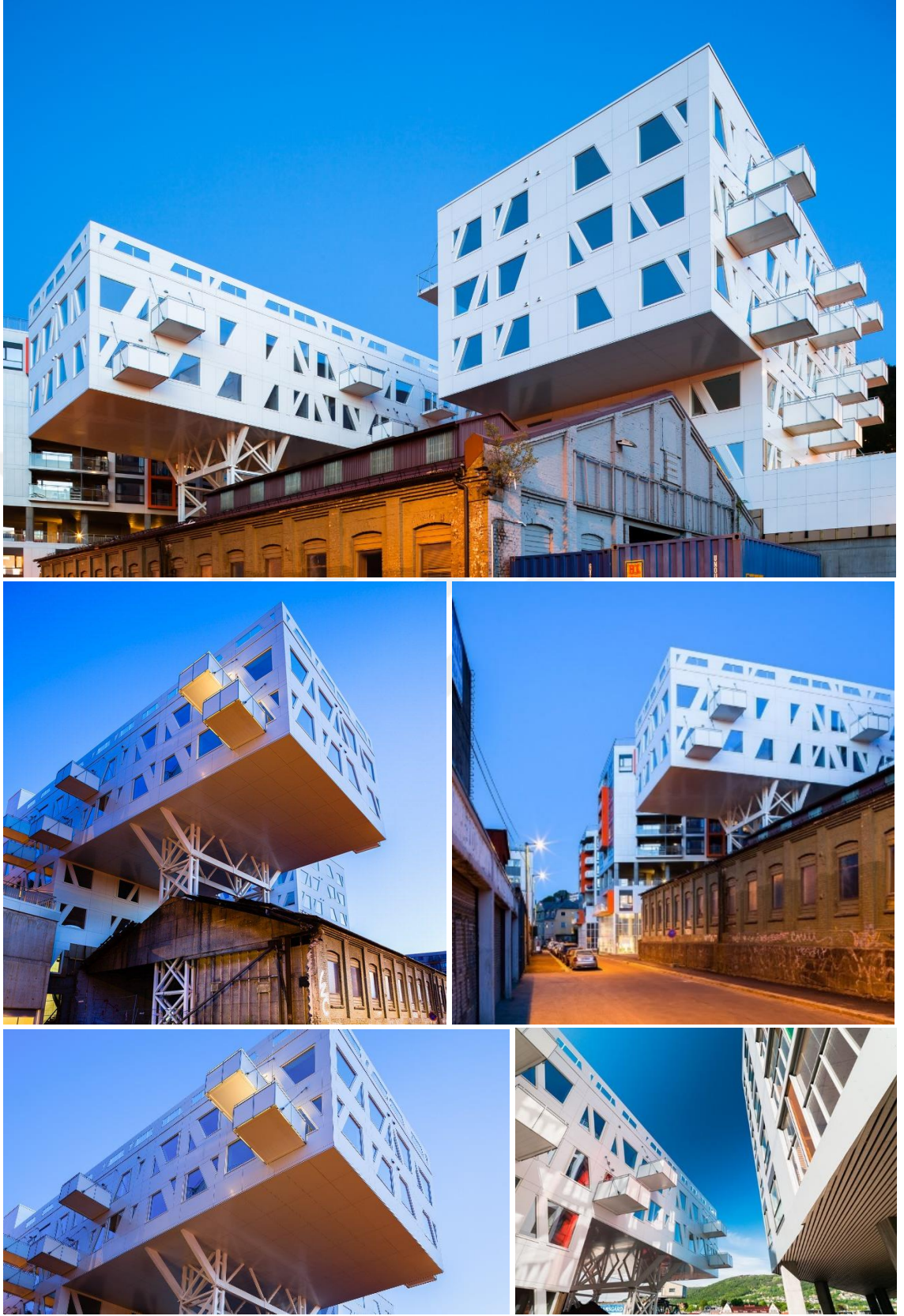

Şekil 4.96. Støperiet'e ait fotoğraflar (ArchDaily, 2013b)

Çizelge 4.48. Støperiet Değerlendirme Çizelgesi

I. KISIM: KÜNYE						
	Bina Adı: Støperiet					
	Tasarımcı: LINK Arc.					
	Bulunduğu Yer: Bergen, Norveç					
	Yapım Yılı: 2013					
	Konak Yapı	Tanımlı		Tanımsız		
		X				
Uygulama Durumu	Öneri		Uygulanmış			
			X			
Yaşam Döngüsü	Geçici		Kalıcı			
			X			
Yapım Amacı: Yeni barınma olanakları yaratmak						
II.KISIM: PARAZİTLİK ÖZELLİKLERİ						
1. Arazi kullanımı var mı?	Evet		Hayır			
	X					
2. Yer değiştirebilir mi?	Evet		Hayır			
			X			
3. Özgün bir tasarım mı?	Evet		Hayır			
	X					
4. Esnek bir yapı mı?	Evet		Hayır			
			X			
5. İnsan ölçülerine uygun mu?	Evet		Hayır			
			X			
6. Montajı hızlı ve kolay mı?	Evet		Hayır			
			X			
7. Sürdürülebilir bir yapı mı?	Evet		Hayır			
			X			
III.KISIM: KONAK BAĞLAMINDA PARAZİTLİK						
8. Konak yapı ile ilişki nasıl?	Mekânsal			Strüktürel		
				X		
9. Konak yapıdan sağladığı fayda ne?	Enerji Kullanımı		Atık Kullanımı		Strüktürel Destek	
10. Konak yapıya eklemlenme durumu nasıl?	Cephede	Çatıda	Arada	Sarmal	İçinde	Tesisatta
		X				
11. Konak yapı ile fonksiyon olarak ilişki nasıl?	Tamamlayıcı			Farklı		
				X		
12. Konak yapı ile form olarak ilişki nasıl?	Uyumlu			Aykırı		
				X		
13. Konak yapı ile malzeme olarak ilişki nasıl?	Uyumlu			Aykırı		
				X		
14. Konak yapı ile boyut olarak ilişki nasıl?	Konaktan küçük		Konak ile aynı		Konaktan büyük	
					X	
15. Parazite ulaşım nasıl?	Konak yapının dışından					

4.2.19. Detached / Cabin

Panos Dragonas ve Varvara Christopoulou, günümüz dünyasında kentleşme arttıkça doğaya dönük yaşam alanı inşa etmek için olan arazilerin azaldığı düşüncesini savunmaktadırlar. Ve bu düşünce mimarları şehir sakinlerinin vahşi doğaya girmeden günlük rutinlerinden kaçmalarına olanak sağlayacak bir yapı tasarlamaya teşvik etmiştir.

Detached adını verdikleri bu parazit modül, 9 metrekarelik açık planlı bir konuttur. Tipik bir ahşap kulübe şeklindeki yapı, kullanıcıların yalnızca temel yaşam ihtiyaçlarını karşılamakta ve yükseltilmiş bir uyku alanı ile bir masa boyunca uzanan, oturmak için tasarlanmış basamaklı bir zeminden oluşmaktadır.



Şekil 4.97. Detached'e ait iç ve dış mekân görselleri (Dezeen, 2015a)

Yapı strüktürü 4 ana ahşap taşıyıcıdan oluşmaktadır. Manzaraya hakim olmak için çeşitli konumlarda ve boyutlarda pencerelere sahiptir. Bu pencereler güneş ışığını kontrol etmek için tüm kütleyi saran ahşap güneş kırıcılar ile çevrilidir. Ayrıca bu manzara hakimiyetini arttırmak için yapı, ana taşıyıcılar üzerinde yerden birkaç metre yükseltilmiştir. Yapıya ulaşım, konak bina çatısına inen bir merdivenle sağlanmaktadır.

Çizelge 4.49. Detached Değerlendirme Çizelgesi

I. KISIM: KÜNYE						
	Bina Adı: Detached (Cabin)					
	Tasarımcı: Panos Dragonas, Varvara Christopoulou					
	Bulunduğu Yer: Atina, Yunanistan					
	Yapım Yılı: 2014					
	Konak Yapı	Tanımlı	Tanımsız			
			X			
Uygulama Durumu	Öneri	Uygulanmış				
	X					
Yaşam Döngüsü	Geçici	Kalıcı				
	X					
Kaynak: <i>Dezeen</i> , 2015a						
Yapım Amacı: Yeni barınma olanakları yaratmak, alan kullanımına dikkat çekmek						
II.KISIM: PARAZİTLİK ÖZELLİKLERİ						
1. Arazi kullanımı var mı?	Evet		Hayır			
			X			
2. Yer değiştirebilir mi?	Evet		Hayır			
	X					
3. Özgün bir tasarım mı?	Evet		Hayır			
	X					
4. Esnek bir yapı mı?	Evet		Hayır			
	X					
5. İnsan ölçülerine uygun mu?	Evet		Hayır			
	X					
6. Montajı hızlı ve kolay mı?	Evet		Hayır			
	X					
7. Sürdürülebilir bir yapı mı?	Evet		Hayır			
	X					
III.KISIM: KONAK BAĞLAMINDA PARAZİTLİK						
8. Konak yapı ile ilişki nasıl?	Mekânsal			Strüktürel		
				X		
9. Konak yapıdan sağladığı fayda ne?	Enerji Kullanımı		Atık Kullanımı		Strüktürel Destek	
	X				X	
10. Konak yapıya eklenme durumu nasıl?	Cephede	Çatıda	Arada	Sarmal	İçinde	Tesisatta
		X				
11. Konak yapı ile fonksiyon olarak ilişki nasıl?	Tamamlayıcı			Farklı		
				X		
12. Konak yapı ile form olarak ilişki nasıl?	Uyumlu			Aykırı		
				X		
13. Konak yapı ile malzeme olarak ilişki nasıl?	Uyumlu			Aykırı		
				X		
14. Konak yapı ile boyut olarak ilişki nasıl?	Konaktan küçük		Konak ile aynı		Konaktan büyük	
	X					
15. Parazite ulaşım nasıl?	Konak yapının çatısından (konağın dışından)					

4.2.20. Port9 New Bridge

Hızlı kentleşmeyle beraber artan konut yoğunluğuna, kent içindeki arsaların da bu yoğunluğa bağlı olarak azalmasına ve emlak fiyatlarındaki fiyat artışına cevaben geliştirilen Port9 New Bridge, Fransız Mimar Stéphane Malka tarafından tasarlanmıştır. Mimarinin alana ihtiyaç duymadığına dikkat çekmeyi amaçlayan mimar, bu multi fonksiyonlu birimler topluluğunu, işlek bir yaya yoğunluğunun bulunduğu Seine Nehri boyunca uzanan Paris'in en eski köprüsü olan Port Neuf üzerine kondurmuştur.

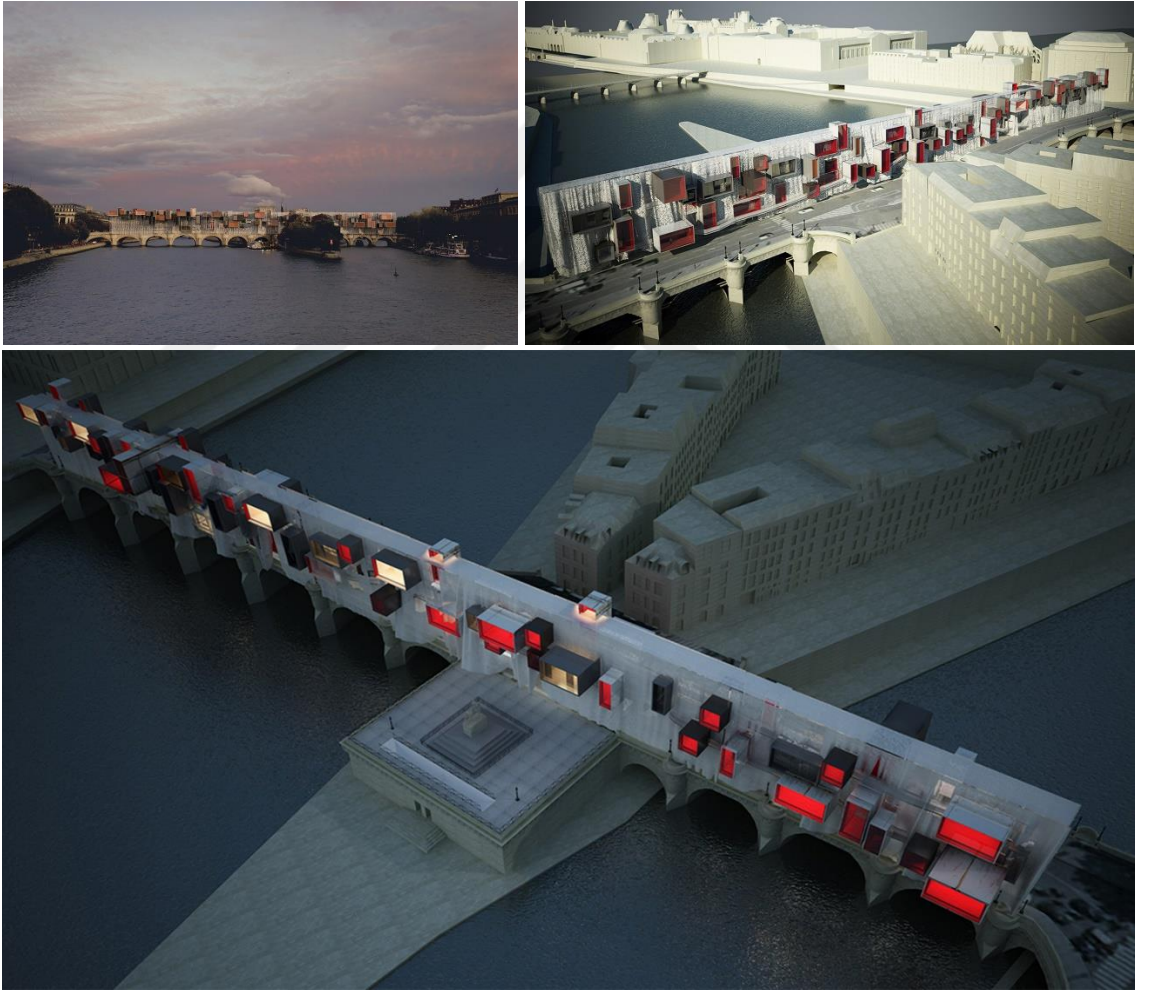

Şekil 4.98. Port Neuf üzerindeki yapıya ait görseller (*Inhabitat*, 2014a)

Bu göçebe mikro kent konutlar, ofisler ve toplantı salonlarının yanı sıra sanat galerileri, kayıt stüdyoları, dükkanlar, oyun alanları, marketler ve gece kulüpleri gibi

çeşitli aktiviteler etrafında düzenlenmiştir. Bu faaliyetlerin tümünün yapı kullanıcıları tarafından yürütülmesi düşünülmektedir.

Yapı, tamamı iskele üzerine monte edilmiş modüler birimler, yaya köprüleri ve kamusal alanlardan oluşmaktadır. Bu hareketli metropol kolay ve hızlı bir şekilde monte edilebilir ve katılımcı sayısına göre geliştirilebilir.



Şekil 4.99. Port9 New Bridge'e ait görseller (Inhabitat, 2014a)

Çizelge 4.50. Port9 New Bridge Değerlendirme Çizelgesi

I. KISIM: KÜNYE						
 <p>Kaynak: <i>Inhabitat</i>, 2014a</p>	Bina Adı: Port9 New Bridge					
	Tasarımcı: Stéphane Malka					
	Bulunduğu Yer: Paris, Fransa					
	Yapım Yılı: 2014					
	Konak Yapı	Tanımlı	Tanımsız			
	X					
Uygulama Durumu	Öneri	Uygulanmış				
	X					
Yaşam Döngüsü	Geçici	Kalıcı				
	X					
Yapım Amacı: Toplu üretime, emlak fiyatlarına ve emlak sektörüne karşı çıkmak						
II.KISIM: PARAZİTLİK ÖZELLİKLERİ						
1. Arazi kullanımı var mı?	Evet		Hayır			
			X			
2. Yer değiştirebilir mi?	Evet		Hayır			
	X					
3. Özgün bir tasarım mı?	Evet		Hayır			
	X					
4. Esnek bir yapı mı?	Evet		Hayır			
	X					
5. İnsan ölçülerine uygun mu?	Evet		Hayır			
	X					
6. Montajı hızlı ve kolay mı?	Evet		Hayır			
	X					
7. Sürdürülebilir bir yapı mı?	Evet		Hayır			
	X					
III.KISIM: KONAK BAĞLAMINDA PARAZİTLİK						
8. Konak yapı ile ilişki nasıl?	Mekânsal			Strüktürel		
				X		
9. Konak yapıdan sağladığı fayda ne?	Enerji Kullanımı		Atık Kullanımı		Strüktürel Destek	
					X	
10. Konak yapıya eklemlenme durumu nasıl?	Cephede	Çatıda	Arada	Sarmal	İçinde	Tesisatta
		X				
11. Konak yapı ile fonksiyon olarak ilişki nasıl?	Tamamlayıcı			Farklı		
				X		
12. Konak yapı ile form olarak ilişki nasıl?	Uyumlu			Aykırı		
				X		
13. Konak yapı ile malzeme olarak ilişki nasıl?	Uyumlu			Aykırı		
				X		
14. Konak yapı ile boyut olarak ilişki nasıl?	Konaktan küçük		Konak ile aynı		Konaktan büyük	
			X			
15. Parazite ulaşım nasıl?	Konak yapının üstünden (konağın dışından)					

4.2.21. Haven

Fransa'nın Gard Şehri'nde bulunan Aigues-Mortes'in surları üzerine monte edilen Haven, kendi çağdaş mirasını yaratmak için yerin hafızasını kullanan bir pavyondur.



Şekil 4.100. Haven'e ait görseller (Dezeen, 2015b)

Ek, surların mevcut delik oranına uygun olarak aralıklandırılmış ahşap kemerlerden oluşmaktadır. Kemerlerin her biri diğerinden farklı şekilde olan ince kontrplak plakalardan oluşturulmuştur. Bu sayede iç mekanda bükümlü bir galeri, dışta ise heykelsimsi bir şekil oluşmuştur. Plakaların aralıkları ışığı filtrelerken, farklı şekilleri de beklenmedik bir ahşap tünel meydana getirmektedir.

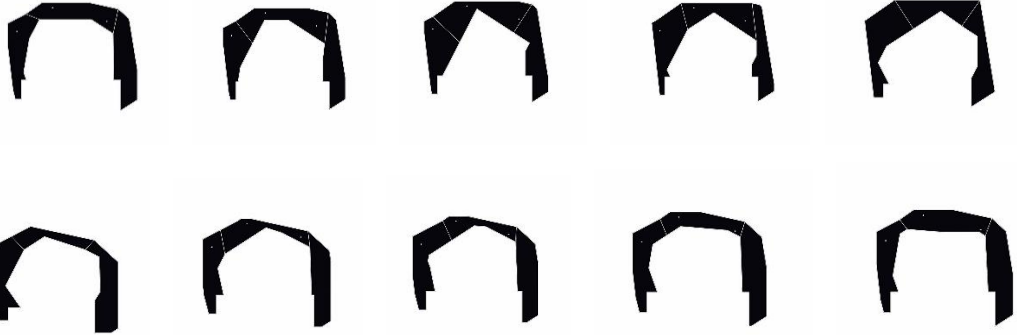
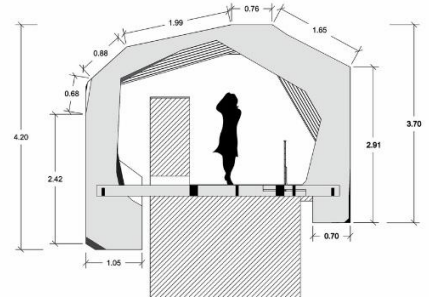
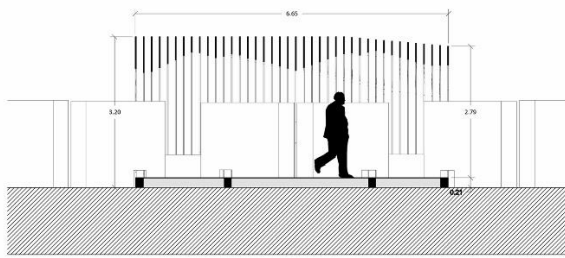
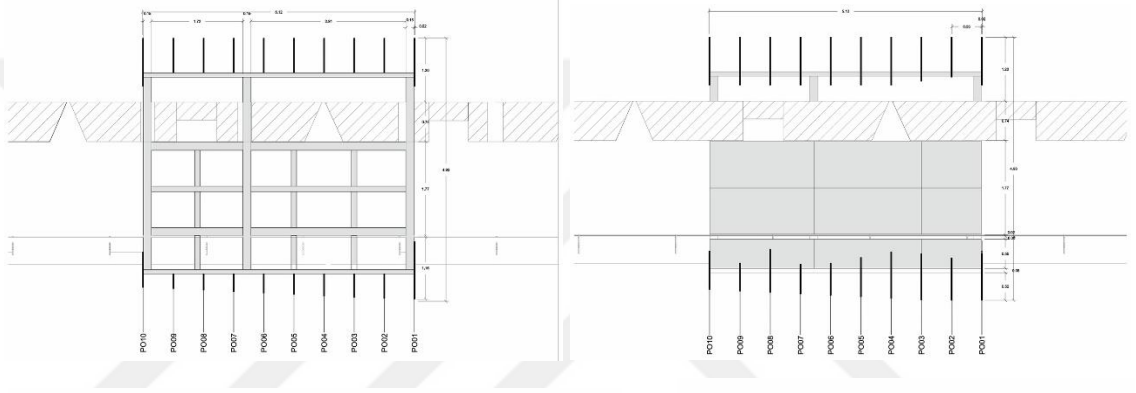
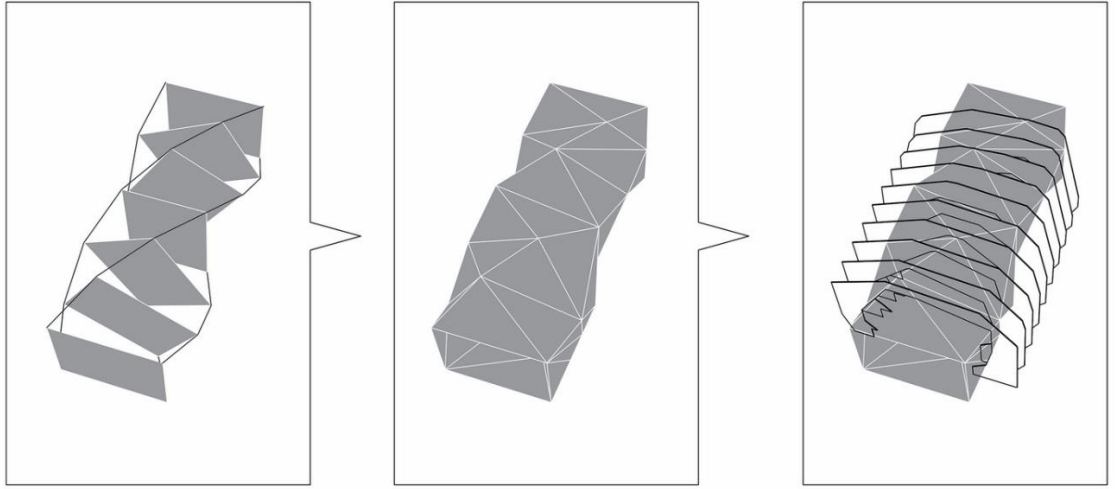

Şekil 4.101. Haven'e ait çizimler (Dezeen, 2015b)

Çizelge 4.51. Haven Değerlendirme Çizelgesi

I. KISIM: KÜNYE						
	Bina Adı: Haven					
	Tasarımcı: NAS Architecture					
	Bulunduğu Yer: Gard, Fransa					
	Yapım Yılı: 2015					
	Konak Yapı	Tanımlı		Tanımsız		
	X					
Uygulama Durumu	Öneri		Uygulanmış			
			X			
Yaşam Döngüsü	Geçici		Kalıcı			
	X					
Yapım Amacı: Alan kullanımına dikkat çekmek						
II.KISIM: PARAZİTLİK ÖZELLİKLERİ						
1. Arazi kullanımı var mı?	Evet		Hayır			
			X			
2. Yer değiştirebilir mi?	Evet		Hayır			
	X					
3. Özgün bir tasarım mı?	Evet		Hayır			
	X					
4. Esnek bir yapı mı?	Evet		Hayır			
	X					
5. İnsan ölçülerine uygun mu?	Evet		Hayır			
	X					
6. Montajı hızlı ve kolay mı?	Evet		Hayır			
	X					
7. Sürdürülebilir bir yapı mı?	Evet		Hayır			
	X					
III.KISIM: KONAK BAĞLAMINDA PARAZİTLİK						
8. Konak yapı ile ilişki nasıl?	Mekânsal			Strüktürel		
	X			X		
9. Konak yapıdan sağladığı fayda ne?	Enerji Kullanımı		Atık Kullanımı		Strüktürel Destek	
					X	
10. Konak yapıya eklenme durumu nasıl?	Cephede	Çatıda	Arada	Sarmal	İçinde	Tesisatta
		X				
11. Konak yapı ile fonksiyon olarak ilişki nasıl?	Tamamlayıcı			Farklı		
				X		
12. Konak yapı ile form olarak ilişki nasıl?	Uyumlu			Aykırı		
				X		
13. Konak yapı ile malzeme olarak ilişki nasıl?	Uyumlu			Aykırı		
				X		
14. Konak yapı ile boyut olarak ilişki nasıl?	Konaktan küçük		Konak ile aynı		Konaktan büyük	
	X					
15. Parazite ulaşım nasıl?	Konak yapının üstünden (konağın dışından)					

4.2.22. Piñeiro House

Piñeiro House, Buenos Aires'teki 15 katlı bir bloğun boş çatısına yerleştirilmiş ve müşteriler tarafından müzik odası olarak kullanılan dikdörtgen bir hacimdir.

Adamo-Faiden Mimarlık Ofisi'nin tasarladığı kütle, çelik strüktür ve camdan oluşmaktadır. 20 metrekarelik bir alan kaplayan hacmin etrafında kalan teras boşluğu, bitkiler ile doldurulmuştur. Böylece hem mahremiyet hem de güneş kontrolü/gölge sağlanmıştır.



Şekil 4.102. Piñeiro House'a ait fotoğraflar (ArchDaily, 2015b)

Yapı, mevcut binanın merdiven kulesine doğrudan bağlantılıdır ve yapıya ulaşım buradan sağlanır.

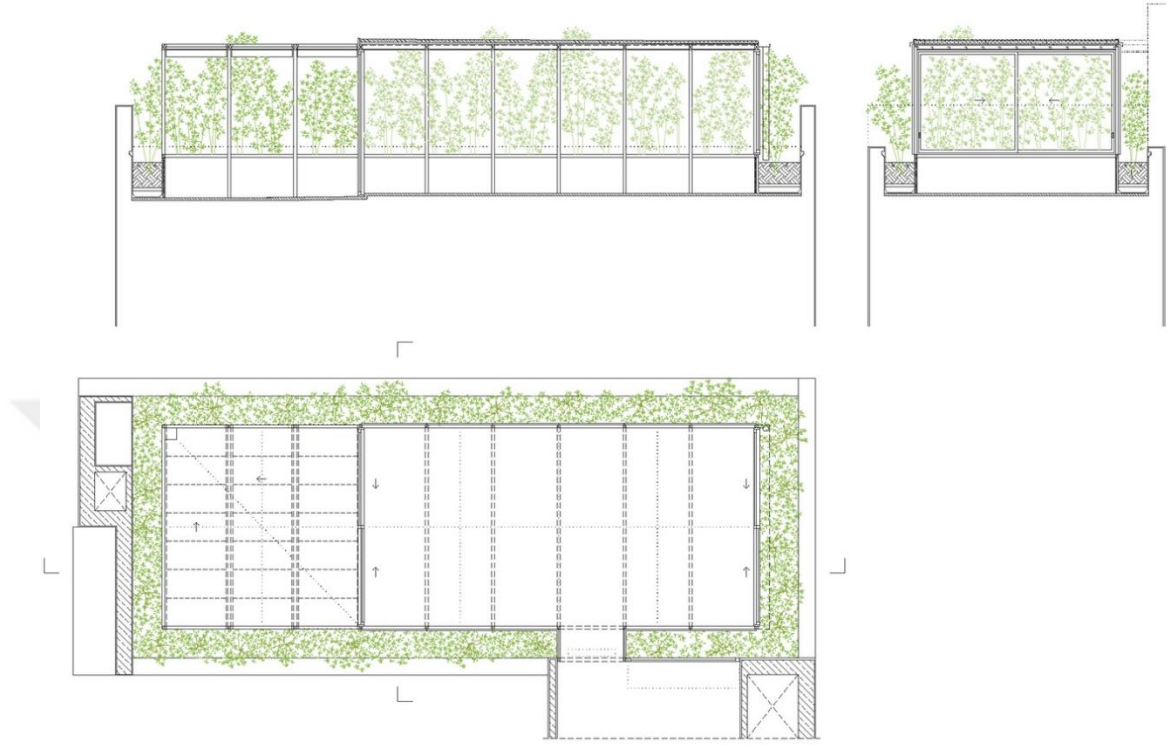

Şekil 4.103. Piñeiro House'a ait çizimler ve iç mekân fotoğrafları (ArchDaily, 2015b)

Çizelge 4.52. Piñeiro House Değerlendirme Çizelgesi

I. KISIM: KÜNYE						
 <p>Kaynak: ArchDaily, 2015b</p>	Bina Adı: Piñeiro House					
	Tasarımcı: Adamo-Faiden					
	Bulunduğu Yer: Buenos Aires, Arjantin					
	Yapım Yılı: 2015					
	Konak Yapı	Tanımlı		Tanımsız		
	X					
Uygulama Durumu	Öneri		Uygulanmış			
			X			
Yaşam Döngüsü	Geçici		Kalıcı			
			X			
Yapım Amacı: Mevcut konut yapısını genişletmek						
II.KISIM: PARAZİTLİK ÖZELLİKLERİ						
1. Arazi kullanımı var mı?	Evet		Hayır			
			X			
2. Yer değiştirebilir mi?	Evet		Hayır			
			X			
3. Özgün bir tasarım mı?	Evet		Hayır			
			X			
4. Esnek bir yapı mı?	Evet		Hayır			
			X			
5. İnsan ölçülerine uygun mu?	Evet		Hayır			
	X					
6. Montajı hızlı ve kolay mı?	Evet		Hayır			
	X					
7. Sürdürülebilir bir yapı mı?	Evet		Hayır			
			X			
III.KISIM: KONAK BAĞLAMINDA PARAZİTLİK						
8. Konak yapı ile ilişki nasıl?	Mekânsal			Strüktürel		
	X			X		
9. Konak yapıdan sağladığı fayda ne?	Enerji Kullanımı		Atık Kullanımı		Strüktürel Destek	
	X				X	
10. Konak yapıya eklemlenme durumu nasıl?	Cephede	Çatıda	Arada	Sarmal	İçinde	Tesisatta
		X				
11. Konak yapı ile fonksiyon olarak ilişki nasıl?	Tamamlayıcı			Farklı		
	X					
12. Konak yapı ile form olarak ilişki nasıl?	Uyumlu			Aykırı		
	X					
13. Konak yapı ile malzeme olarak ilişki nasıl?	Uyumlu			Aykırı		
				X		
14. Konak yapı ile boyut olarak ilişki nasıl?	Konaktan küçük		Konak ile aynı		Konaktan büyük	
	X					
15. Parazite ulaşım nasıl?	Konak yapının çatısından (konağın dışından)					

4.2.23. Workshop in the City

Şili'nin Las Condes Şehri'nde bulunan ve tek katlı bir evin çatısına yerleştirilen ek birim, Romero Silva Mimarlık Ofisi tarafından 2015 yılında tasarlanmıştır. Yapı, yeni bir alan geliştirmenin farklı olasılıklarını araştırmakta ve yalnızca kullanıcı isteklerini karşılamakla kalmayıp aynı zamanda çok az mimari olanak ile bir mekanın imajını değiştiren bir mimari yaklaşımı da simgelemektedir.



Şekil 4.104. Workshop in the City'ye ait görseller (ArchDaily, 2016)

Ek, konak yapının kullanıcısı olan bir öğrenci için tasarlanmış bir çalışma alanıdır. Açık planlı olarak tasarlanan birim, tek bir odadan oluşmaktadır ve içinde yapı ile birlikte kompakt olarak tasarlanmış bir çalışma masası ve çok sayıda depolama alanı bulunmaktadır. Yapıya ulaşım konak yapının bahçesine inen bir merdiven ile sağlanmaktadır.



Şekil 4.105. Workshop in the City'ye ait iç mekân görselleri (ArchDaily, 2016)

Projenin inşaatı sırasında tamamen işlevsel bir evin üzerinde çalışılmış ve herhangi bir yıkım çalışması veya evde başka bir müdahaleye gerek kalmamasını sağlamak için mevcut düz çatı kullanılmıştır. Eklenen yapının zemini metalden yapılırken, diğer her şey kuru çam ağacından yapılmıştır. Ayrıca yapının işlevine göre çalışma masasının sağına ve çatıya yerleştirilen pencereler ile kontrollü aydınlatma sağlanmıştır.

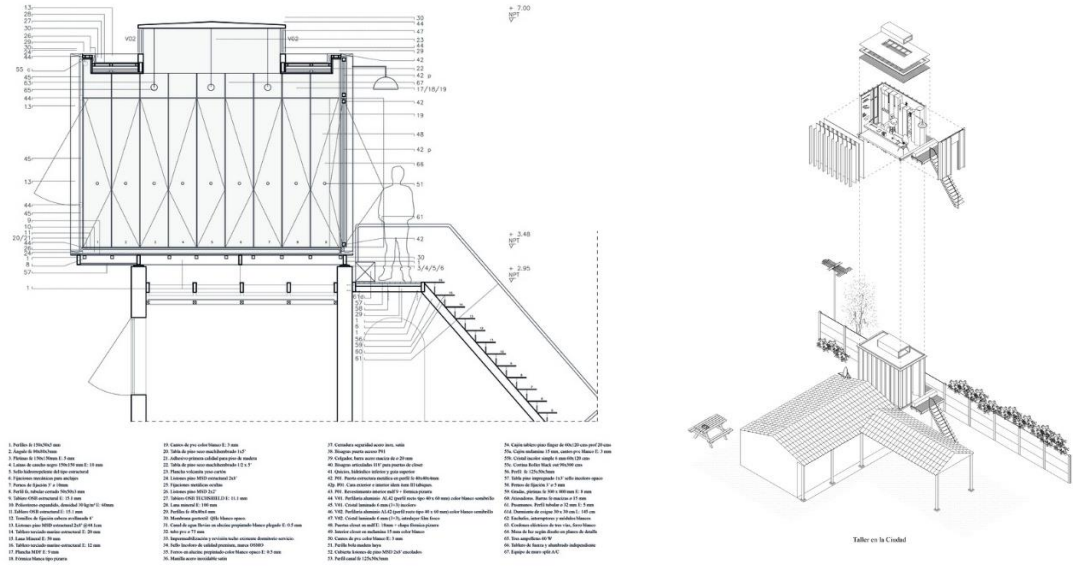

Şekil 4.106. Yapıya ait kesit ve oluşum diyagramı (ArchDaily, 2016)

Çizelge 4.53. Workshop in the City Değerlendirme Çizelgesi

I. KISIM: KÜNYE						
 <p>Kaynak: <i>ArchDaily</i>, 2016</p>	Bina Adı: Workshop in the City					
	Tasarımcı: Romero Silva Architects					
	Bulunduğu Yer: Las Condes, Şili					
	Yapım Yılı: 2015					
	Konak Yapı	Tanımlı		Tanımsız		
	X					
Uygulama Durumu	Öneri		Uygulanmış			
			X			
Yaşam Döngüsü	Geçici		Kalıcı			
	X					
Yapım Amacı: Mevcut konak yapısını genişletmek						
II.KISIM: PARAZİTLİK ÖZELLİKLERİ						
1. Arazi kullanımı var mı?	Evet			Hayır		
				X		
2. Yer değiştirebilir mi?	Evet			Hayır		
	X					
3. Özgün bir tasarım mı?	Evet			Hayır		
	X					
4. Esnek bir yapı mı?	Evet			Hayır		
	X					
5. İnsan ölçülerine uygun mu?	Evet			Hayır		
	X					
6. Montajı hızlı ve kolay mı?	Evet			Hayır		
	X					
7. Sürdürülebilir bir yapı mı?	Evet			Hayır		
	X					
III.KISIM: KONAK BAĞLAMINDA PARAZİTLİK						
8. Konak yapı ile ilişki nasıl?	Mekânsal			Strüktürel		
				X		
9. Konak yapıdan sağladığı fayda ne?	Enerji Kullanımı		Atık Kullanımı		Strüktürel Destek	
	X				X	
10. Konak yapıya eklemlenme durumu nasıl?	Cephede	Çatıda	Arada	Sarmal	İçinde	Tesisatta
		X				
11. Konak yapı ile fonksiyon olarak ilişki nasıl?	Tamamlayıcı			Farklı		
	X					
12. Konak yapı ile form olarak ilişki nasıl?	Uyumlu			Aykırı		
	X					
13. Konak yapı ile malzeme olarak ilişki nasıl?	Uyumlu			Aykırı		
				X		
14. Konak yapı ile boyut olarak ilişki nasıl?	Konaktan küçük		Konak ile aynı		Konaktan büyük	
	X					
15. Parazite ulaşım nasıl?	Konak yapının bahçesinden (konağın dışından)					

4.2.24. A Sneak Peak

Jonte Ryan tarafından tasarlanan A Sneak Peak, Red Parrot Gece Kulübü'nün çatısına yerleştirilmiş, sarhoş bireyler için, 10 adet barınma kapsülünden oluşmaktadır. Birbirinin aynısı olan hücrelerin içinde çift kişilik bir yatak ve bir adet lavabo bulunmaktadır.

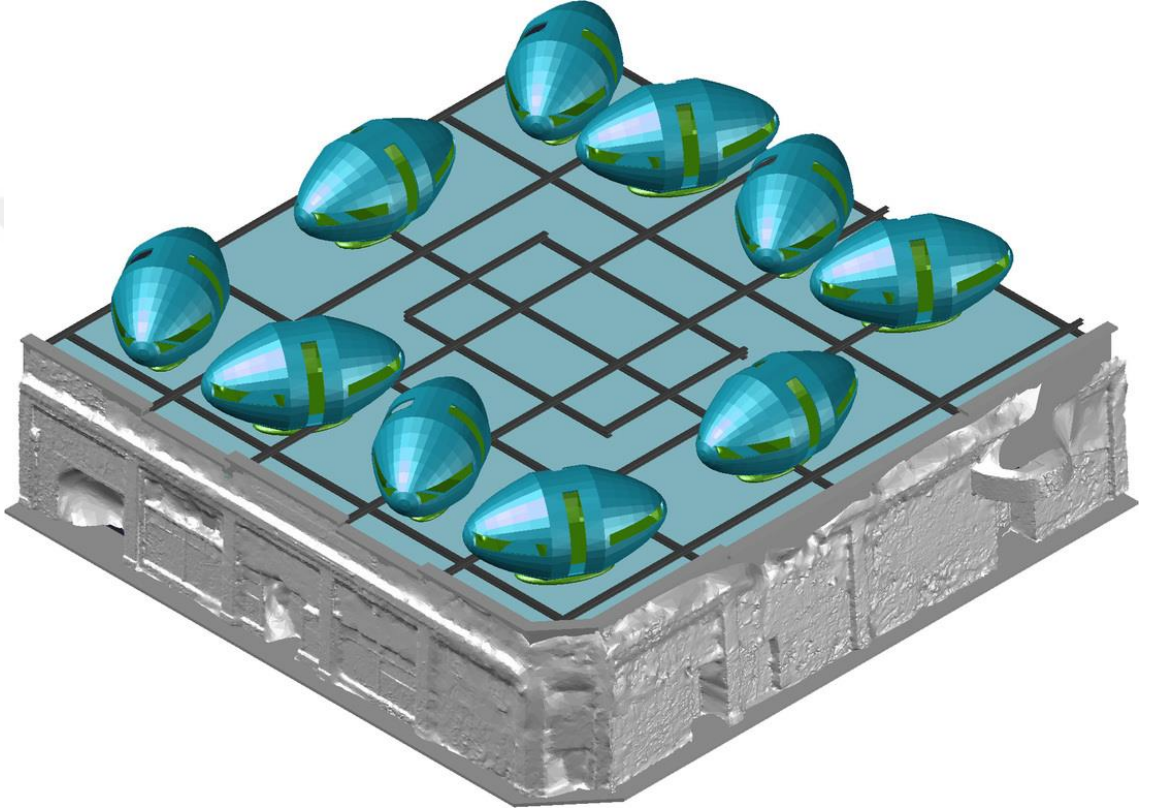

Şekil 4.107. A Sneak Peak'e ait bir modelleme (JonteRyan, 2015)

Oval şekilli fütüristik her birim, çelik bir iskelet ve karbon fiber kaplamadan oluşmaktadır. Fiber kaplamanın üzeri, gece kulübünün grafitili duvarlarına atıfta bulunmak için boyanmıştır.

Birimler kulüp yapısının çatısında bulunan tavan penceresinin etrafına, her birim dans pistini ve DJ kabinini görecektir şekilde yerleştirilmiştir.

Birimlerin atölyelerde prefabrike olarak üretilip, bir vinç yardımı ile gece kulübünün çatısına taşınması planlanmaktadır.

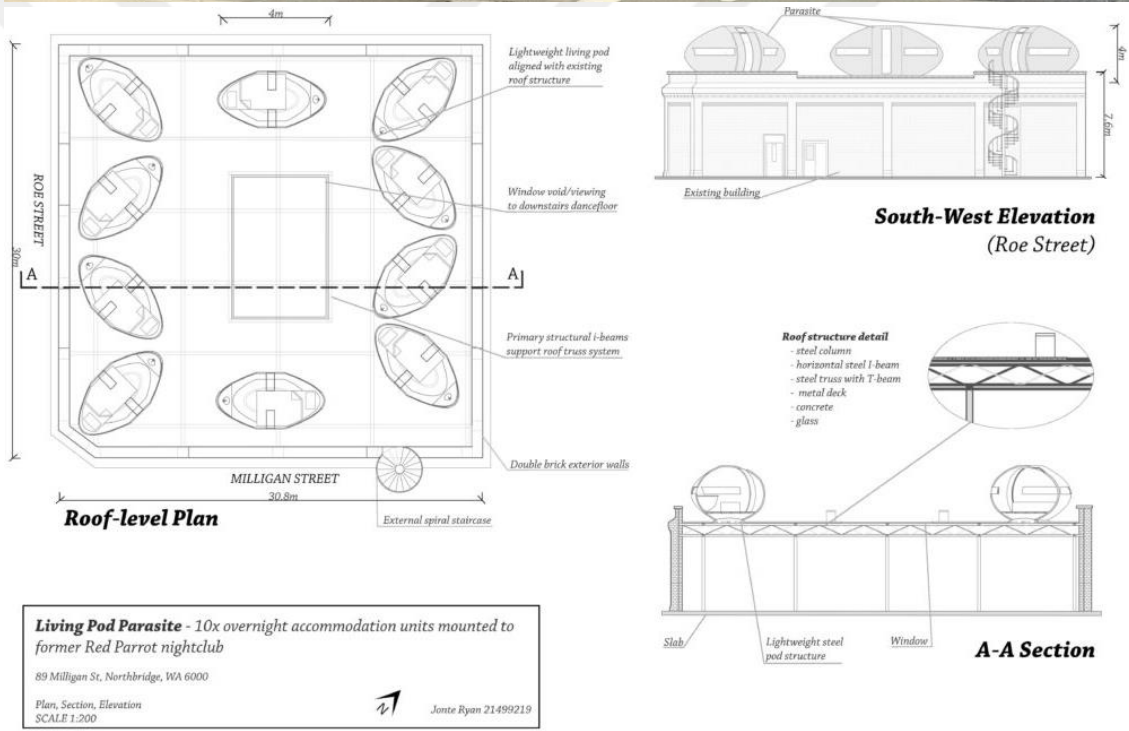

Şekil 4.108. A Sneak Peak'e ait çizimler ve iç-dış mekân modellemeleri (JonteRyan, 2015)

Çizelge 4.54. A Sneak Peak Değerlendirme Çizelgesi

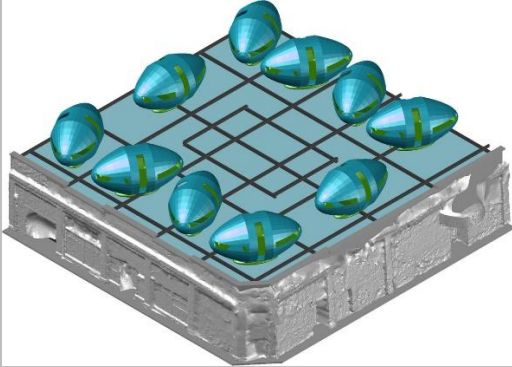
I. KISIM: KÜNYE						
			Bina Adı: A Sneak Peak			
			Tasarımcı: Jonte Ryan			
			Bulunduğu Yer: Perth, Avustralya			
			Yapım Yılı: 2015			
Konak Yapı		Tanımlı	Tanımsız			
		X				
Uygulama Durumu		Öneri	Uygulanmış			
		X				
Yaşam Döngüsü		Geçici	Kalıcı			
		X				
Kaynak: JonteRyan, 2015						
Yapım Amacı: Mevcut gece kulübü yapısına yeni fonksiyonlar eklemek						
II.KISIM: PARAZİTLİK ÖZELLİKLERİ						
1. Arazi kullanımı var mı?	Evet			Hayır		
				X		
2. Yer değiştirebilir mi?	Evet			Hayır		
	X					
3. Özgün bir tasarım mı?	Evet			Hayır		
	X					
4. Esnek bir yapı mı?	Evet			Hayır		
	X					
5. İnsan ölçülerine uygun mu?	Evet			Hayır		
	X					
6. Montajı hızlı ve kolay mı?	Evet			Hayır		
	X					
7. Sürdürülebilir bir yapı mı?	Evet			Hayır		
	X					
III.KISIM: KONAK BAĞLAMINDA PARAZİTLİK						
8. Konak yapı ile ilişki nasıl?	Mekânsal			Strüktürel		
				X		
9. Konak yapıdan sağladığı fayda ne?	Enerji Kullanımı		Atık Kullanımı		Strüktürel Destek	
	X				X	
10. Konak yapıya eklenme durumu nasıl?	Cephede	Çatıda	Arada	Sarmal	İçinde	Tesisatta
		X				
11. Konak yapı ile fonksiyon olarak ilişki nasıl?	Tamamlayıcı			Farklı		
	X					
12. Konak yapı ile form olarak ilişki nasıl?	Uyumlu			Aykırı		
				X		
13. Konak yapı ile malzeme olarak ilişki nasıl?	Uyumlu			Aykırı		
				X		
14. Konak yapı ile boyut olarak ilişki nasıl?	Konaktan küçük		Konak ile aynı		Konaktan büyük	
	X					
15. Parazite ulaşım nasıl?	Konak yapının çatısından (konağın dışından)					

4.2.25. 3BOX

Fransız Mimar Stéphane Malka'nın tasarladığı 3BOX, Paris için uygun maliyetli ve ekolojik bir konut çözümdür. Paris'te Seine Nehri'nin kenarında bulunan biyoklimatik üniteler, şehre yeni bir bakış açısı sunmak için mevcut binalar arasındaki boşlukları doldurmaktadır. Tek katlı eski bir binanın çatısından çelik direkler üzerinde yükselen yapı, yüksek konut fiyatlarına ve yeşil alan eksikliğine dikkat çekmeyi amaçlamaktadır.



Şekil 4.109. 3BOX'a ait görseller (*Designboom*, 2016a)

Üst üste yükselen dikdörtgen prizması şeklindeki 3 kutudan oluşan yapı, açık planlı olarak tasarlanmıştır. Kullanıcı isteklerine göre esneyebilir bir tasarıma sahip olan yapı sürdürülebilir teknolojilerle donatılmıştır. Her konut birimi kendi yeşil çatısına sahiptir. Yapıya ulaşım konak binadan sağlanmaktadır.

Modüler yapı, %100 geri dönüştürülebilir çelik çerçeve ve alçı panellerden yapılmıştır. Nehir ve şehir manzarasına hakim olmak için tüm cephelerinde farklı boyutlarda pencereler bulunmaktadır. Prefabrik olarak atölyede üretilen yapının montajı kolay ve hızlıdır.

Çizelge 4.55. 3BOX Değerlendirme Çizelgesi

I. KISIM: KÜNYE						
	Bina Adı: 3BOX					
	Tasarımcı: Stéphane Malka					
	Bulunduğu Yer: Paris, Fransa					
	Yapım Yılı: 2016					
	Konak Yapı	Tanımlı	Tanımsız			
		X				
Uygulama Durumu	Öneri	Uygulanmış				
		X				
Yaşam Döngüsü	Geçici	Kalıcı				
	X					
Yapım Amacı: Ekolojik yeni barınma alanları yaratmak						
II.KISIM: PARAZİTLİK ÖZELLİKLERİ						
1. Arazi kullanımı var mı?	Evet			Hayır		
				X		
2. Yer değiştirebilir mi?	Evet			Hayır		
	X					
3. Özgün bir tasarım mı?	Evet			Hayır		
	X					
4. Esnek bir yapı mı?	Evet			Hayır		
	X					
5. İnsan ölçülerine uygun mu?	Evet			Hayır		
	X					
6. Montajı hızlı ve kolay mı?	Evet			Hayır		
	X					
7. Sürdürülebilir bir yapı mı?	Evet			Hayır		
	X					
III.KISIM: KONAK BAĞLAMINDA PARAZİTLİK						
8. Konak yapı ile ilişki nasıl?	Mekânsal			Strüktürel		
				X		
9. Konak yapıdan sağladığı fayda ne?	Enerji Kullanımı	Atık Kullanımı		Strüktürel Destek		
	X			X		
10. Konak yapıya eklemlenme durumu nasıl?	Cephede	Çatıda	Arada	Sarmal	İçinde	Tesisatta
		X				
11. Konak yapı ile fonksiyon olarak ilişki nasıl?	Tamamlayıcı			Farklı		
				X		
12. Konak yapı ile form olarak ilişki nasıl?	Uyumlu			Aykırı		
	X					
13. Konak yapı ile malzeme olarak ilişki nasıl?	Uyumlu			Aykırı		
				X		
14. Konak yapı ile boyut olarak ilişki nasıl?	Konaktan küçük	Konak ile aynı		Konaktan büyük		
				X		
15. Parazite ulaşım nasıl?	Konak yapının dışından					

4.2.26. Dachkiez

Berlin’de Kreuzberg ve Mitte Mahalleleri arasında yer alan Heinrich-Heine StraÙe boyunca uzanan 270 metre uzunluğunda kesintisiz beton bir bloğun çatısına konumlanan Dachkiez, Sigurd Larsen tarafından öneri olarak tasarlanmış modüler bir toplu konut projesidir.



Şekil 4.110. Dachkiez’e ait modellemeler (*Ad-Magazin*, 2018)

Yapının tasarımının ilk katmanı beton bloğun uzunluğunca, tüm çatıyı kaplayan yeşil park alanıdır. Daha sonra modüler konut birimleri, beton bloğun yataylığını vurgulayan ve oluşturulan yeşil manzarayı çevreleyen bir köy konseptiyle yerleştirilmiştir.

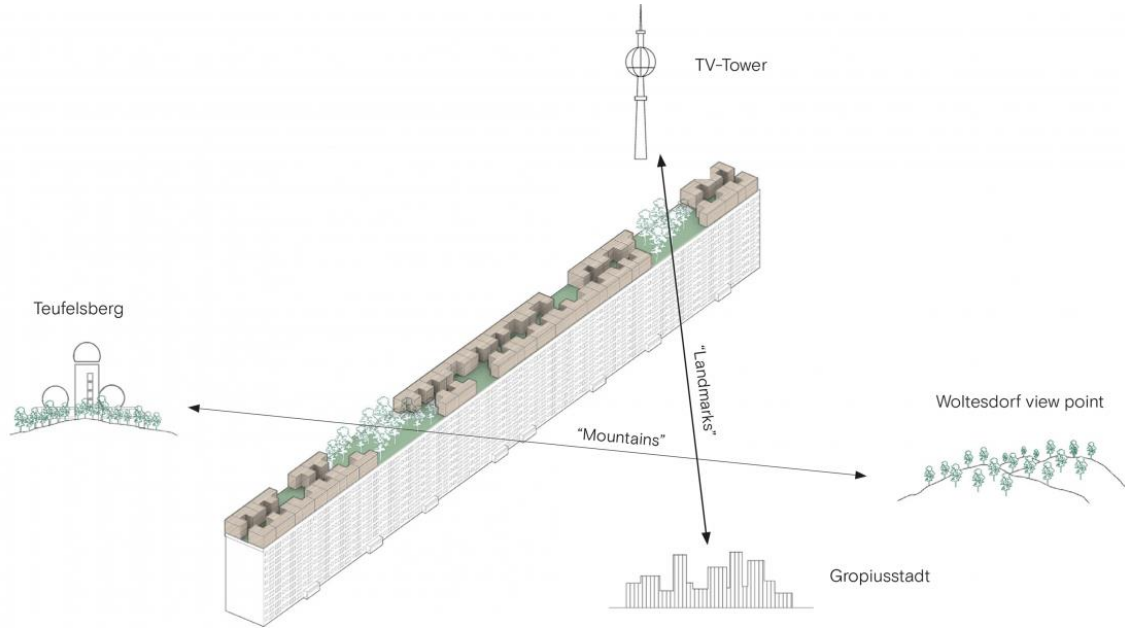
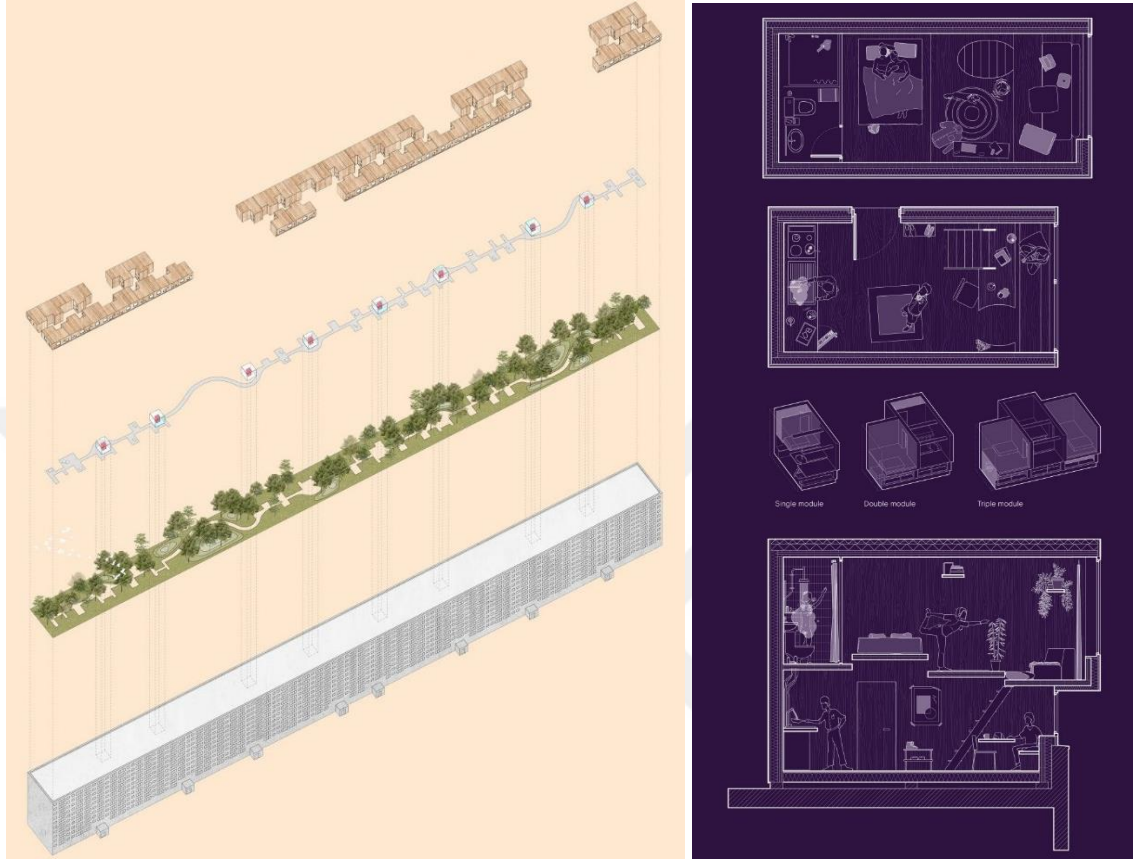

Yeni konut birimleri 3 farklı modüle dayanmaktadır. Temel modül, bekarlar ve çiftler için uygundur. İkinci modül temel modüle eklenen bir yatak odası birimiyle oluşturulur ve bir çocuk veya öğrencilerin (kiracı olarak) evi paylaşması için ek alan yaratmaktadır. Üçüncü modül ise, daha büyük aileler için, bu eklentilerin üzerine bir

birim yatak odası daha ekleyerek ve banyo genişletilerek oluşturulmaktadır. Tamamen ahşaptan yapılan modüller, hafiftir.



Şekil 4.111. Dachkiez'e ait çizim ve modellemeler (Ad-Magazin, 2018)

Çizelge 4.56. Dachkiez Değerlendirme Çizelgesi

I. KISIM: KÜNYE						
 		Bina Adı: Dachkiez				
		Tasarımcı: Sigurd Larsen				
		Bulunduğu Yer: Berlin, Almanya				
		Yapım Yılı: 2016				
		Konak Yapı	Tanımlı	Tanımsız		
	X					
Uygulama Durumu	Öneri	Uygulanmış				
	X					
Yaşam Döngüsü	Geçici	Kalıcı				
	X					
Yapım Amacı: Yeni barınma alanları yaratmak						
II.KISIM: PARAZİTLİK ÖZELLİKLERİ						
1. Arazi kullanımı var mı?	Evet		Hayır			
			X			
2. Yer değiştirebilir mi?	Evet		Hayır			
	X					
3. Özgün bir tasarım mı?	Evet		Hayır			
	X					
4. Esnek bir yapı mı?	Evet		Hayır			
	X					
5. İnsan ölçülerine uygun mu?	Evet		Hayır			
	X					
6. Montajı hızlı ve kolay mı?	Evet		Hayır			
	X					
7. Sürdürülebilir bir yapı mı?	Evet		Hayır			
	X					
III.KISIM: KONAK BAĞLAMINDA PARAZİTLİK						
8. Konak yapı ile ilişki nasıl?	Mekânsal			Strüktürel		
				X		
9. Konak yapıdan sağladığı fayda ne?	Enerji Kullanımı		Atık Kullanımı		Strüktürel Destek	
	X				X	
10. Konak yapıya eklenme durumu nasıl?	Cephede	Çatıda	Arada	Sarmal	İçinde	Tesisatta
		X				
11. Konak yapı ile fonksiyon olarak ilişki nasıl?	Tamamlayıcı			Farklı		
				X		
12. Konak yapı ile form olarak ilişki nasıl?	Uyumlu			Aykırı		
	X					
13. Konak yapı ile malzeme olarak ilişki nasıl?	Uyumlu			Aykırı		
				X		
14. Konak yapı ile boyut olarak ilişki nasıl?	Konaktan küçük		Konak ile aynı		Konaktan büyük	
	X					
15. Parazite ulaşım nasıl?	Konak yapının çatısından (konağın dışından)					

4.2.27. Antepavilion

PUP Mimarlık Ofisi'nin Londra'nın doğusunda bir kanalın kenarında bulunan ve kullanılmayan bir deponun çatısına yerleştirdikleri Antepavilion, var olan yerel yönetmelikteki açıklara dikkat çekmeyi amaçlamaktadır.

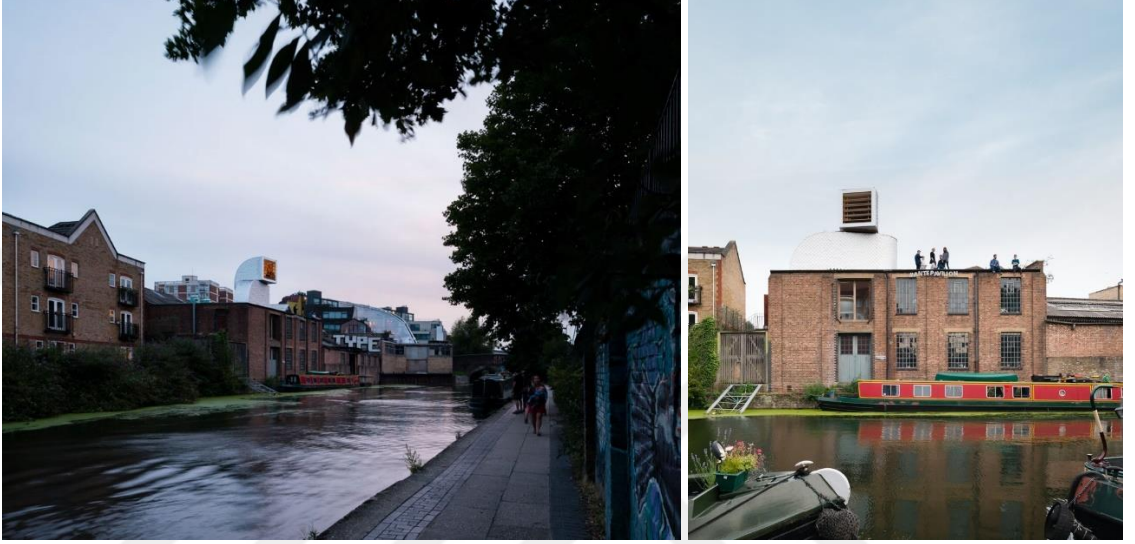

Şekil 4.112. Antepavilion'a ait görseller (Dezeen, 2017a)

Havalandırma çıkışı formundaki analogik sergi yapısı, açık planlı olarak tasarlanmıştır. İki kattan oluşan yapının alt katı açık bir alandan oluşmaktadır. Üst kata ahşap tek kollu bir merdiven ile ulaşılmakta olup bu katta bulunan iki sabit oturma birimi, yatağa dönüştürülebilmektedir. Bu kat şehir manzarasına hakim olmayı amaçlayan bir seyir alanıdır.



Şekil 4.113. Yapıya ait plan ve iç mekân görselleri (Dezeen, 2017a)

Yapı ahşap çerçeve ve duvarlardan oluşmaktadır. Ahşap çerçeveli birim, içecek kartonları için kullanılan bir malzeme olan geri dönüştürülmüş tetra paktan yapılmış gümüş bir zona kaplamasıyla kaplanmıştır (Dezeen, 2017a). Tetra pak malzemesinin parçaları kareler halinde katlanmış ve dış duvarları kaplamak için üst üste bindirilmiştir. Her bir kaplama malzemesinin alt köşesi, yapıya rüzgar ve doğal ışık girmesine izin verecek şekilde gevşek bırakılmıştır. İstenildiği takdirde iç duvarlar daha sonra yalıtılabilmekte ve mekanı daha uzun süre yaşanılabilir kılmak için bir mini mutfak kurulabilmektedir.

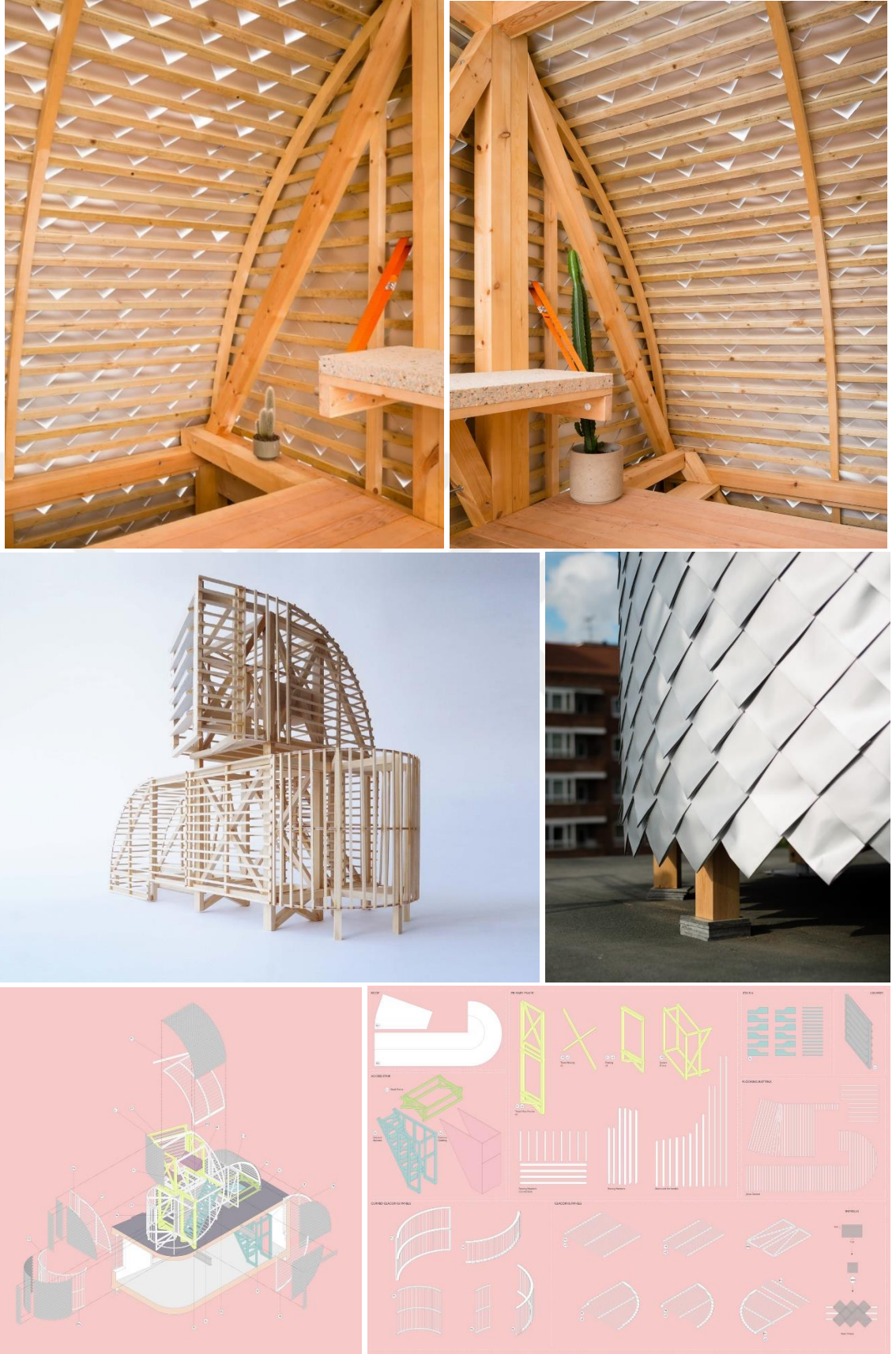

Şekil 4.114. Yapıya ait taşıyıcı-kaplama görselleri ve oluşum şemaları (Dezeen, 2017a)

Çizelge 4.57. Antepavilion Değerlendirme Çizelgesi

I. KISIM: KÜNYE						
 <p>Kaynak: <i>Dezeen</i>, 2017a</p>		Bina Adı: Antepavilion				
		Tasarımcı: PUP Architects				
		Bulunduğu Yer: Londra, İngiltere				
		Yapım Yılı: 2017				
Konak Yapı		Tanımlı		Tanımsız		
				X		
Uygulama Durumu		Öneri		Uygulanmış		
				X		
Yaşam Döngüsü		Geçici		Kalıcı		
		X				
Yapım Amacı: Var olan yerel yönetmelikteki açıklara dikkat çekmek						
II.KISIM: PARAZİTLİK ÖZELLİKLERİ						
1. Arazi kullanımı var mı?		Evet			Hayır	
					X	
2. Yer değiştirebilir mi?		Evet			Hayır	
		X				
3. Özgün bir tasarım mı?		Evet			Hayır	
		X				
4. Esnek bir yapı mı?		Evet			Hayır	
		X				
5. İnsan ölçülerine uygun mu?		Evet			Hayır	
		X				
6. Montajı hızlı ve kolay mı?		Evet			Hayır	
		X				
7. Sürdürülebilir bir yapı mı?		Evet			Hayır	
		X				
III.KISIM: KONAK BAĞLAMINDA PARAZİTLİK						
8. Konak yapı ile ilişki nasıl?		Mekânsal			Strüktürel	
		X			X	
9. Konak yapıdan sağladığı fayda ne?		Enerji Kullanımı		Atık Kullanımı		Strüktürel Destek
		X				X
10. Konak yapıya eklenme durumu nasıl?		Cephede	Çatıda	Arada	Sarmal	İçinde
			X			
11. Konak yapı ile fonksiyon olarak ilişki nasıl?		Tamamlayıcı			Farklı	
					X	
12. Konak yapı ile form olarak ilişki nasıl?		Uyumlu			Aykırı	
					X	
13. Konak yapı ile malzeme olarak ilişki nasıl?		Uyumlu			Aykırı	
					X	
14. Konak yapı ile boyut olarak ilişki nasıl?		Konaktan küçük		Konak ile aynı		Konaktan büyük
		X				
15. Parazite ulaşım nasıl?		Konak yapının hem içinden hem de çatısından				

4.2.28. Hofstraat

Dierendonckblancke Mimarlık Ofisi tarafından tasarlanan yapı Belçika'nın Ghent Şehri'ndeki eski bir malikanenin çatısında yer almaktadır. Eski malikanenin mevcut kırma çatısı kaldırılmıştır. Kentsel sınırlamalar içerisinde mütevazî, geometrik bir çatı katı yerleştirilerek çevresinde geniş bir çatı terası oluşturulmuştur.



Şekil 4.115. Hofstraat'a ait görseller (ArchDaily, 2019a)

Çatı eki, içinde bir okuma odası barındıran küçük bir tasarımdır. Teras alanıyla beraber yaklaşık 60 metrekare alan kaplamaktadır. Açık planlı olarak tasarlanan yapı, şehir manzarasına hakimdir. Konak malikanenin ikinci katında geniş bir banyo ve yatak odası bulunmaktadır ve okuma odasına bu kattan, mevcut merdiven ile aynı hizada konumlandırılmış, yeni, çelik, sarmal bir merdivenle erişilmektedir.

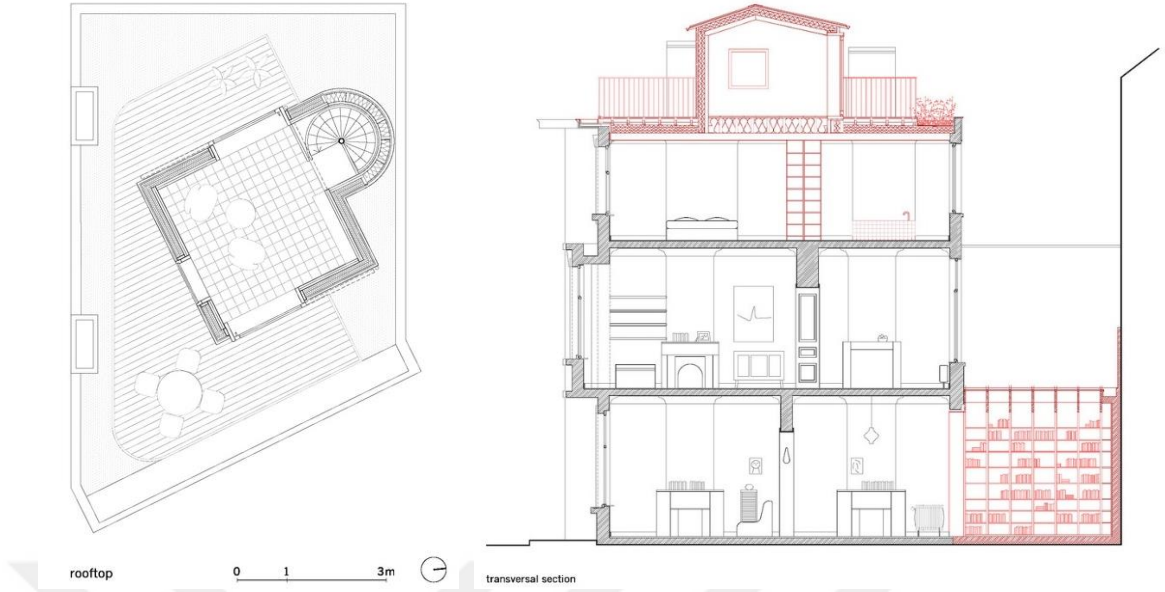

Şekil 4.116. Yapıya ait plan ve kesit (ArchDaily, 2019a)

Çapraz lamine ahşap kullanılarak inşa edilen mütevazi ek, kırmızıya boyanmış ve konak yapı ile tezatlık oluşturması sağlanmıştır. Eklenen katın şantiyesi sırasında mevcut çatı da yenilenip yalıtılmıştır. Çatıya mevcut alandan daha küçük boyutlarda bir teras platformu yerleştirilmiştir. Bu platform da hava koşullarına karşı dayanıklı olması için çapraz lamine ahşaptan yapılmıştır. Platformun etrafı demir korkuluklarla sınırlandırılmıştır.



Şekil 4.117. Ek yapının iç mekân görselleri (ArchDaily, 2019)

Çizelge 4.58. Hofstraat Değerlendirme Çizelgesi

I. KISIM: KÜNYE						
	Bina Adı: Hofstraat					
	Tasarımcı: Dierendonckblancke Arc.					
	Bulunduğu Yer: Gent, Belçika					
	Yapım Yılı: 2017					
	Konak Yapı	Tanımlı	Tanımsız			
	X					
Uygulama Durumu	Öneri	Uygulanmış				
		X				
Yaşam Döngüsü	Geçici	Kalıcı				
		X				
Yapım Amacı: Var olan konut yapısını genişletmek						
II.KISIM: PARAZİTLİK ÖZELLİKLERİ						
1. Arazi kullanımı var mı?	Evet		Hayır			
			X			
2. Yer değiştirebilir mi?	Evet		Hayır			
			X			
3. Özgün bir tasarım mı?	Evet		Hayır			
			X			
4. Esnek bir yapı mı?	Evet		Hayır			
			X			
5. İnsan ölçülerine uygun mu?	Evet		Hayır			
	X					
6. Montajı hızlı ve kolay mı?	Evet		Hayır			
	X					
7. Sürdürülebilir bir yapı mı?	Evet		Hayır			
			X			
III.KISIM: KONAK BAĞLAMINDA PARAZİTLİK						
8. Konak yapı ile ilişki nasıl?	Mekânsal			Strüktürel		
	X			X		
9. Konak yapıdan sağladığı fayda ne?	Enerji Kullanımı	Atık Kullanımı	Strüktürel Destek			
	X		X			
10. Konak yapıya eklemlenme durumu nasıl?	Cephede	Çatıda	Arada	Sarmal	İçinde	Tesisatta
		X				
11. Konak yapı ile fonksiyon olarak ilişki nasıl ?	Tamamlayıcı			Farklı		
	X					
12. Konak yapı ile form olarak ilişki nasıl?	Uyumlu			Aykırı		
	X					
13. Konak yapı ile malzeme olarak ilişki nasıl?	Uyumlu			Aykırı		
				X		
14. Konak yapı ile boyut olarak ilişki nasıl?	Konaktan küçük	Konak ile aynı	Konaktan büyük			
	X					
15. Parazite ulaşım nasıl?	Konak yapının içinden					

4.2.29. Bridging Home

Bridging Home, Do Ho Suh'un tarafından tasarlanmış ve Londra'nın en işlek yollarından biri olan Wormwood Caddesi üzerindeki bir yaya köprüsü üzerinde sergilenen bir enstalasyondur. Ek, geleneksel bir Kore evinden ve çevresinde küçük bir bambu bahçesinden oluşmaktadır.



Şekil 4.118. Bridging Home'a ait bir fotoğraf (*Designboom*, 2012b)

Sanatçının kendi deneyimlerinden yola çıkarak tasarladığı eser, Londra Şehri'nin cam ve çelikten oluşan yüksek katlı mimarisine başkaldıran zıt karakteriyle bizleri, yapılı çevrenin hem kamusal hem de özel alanla ilişkilerimizi nasıl şekillendirdiği, ait olmanın ne anlama geldiğini ve coğrafi konumdan bağımsız olarak bir ev fikrini nasıl taşıdığımız hakkında düşünmeye sevk etmektedir.



Şekil 4.119. Bridging Home'a ait fotoğraflar ve bir maket (*Designboom*, 2012b)

Çizelge 4.59. Bridging Home Değerlendirme Çizelgesi

I. KISIM: KÜNYE						
		Bina Adı: Bridging Home				
		Tasarımcı: Do Ho Suh				
		Bulunduğu Yer: Londra, İngiltere				
		Yapım Yılı: 2018				
		Konak Yapı	Tanımlı		Tanımsız	
	X					
Uygulama Durumu	Öneri		Uygulanmış			
			X			
Yaşam Döngüsü	Geçici		Kalıcı			
	X					
Yapım Amacı: Bir yere ait olma fikrini sorgulamak						
II.KISIM: PARAZİTLİK ÖZELLİKLERİ						
1. Arazi kullanımı var mı?	Evet		Hayır			
			X			
2. Yer değiştirebilir mi?	Evet		Hayır			
	X					
3. Özgün bir tasarım mı?	Evet		Hayır			
	X					
4. Esnek bir yapı mı?	Evet		Hayır			
	X					
5. İnsan ölçülerine uygun mu?	Evet		Hayır			
	X					
6. Montajı hızlı ve kolay mı?	Evet		Hayır			
	X					
7. Sürdürülebilir bir yapı mı?	Evet		Hayır			
	X					
III.KISIM: KONAK BAĞLAMINDA PARAZİTLİK						
8. Konak yapı ile ilişki nasıl?	Mekânsal			Strüktürel		
	X			X		
9. Konak yapıdan sağladığı fayda ne?	Enerji Kullanımı		Atık Kullanımı		Strüktürel Destek	
					X	
10. Konak yapıya eklenme durumu nasıl?	Cephede	Çatıda	Arada	Sarmal	İçinde	Tesisatta
		X				
11. Konak yapı ile fonksiyon olarak ilişki nasıl?	Tamamlayıcı			Farklı		
				X		
12. Konak yapı ile form olarak ilişki nasıl?	Uyumlu			Aykırı		
				X		
13. Konak yapı ile malzeme olarak ilişki nasıl?	Uyumlu			Aykırı		
				X		
14. Konak yapı ile boyut olarak ilişki nasıl?	Konaktan küçük		Konak ile aynı		Konaktan büyük	
	X					
15. Parazite ulaşım nasıl?	Konak yapının üzerinden (konağın dışından)					

4.2.30. Casa Parasito

Ekvador'da bulunan El Sindicato Mimarlık Ofisi'nin Kito Şehri'nde bir binanın çatısına iliřtirdikleri yapı, bir konut modülüdür.



Şekil 4.120. Casa Parasito'ya ait görseller (ArchDaily, 2019b)

Mevcut yapının çatısına çelik temeller ile tutturulan modül; banyo, mutfak, yatma, depolama, yemek yeme ve çalışma-sosyalleşme için kullanılan alanlardan oluşan toplamda 12 metrekarelik bir yapıdır. Zemin katta açık planlı mutfak, banyo ve depolama alanı ile çalışma alanı gibi çeşitli fonksiyonlar için kullanılabilir dikiörtgen planlı açık bir alan ayrılmıştır. Çatı arasında yerden yükseltilmiş bir platform üzerinde yatma alanı bulunmaktadır.

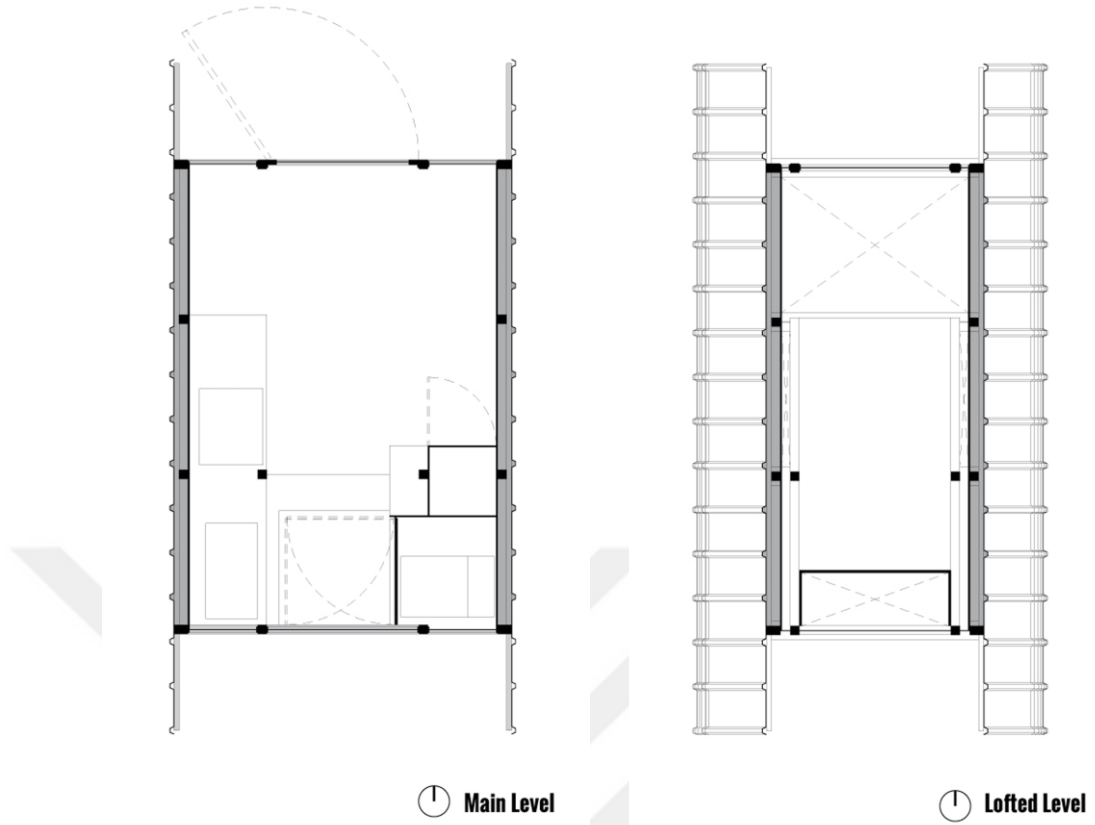

Şekil 4.121. Casa Parasito'ya ait kat planları (ArchDaily, 2019b)

Yapının ön cephesindeki büyük pencere, yapıya kuzey cephesinden doğal ışığın girmesine izin vermektedir. Bu pencere kullanıcılara şehir ve Cotacachi, Imbabura, Mojanda ve Cayambe Yanardağları'nın manzaralarına bakmaktadır. Öte yandan güney cephesindeki buzlu cam iyi bir aydınlatma, havalandırma ve mahremiyet sağlamaktadır. Tüm yıl boyunca Ekvador'da doğrudan güneş ışığı alan doğu ve batı cepheleri ise yapının yan cephelerine denk gelmektedir ve bu cephelerdeki duvarlar ve çatı, çelik paneller ile iç duvarlar ve döşeme ise OSB paneller ile kaplanmıştır. Yalıtım malzemesi olarak ise hindistan cevizi lifi kullanılmıştır.

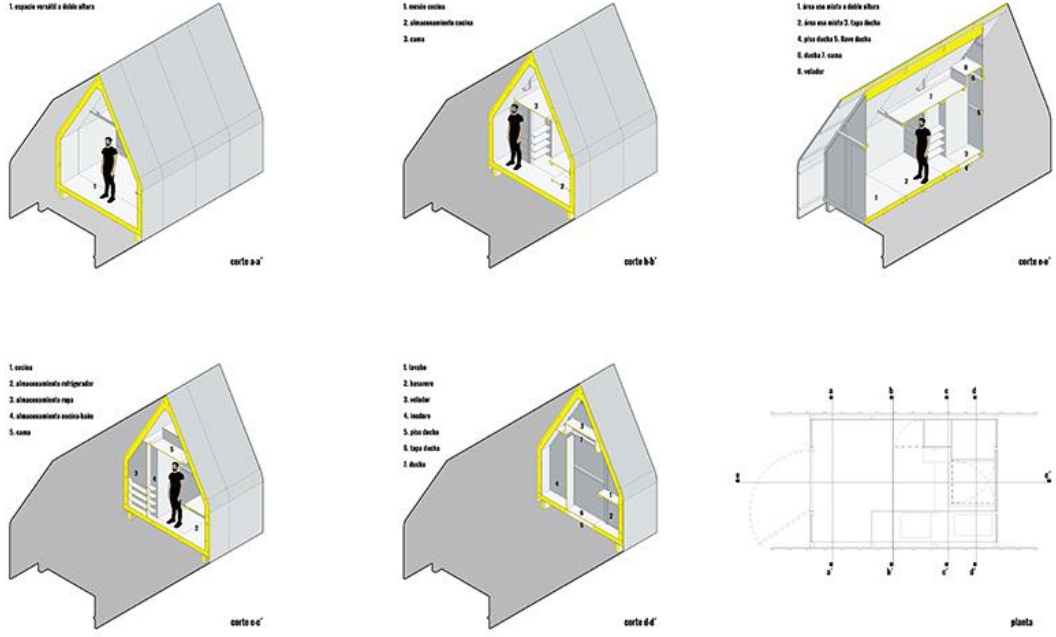

Şekil 4.122. Yapının iç mekânına ait fotoğraflar ve kesit görselleri (ArchDaily, 2019b)

Çizelge 4.60. Casa Parasito Değerlendirme Çizelgesi

I. KISIM: KÜNYE						
	Bina Adı: Casa Parasito					
	Tasarımcı: El Sindicato Architecture					
	Bulunduğu Yer: Kito, Ekvador					
	Yapım Yılı: 2019					
	Konak Yapı	Tanımlı		Tanımsız		
				X		
Uygulama Durumu	Öneri		Uygulanmış			
			X			
Yaşam Döngüsü	Geçici		Kalıcı			
	X					
Yapım Amacı: Yeni barınma olanakları yaratmak, alan kullanımına dikkat çekmek						
II.KISIM: PARAZİTLİK ÖZELLİKLERİ						
1. Arazi kullanımı var mı?	Evet		Hayır			
			X			
2. Yer değiştirebilir mi?	Evet		Hayır			
	X					
3. Özgün bir tasarım mı?	Evet		Hayır			
	X					
4. Esnek bir yapı mı?	Evet		Hayır			
	X					
5. İnsan ölçülerine uygun mu?	Evet		Hayır			
	X					
6. Montajı hızlı ve kolay mı?	Evet		Hayır			
	X					
7. Sürdürülebilir bir yapı mı?	Evet		Hayır			
	X					
III.KISIM: KONAK BAĞLAMINDA PARAZİTLİK						
8. Konak yapı ile ilişki nasıl?	Mekânsal			Strüktürel		
				X		
9. Konak yapıdan sağladığı fayda ne?	Enerji Kullanımı		Atık Kullanımı		Strüktürel Destek	
	X				X	
10. Konak yapıya eklemlenme durumu nasıl?	Cephede	Çatıda	Arada	Sarmal	İçinde	Tesisatta
		X				
11. Konak yapı ile fonksiyon olarak ilişki nasıl?	Tamamlayıcı			Farklı		
				X		
12. Konak yapı ile form olarak ilişki nasıl?	Uyumlu			Aykırı		
				X		
13. Konak yapı ile malzeme olarak ilişki nasıl?	Uyumlu			Aykırı		
				X		
14. Konak yapı ile boyut olarak ilişki nasıl?	Konaktan küçük		Konak ile aynı		Konaktan büyük	
	X					
15. Parazite ulaşım nasıl?	Konak yapının çatısından (konağın dışından)					

4.3. Konak Yapının İçine ya da Altına Eklemlenmiş Parazit Yapı Örnekleri

Parazit mimari örnekleri var olan yapıların içlerine ya da köprü, viyadük gibi kapalı alanı olmayan yapılarının altlarına eklemenebilir.

4.3.1. Redball Project

İlk olarak ABD'nin St. Louis Şehri'nde ortaya çıkan RedBall Project, ABD'li Kurt Perschke'nin tasarladığı halka açık, geçici ve gezici bir sokak sanatı eseridir. Dünyanın çeşitli şehirlerinin, çeşitli bölgelerinde sergilenmiştir. Yaklaşık 4,5 metre çapındaki bu dev kırmızı top, şehir sakinlerinin hayal gücünü zorlamak için genellikle şehrin ünlü simge yapılarının ve anıtlarının içine, altına, üstüne, cephelerine veya aralarına yerleştirilmektedir.



Şekil 4.123. Mevcut yapıların altlarına eklemelenen RedBall Project (Designboom, 2016b)



Şekil 4.124. RedBall Project'e ait farklı şehir, farklı yapı ve farklı eklemleme çeşitlerine ait fotoğraflar (*Designboom*, 2016b)

Çizelge 4.61. Redball Project Değerlendirme Çizelgesi

I. KISIM: KÜNYE						
				Bina Adı: Redball Project		
				Tasarımcı: Kurt Perschke		
				Bulunduğu Yer: Birden fazla şehir		
				Yapım Yılı: 2001 (ilk kez)		
Konak Yapı		Tanımlı	Tanımsız			
Uygulama Durumu		Öneri	Uygulanmış			
Yaşam Döngüsü		Geçici	Kalıcı			
		X				
Kaynak: <i>Designboom</i> , 2016b						
Yapım Amacı: Şehir sakinlerinin hayal gücünü zorlamak						
II.KISIM: PARAZİTLİK ÖZELLİKLERİ						
1. Arazi kullanımı var mı?	Evet			Hayır		
				X		
2. Yer değiştirebilir mi?	Evet			Hayır		
	X					
3. Özgün bir tasarım mı?	Evet			Hayır		
				X		
4. Esnek bir yapı mı?	Evet			Hayır		
	X					
5. İnsan ölçülerine uygun mu?	Evet			Hayır		
				X		
6. Montajı hızlı ve kolay mı?	Evet			Hayır		
	X					
7. Sürdürülebilir bir yapı mı?	Evet			Hayır		
				X		
III.KISIM: KONAK BAĞLAMINDA PARAZİTLİK						
8. Konak yapı ile ilişki nasıl?	Mekânsal			Strüktürel		
				X		
9. Konak yapıdan sağladığı fayda ne?	Enerji Kullanımı	Atık Kullanımı		Strüktürel Destek		
				X		
10. Konak yapıya eklenme durumu nasıl?	Cephede	Çatıda	Arada	Sarmal	İçinde	Tesisatta
	X	X	X		X	
11. Konak yapı ile fonksiyon olarak ilişki nasıl?	Tamamlayıcı			Farklı		
				X		
12. Konak yapı ile form olarak ilişki nasıl?	Uyumlu			Aykırı		
				X		
13. Konak yapı ile malzeme olarak ilişki nasıl?	Uyumlu			Aykırı		
				X		
14. Konak yapı ile boyut olarak ilişki nasıl?	Konaktan küçük		Konak ile aynı		Konaktan büyük	
	X					
15. Parazite ulaşım nasıl?	Mimari bir ürün olmadığı için ulaşım yok kabul edilmiştir.					

4.3.2. S(ch)austall

Almanya'nın Pfalz Eyaletinde bulunan S(ch)austall, Naumann Mimarlık Ofisi'nin tasarladığı küçük bir hacimdir. Birim, Haeckenhau Oteli'ne aittir. Başlarda bir sergi birimi olarak kullanılmış ama daha sonra fonksiyon değişikliğine gidilerek masaj odasına dönüştürülmüştür.



Şekil 4.125. S(ch)austall'a ait dış ve iç mekân fotoğrafları (Arqa, 2011)

S(ch)austall, 1780 yılında inşa edilen ve zamanla yıkılan küçük bir domuz ahırının restore edilmesiyle hayata geçirilen bir projedir. 2004 yılında domuz ahırının çatısı kaldırılmış ve içi tamamen boşaltılmıştır. Tarihi taş duvarlarına dokunulmadan, küçük birimin içine bir vinç yardımı ile ahşaptan başka bir hacim yerleştirilmiştir. Domuz ahırının kendine has pencere düzeni korunmuştur.

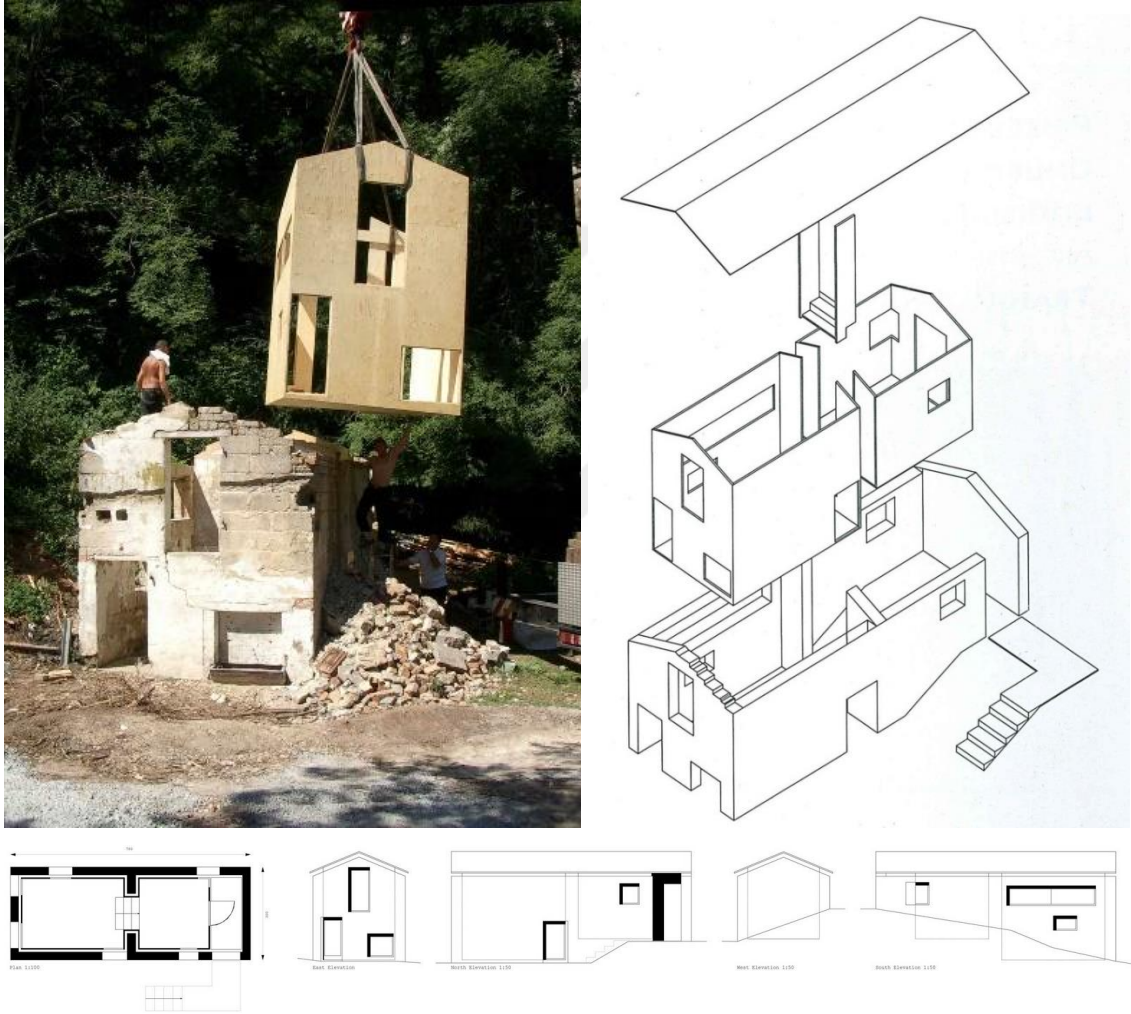

Şekil 4.126. S(ch)austall'ın vinç ile taşınması ve çizimleri (Arqa, 2011)

Çizelge 4.62. S(ch)austall Değerlendirme Çizelgesi

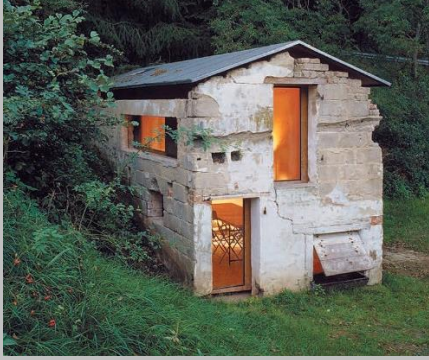
I. KISIM: KÜNYE						
	Bina Adı: S(ch)austall					
	Tasarımcı: Naumann Arc.					
	Bulunduğu Yer: Pfalz, Almanya					
	Yapım Yılı: 2004					
	Konak Yapı	Tanımlı		Tanımsız		
		X				
Uygulama Durumu	Öneri		Uygulanmış			
			X			
Yaşam Döngüsü	Geçici		Kalıcı			
			X			
Yapım Amacı: Tarihi bir yapının restore edilerek mimariye geri kazandırılması						
II.KISIM: PARAZİTLİK ÖZELLİKLERİ						
1. Arazi kullanımı var mı?	Evet			Hayır		
				X		
2. Yer değiştirebilir mi?	Evet			Hayır		
	X					
3. Özgün bir tasarım mı?	Evet			Hayır		
	X					
4. Esnek bir yapı mı?	Evet			Hayır		
	X					
5. İnsan ölçülerine uygun mu?	Evet			Hayır		
	X					
6. Montajı hızlı ve kolay mı?	Evet			Hayır		
	X					
7. Sürdürülebilir bir yapı mı?	Evet			Hayır		
	X					
III.KISIM: KONAK BAĞLAMINDA PARAZİTLİK						
8. Konak yapı ile ilişki nasıl?	Mekânsal			Strüktürel		
	X			X		
9. Konak yapıdan sağladığı fayda ne?	Enerji Kullanımı		Atık Kullanımı		Strüktürel Destek	
	X				X	
10. Konak yapıya eklenme durumu nasıl?	Cephede	Çatıda	Arada	Sarmal	İçinde	Tesisatta
					X	
11. Konak yapı ile fonksiyon olarak ilişki nasıl?	Tamamlayıcı			Farklı		
	X					
12. Konak yapı ile form olarak ilişki nasıl?	Uyumlu			Aykırı		
	X					
13. Konak yapı ile malzeme olarak ilişki nasıl?	Uyumlu			Aykırı		
				X		
14. Konak yapı ile boyut olarak ilişki nasıl?	Konaktan küçük		Konak ile aynı		Konaktan büyük	
			X			
15. Parazite ulaşım nasıl?	Konak yapının içinden					

4.3.3. Bunker Gallery

Stéphane Malka'nın tasarladığı alternatif sanat galerisi olan bu proje, parazitik bir strateji kullanarak kendisini Barbes Metro İstasyonu'nun altına yerleştirmiştir. Mimar bu projesiyle, mimarlığın bir araziye ihtiyacı olmadığını vurgulamakta ve bu amaç doğrultusunda kamu alanlarının basit çerçevesinin ötesine geçmeyi amaçlamaktadır.

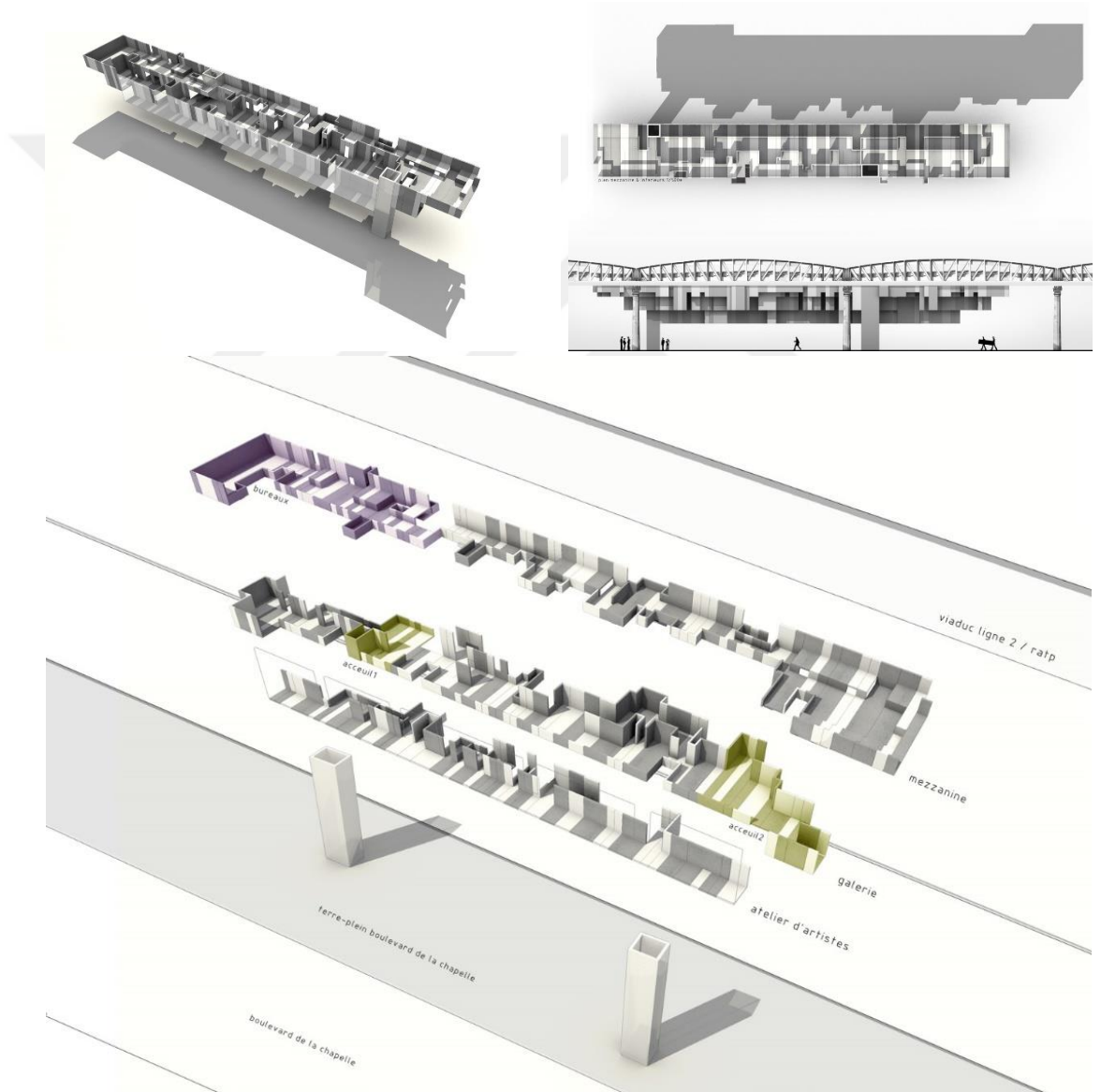

Şekil 4.127. Bunker Gallery'ye ait diyagramlar (Bldgblog, 2010)

Yapı pek çok farklı fonksiyonu içinde barındıran kompleks bir projedir. Sergi salonları, toplantı salonları, alışveriş birimleri, bürolar ve atölyeler yapı içinde bulunan başlıca fonksiyonlardır ve her fonksiyona göre farklı boyutlarda modüller kullanılmıştır. Farklı işlevde blokların hizalanması mekânsal çeşitliliği yaratırken, farklı boyutlu bloklar sayesinde de yapı bütününe dinamik bir görüntü kazandırmaktadır. Bununla birlikte, modüllerin farklı boyutta olmasından dolayı oluşan yanal açıklıklar, konak yapının altından geçen insanların modüller içindeki fonksiyonları izleyebilmesine olanak sağlamaktadır. Yapının tümü basit, kaba prekast betondan oluşturulmuştur. Her modül hem birbirlerine hem de viyadüğün kirişlerine sabitlenmiştir.



Şekil 4.128. Bunker Gallery'ye ait modellemeler ve taşıyıcı sistem görseli (Bldgblog, 2010)

Çizelge 4.63. Bunker Gallery Değerlendirme Çizelgesi

I. KISIM: KÜNYE						
 <p>Kaynak: <i>Bldgblog</i>, 2010</p>			Bina Adı: Bunker Gallery			
			Tasarımcı: Stéphane Malka			
			Bulunduğu Yer: Paris, Fransa			
			Yapım Yılı: 2009			
Konak Yapı		Tanımlı	Tanımsız			
		X				
Uygulama Durumu		Öneri	Uygulanmış			
		X				
Yaşam Döngüsü		Geçici	Kalıcı			
		X				
Yapım Amacı: Alan kullanımına dikkat çekmek, kamu alanlarının sınırlarını yıkmak						
II.KISIM: PARAZİTLİK ÖZELLİKLERİ						
1. Arazi kullanımı var mı?		Evet			Hayır	
					X	
2. Yer değiştirebilir mi?		Evet			Hayır	
		X				
3. Özgün bir tasarım mı?		Evet			Hayır	
		X				
4. Esnek bir yapı mı?		Evet			Hayır	
		X				
5. İnsan ölçülerine uygun mu?		Evet			Hayır	
		X				
6. Montajı hızlı ve kolay mı?		Evet			Hayır	
		X				
7. Sürdürülebilir bir yapı mı?		Evet			Hayır	
		X				
III.KISIM: KONAK BAĞLAMINDA PARAZİTLİK						
8. Konak yapı ile ilişki nasıl?		Mekânsal			Strüktürel	
					X	
9. Konak yapıdan sağladığı fayda ne?		Enerji Kullanımı		Atık Kullanımı		Strüktürel Destek
		X				X
10. Konak yapıya eklemlenme durumu nasıl?		Cephede	Çatıda	Arada	Sarmal	İçinde
						X
11. Konak yapı ile fonksiyon olarak ilişki nasıl?		Tamamlayıcı			Farklı	
					X	
12. Konak yapı ile form olarak ilişki nasıl?		Uyumlu			Aykırı	
					X	
13. Konak yapı ile malzeme olarak ilişki nasıl?		Uyumlu			Aykırı	
					X	
14. Konak yapı ile boyut olarak ilişki nasıl?		Konaktan küçük		Konak ile aynı		Konaktan büyük
				X		
15. Parazite ulaşım nasıl?		Konak yapının üstünden (konağın dışından)				

4.3.4. De Nieuwe Kerk Enstalasyonu

De Nieuwe Kerk, Amsterdam'da bulunan tarihi bir kilise yapısıdır. Her ne kadar kilise olarak tasarlanmış olsa da son 40 yıldır içinde sergi alanları, depolar ve bir restoran içeren bir müze yapısı olarak kullanılmaktadır.

2010 yılında tarihi yapının 600. Yaşını kutlamak için 'Kilise Gardiyanları' adında yeni bir program geliştirilmiştir. Bu programa göre tarihi müze çeşitli mimarlar, moda tasarımcıları, oyun yazarları ya da sanatçılar tarafından sırayla ikişer aylık yeni düzenlemelere tabi olacaktır. Bu düzenlemeler her sanatçının kendi tasarım diline göre, kendilerinin belirlediği tarzda olacaktır. Bu tasarımcılardan ilki Mimar Krijin de Koning'dir.

De Nieuwe Kerk Enstalasyonu, Krijin de Koning'in 'bir sanat eseri içinde bir sanat eseri' konseptiyle tasarladığı ve müzenin ortasına yerleştirdiği, yerden yükseltilmiş dikdörtgen şeklinde ahşap bir platformdur. Bu platform sayesinde tarihi yapı, hem ekstra bir kat hem de yeni bir boyut kazanmıştır.



Şekil 4.129. De Nieuwe Kerk Enstalasyonu'na ait bir görsel (Architectuur, 2010)

Ahşap platformun ortasında labirent benzeri küçük odalar bulunur. Meditasyon ve dünyevi kaygıları giderme alanı olarak tasarlanan bu küçük odalar form ve boyut olarak, kilisenin tasarım dili ve miskin havasıyla tezat oluşturmaktadır. Ayrıca bu ekstra kat kullanıcılara, kiliseyi yeni ve farklı açılardan görebilmenin yanı sıra yapının mimarisi, süslemeleri, ahşap oymaları ve vitray pencereleri gibi dünyaca ünlü iç mekan öğelerini daha yakından deneyimleme imkanı sunmaktadır. Yerden yükseltilmiş platforma ulaşım, dikdörtgenin köşelerinden müze zeminine inen merdivenlerle sağlanmaktadır.



Şekil 4.130. De Nieuwe Kerk Enstalasyonu'na ait görseller ve bir plan (Architectuur, 2010)

Çizelge 4.64. De Nieuwe Kerk Enstalasyonu Değerlendirme Çizelgesi

I. KISIM: KÜNYE						
	Bina Adı: De Nieuwe Kerk Enstalasyonu					
	Tasarımcı: Krijin de Koning					
	Bulunduğu Yer: Amsterdam, Hollanda					
	Yapım Yılı: 2010					
	Konak Yapı	Tanımlı		Tanımsız		
		X				
Uygulama Durumu	Öneri		Uygulanmış			
			X			
Yaşam Döngüsü	Geçici		Kalıcı			
	X					
Kaynak: <i>Architectuur</i> , 2010						
Yapım Amacı: Var olan eski yapıya yeni fonksiyonlar eklemek						
II.KISIM: PARAZİTLİK ÖZELLİKLERİ						
1. Arazi kullanımı var mı?	Evet			Hayır		
				X		
2. Yer değiştirebilir mi?	Evet			Hayır		
	X					
3. Özgün bir tasarım mı?	Evet			Hayır		
	X					
4. Esnek bir yapı mı?	Evet			Hayır		
	X					
5. İnsan ölçülerine uygun mu?	Evet			Hayır		
				X		
6. Montajı hızlı ve kolay mı?	Evet			Hayır		
	X					
7. Sürdürülebilir bir yapı mı?	Evet			Hayır		
	X					
III.KISIM: KONAK BAĞLAMINDA PARAZİTLİK						
8. Konak yapı ile ilişki nasıl?	Mekânsal			Strüktürel		
	X			X		
9. Konak yapıdan sağladığı fayda ne?	Enerji Kullanımı		Atık Kullanımı		Strüktürel Destek	
	X				X	
10. Konak yapıya eklenme durumu nasıl?	Cephede	Çatıda	Arada	Sarmal	İçinde	Tesisatta
					X	
11. Konak yapı ile fonksiyon olarak ilişki nasıl?	Tamamlayıcı			Farklı		
	X					
12. Konak yapı ile form olarak ilişki nasıl?	Uyumlu			Aykırı		
				X		
13. Konak yapı ile malzeme olarak ilişki nasıl?	Uyumlu			Aykırı		
				X		
14. Konak yapı ile boyut olarak ilişki nasıl?	Konaktan küçük		Konak ile aynı		Konaktan büyük	
	X					
15. Parazite ulaşım nasıl?	Konak yapının içinden					

4.3.5. Slow Up-Rising

Slow Up-Rising, İtalya'nın Kalabriya Kenti'nde düzenlenen uluslararası fikir yarışması çerçevesinde tasarlanmış ve birincilik ödülüne layık görülmüş kompleks bir fikir projesidir. Ja Studio'nun tasarladığı proje, hizmet dışı bırakılan Salerno-Reggio Kalabriya Otoyolu'nun geçtiği bir viyadüğün altına monte edilmiştir. Proje, ana kentsel düğümler arasındaki bağlantıyı kolaylaştıran ve şehirlerin genişlemesine izin veren bir dizi ekstra büyük ve modern altyapı önermektedir.

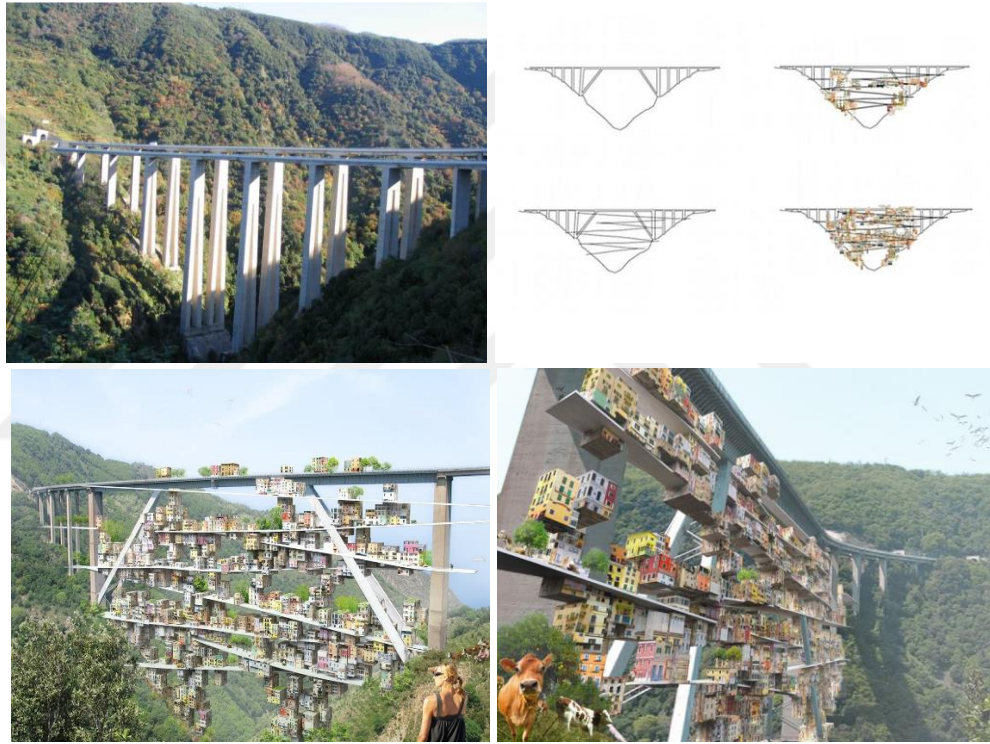

Şekil 4.131. Slow Up-Rising'e ait görseller (*Inhabitat*, 2011d)

Projede, viyadük ayakları etrafına dolanan ve viyadüğün altından geçen yolu üzerindeki otoyola bağlayan bir rampa platformu bulunmaktadır. Tasarımcılara göre zaman içinde bu bağlantı platformu, yeni bir yaşam biçiminin ortaya çıkmasına izin verecektir. Viyadük ayaklarına monte edilen bu rampa bir mahaleye dönüşecek ve konaklama birimleri bu rampa üzerinde yükselecektir. Bir zamanlar tek işlevli olan bu viyadük, yaşamla dolmaya başlayacak ve zamanla benzersiz bir habitat ve altyapı karışımına dönüşecektir.

Çizelge 4.65. Slow Up-Rising Değerlendirme Çizelgesi

I. KISIM: KÜNYE						
 <p>Kaynak: <i>Inhabitat</i>, 2011d</p>	Bina Adı: Slow Up-Rising					
	Tasarımcı: Ja Studio					
	Bulunduğu Yer: Kalabriya, İtalya					
	Yapım Yılı: 2010					
	Konak Yapı	Tanımlı		Tanımsız		
		X				
Uygulama Durumu	Öneri		Uygulanmış			
	X					
Yaşam Döngüsü	Geçici		Kalıcı			
	X					
Yapım Amacı: Alan kullanımına dikkat çekmek, yeni barınma alanları yaratmak						
II.KISIM: PARAZİTLİK ÖZELLİKLERİ						
1. Arazi kullanımı var mı?	Evet		Hayır			
			X			
2. Yer değiştirebilir mi?	Evet		Hayır			
	X					
3. Özgün bir tasarım mı?	Evet		Hayır			
	X					
4. Esnek bir yapı mı?	Evet		Hayır			
	X					
5. İnsan ölçülerine uygun mu?	Evet		Hayır			
	X					
6. Montajı hızlı ve kolay mı?	Evet		Hayır			
	X					
7. Sürdürülebilir bir yapı mı?	Evet		Hayır			
	X					
III.KISIM: KONAK BAĞLAMINDA PARAZİTLİK						
8. Konak yapı ile ilişki nasıl?	Mekânsal			Strüktürel		
				X		
9. Konak yapıdan sağladığı fayda ne?	Enerji Kullanımı		Atık Kullanımı		Strüktürel Destek	
					X	
10. Konak yapıya eklenme durumu nasıl?	Cephede	Çatıda	Arada	Sarmal	İçinde	Tesisatta
					X	
11. Konak yapı ile fonksiyon olarak ilişki nasıl?	Tamamlayıcı			Farklı		
				X		
12. Konak yapı ile form olarak ilişki nasıl?	Uyumlu			Aykırı		
				X		
13. Konak yapı ile malzeme olarak ilişki nasıl?	Uyumlu			Aykırı		
				X		
14. Konak yapı ile boyut olarak ilişki nasıl?	Konaktan küçük		Konak ile aynı		Konaktan büyük	
			X			
15. Parazite ulaşım nasıl?	Konak yapının altından ve üstünden (konağın dışından)					

4.3.6. Hidden Studio

Fernando Abellanas, geçici bir müdahale olarak değerlendirdiği parazit stüdyosunu, İspanya'nın Valensiye Şehri'nde işlek bir köprü'nün altına gizli olarak kurmuştur. Abellanas'a göre bu illegal stüdyo, birisi onu farkedip malzemeleri çalmaya karar verene veya yetkililer onu kaldırına kadar yerinde duracaktır. Stüdyo, orman gibi ağaçlık alanlarda ya da kırsal alanlarda değil de, yoğun bir trafiğin olduğu köprü'nün hemen altında, şehrin gürültüsünden kaçmak için kullanılan bir kabin olarak tasarlanmıştır.

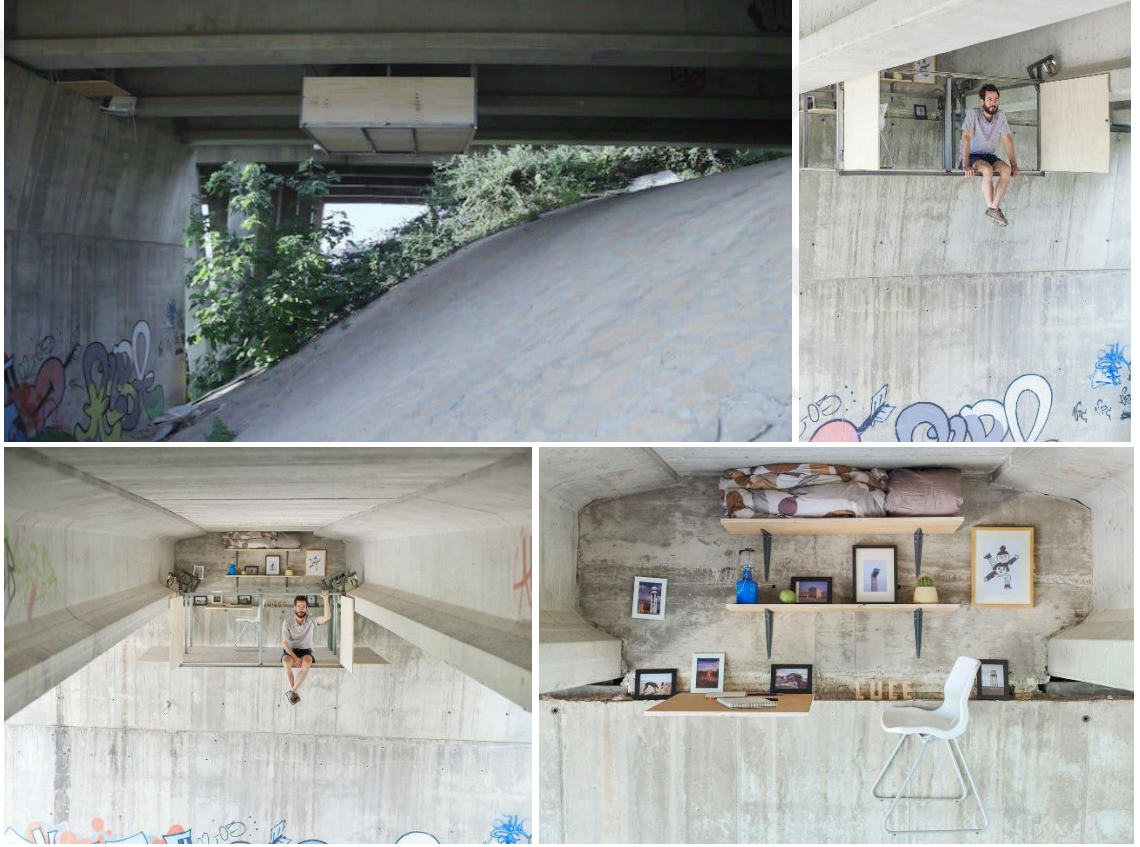

Şekil 4.132. Hidden Studio'ya ait görseller (Dezeen, 2017b)

Metal bir çerçeve ve ahşap panellerden oluşan yapı, ahşap raflar ve bir plastik sandalye ile donatılmıştır. Tüm bu donatılar köprü duvarına sabitlenmiştir. Yapı içindeki bu raflar hem çalışma alanı hem de depolama alanı olarak kullanılmaktadır. Yapının yan duvarları ahşap panellerle kaplıdır ve menteşeler sayesinde açılıp

kapanabilmektedir. Lebrel adı altında mobilya ve aydınlatma tasarlayan Abellanas, sadece iki hafta içinde küçük, ahşap ve metal çerçeveli ofisini monte etmeyi başarmıştır.



Şekil 4.133. Hidden Studio'nun hareket sistemine ait görseller (Dezeen, 2017b)

Stüdyo, köprü'nün altındaki çıkıntılara hareket etmesini sağlayan tekerlekli bir mekanizma ile tutunmaktadır. Stüdyonun hareket ettirilmesi bir el krankı ve bir dizi ray ile sağlanmaktadır. Yapıya ulaşım bu hareket kabiliyeti sayesinde olmaktadır.

Çizelge 4.66. Hidden Studio Değerlendirme Çizelgesi

I. KISIM: KÜNYE						
	Bina Adı: Hidden Studio					
	Tasarımcı: Fernando Abellanas					
	Bulunduğu Yer: Valensiya, İspanya					
	Yapım Yılı: 2015					
	Konak Yapı	Tanımlı		Tanımsız		
		X				
Uygulama Durumu	Öneri		Uygulanmış			
			X			
Yaşam Döngüsü	Geçici		Kalıcı			
	X					
Yapım Amacı: Alan kullanımına dikkat çekmek, yeni ofis alanları yaratmak						
II.KISIM: PARAZİTLİK ÖZELLİKLERİ						
1. Arazi kullanımı var mı?	Evet		Hayır			
			X			
2. Yer değiştirebilir mi?	Evet		Hayır			
	X					
3. Özgün bir tasarım mı?	Evet		Hayır			
	X					
4. Esnek bir yapı mı?	Evet		Hayır			
	X					
5. İnsan ölçülerine uygun mu?	Evet		Hayır			
	X					
6. Montajı hızlı ve kolay mı?	Evet		Hayır			
	X					
7. Sürdürülebilir bir yapı mı?	Evet		Hayır			
	X					
III.KISIM: KONAK BAĞLAMINDA PARAZİTLİK						
8. Konak yapı ile ilişki nasıl?	Mekânsal			Strüktürel		
				X		
9. Konak yapıdan sağladığı fayda ne?	Enerji Kullanımı		Atık Kullanımı		Strüktürel Destek	
					X	
10. Konak yapıya eklemleme durumu nasıl?	Cephede	Çatıda	Arada	Sarmal	İçinde	Tesisatta
					X	
11. Konak yapı ile fonksiyon olarak ilişki nasıl?	Tamamlayıcı			Farklı		
				X		
12. Konak yapı ile form olarak ilişki nasıl?	Uyumlu			Aykırı		
	X					
13. Konak yapı ile malzeme olarak ilişki nasıl?	Uyumlu			Aykırı		
				X		
14. Konak yapı ile boyut olarak ilişki nasıl?	Konaktan küçük		Konak ile aynı		Konaktan büyük	
	X					
15. Parazite ulaşım nasıl?	Konak yapının altından (konağın dışından)					

4.3.7. Light House

Light House, başta Bangkok'un kent merkezinde olmak üzere herhangi bir metropolde yaşayan insanlar için tasarlanan, tek kişilik bir konut modülüdür. All(zone) Mimarlık Ofisi'nin tasarladığı bu modül, sürekli değişen sosyal ve ekonomik durumlarla birlikte, bir kişinin ev sahibi olabilmek için hayatı boyunca birikim yapması gerekliliğini ortadan kaldırmayı amaçlamaktadır. Daha çok göçebe yaşam tarzı benimseyen kişilere yönelik tasarlanan yapı, şehrin göbeğinde boş kalmış, ekonomik nedenlerden dolayı yarım kalmış ya da eski tesisat sistemleri yüzünden terk edilmiş yüksek katlı modern binaları değerlendirip, bu binaları kendi için zemin olarak kullanmayı hedeflemektedir.



Şekil 4.134. Light House'a ait modellemeler (*Designboom*, 2015)

Toplam 11 metrekarelik alana sahip olan açık planlı yapıda çalışma alanı, duvarları bükülmüş kumaştan yapılmış dolaplı bir soyunma alanı ve uyuma alanı bulunmaktadır. Uyuma alanının üstü polyester kumaştan yapılmış bir cibinlikle kaplanmıştır.

Yapı, göçebeliği ana tasarım kriterlerinden biri olarak kullanmıştır. Bu nedenle olası yer değişimlerinde hızlıca sökülüp-takılabilir, hafif ve katlanabilir yapısı sayesinde de istenilen konuma götürülebilmektedir. Hazır polietilen kaplamalı ızgara metal çerçeve yapının ana taşıyıcısı olduğu gibi duvarlarını da oluşturmaktadır. Naylon ağlar, polyeterter kumaşlar, polikarbonat levhalar, plastik lamine kontrplaklar yapıyı oluşturan diğer elemanlardır.



Şekil 4.135. Light House'a ait iç ve dış mekân görselleri (*Designboom*, 2015)

Çizelge 4.67. Light House Değerlendirme Çizelgesi

I. KISIM: KÜNYE						
	Bina Adı: Light House					
	Tasarımcı: All(zone)					
	Bulunduğu Yer: Bangkok, Tayland					
	Yapım Yılı: 2015					
	Konak Yapı	Tanımlı	Tanımsız			
		X				
Uygulama Durumu	Öneri	Uygulanmış				
		X				
Yaşam Döngüsü	Geçici	Kalıcı				
	X					
Yapım Amacı: Küresel emlak piyasasına tepki göstermek, yeni barınma olanakları yaratmak						
II.KISIM: PARAZİTLİK ÖZELLİKLERİ						
1. Arazi kullanımı var mı?	Evet			Hayır		
				X		
2. Yer değiştirebilir mi?	Evet			Hayır		
	X					
3. Özgün bir tasarım mı?	Evet			Hayır		
	X					
4. Esnek bir yapı mı?	Evet			Hayır		
	X					
5. İnsan ölçülerine uygun mu?	Evet			Hayır		
	X					
6. Montajı hızlı ve kolay mı?	Evet			Hayır		
	X					
7. Sürdürülebilir bir yapı mı?	Evet			Hayır		
	X					
III.KISIM: KONAK BAĞLAMINDA PARAZİTLİK						
8. Konak yapı ile ilişki nasıl?	Mekânsal			Strüktürel		
	X			X		
9. Konak yapıdan sağladığı fayda ne?	Enerji Kullanımı	Atık Kullanımı		Strüktürel Destek		
	X			X		
10. Konak yapıya eklenme durumu nasıl?	Cephede	Çatıda	Arada	Sarmal	İçinde	Tesisatta
					X	
11. Konak yapı ile fonksiyon olarak ilişki nasıl?	Tamamlayıcı			Farklı		
				X		
12. Konak yapı ile form olarak ilişki nasıl?	Uyumlu			Aykırı		
	X					
13. Konak yapı ile malzeme olarak ilişki nasıl?	Uyumlu			Aykırı		
				X		
14. Konak yapı ile boyut olarak ilişki nasıl?	Konaktan küçük		Konak ile aynı		Konaktan büyük	
	X					
15. Parazite ulaşım nasıl?	Konak yapının içinden					

4.3.8. Tube Innsbruck

Numen/For Use Tasarım Ofisi'nin Avusturya'nın Innsbruck Şehri'nde bulunan Adambräu Bira Fabrikası'nın içine monte ettiği Tube Innsbruck, güvenlik ağlarından yapılmış yatayda ve düşeyde çalışan bir sirkülasyon yapısıdır.



Şekil 4.136. Tube Innsbruck'a ait görseller (Dezeen, 2015c)

Ek, çarpınan bir kırkayağa benzeyen formuyla dallanıp budaklanmış ağ tünellerinden oluşmaktadır. Tüneller kullanıcılara, zeminden başlayan ve fabrikanın içinde rahatça gezinebilmelerini sağlayan farklı rotalar sunmaktadır. Bu rotalar mevcut yapının kolonları ve döşemeleri etrafında şekillenip diğer odalara ve katlara ulaşımı sağlamaktadır. Yapının birinci işlevi ulaşım gibi görünse de, asıl tasarım amacı kullanıcıların, var olan binayı yeni ve farklı bakış açılarıyla deneyimleyebilmelerini sağlamaktır. Ağlardan oluşan hacim delikli yapısı sayesinde, kullanıcıların tüp içindeyken bile etrafı rahatça görmelerine izin vermektedir.

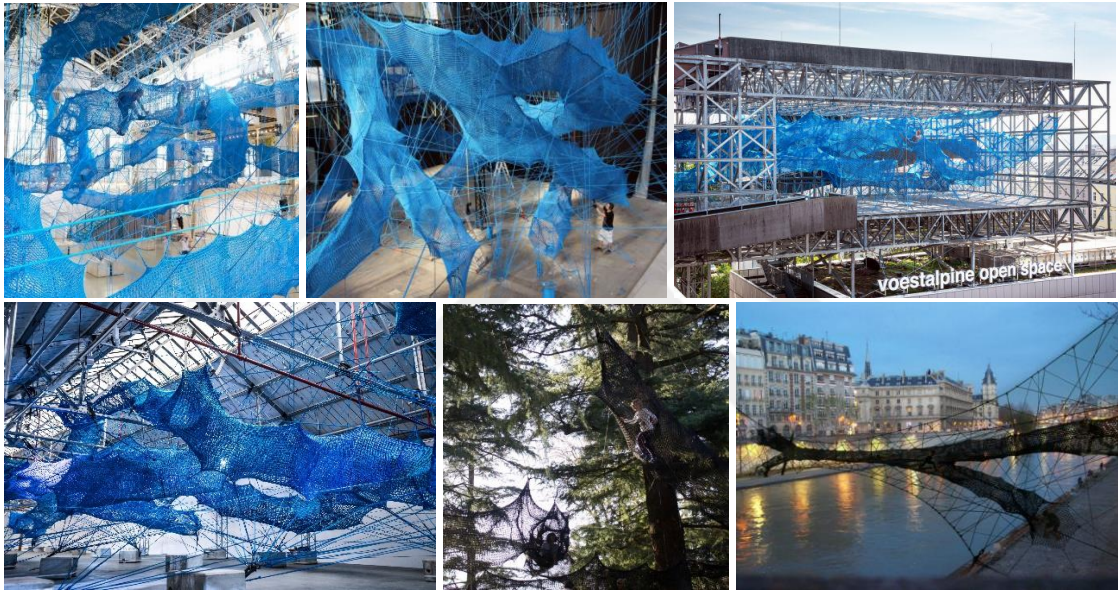

Şekil 4.137. Sırasıyla Bratislava, Köln, Linz, Londra, Merano ve Paris'te uygulanmış Tube'a ait görseller (Dezeen, 2015c)

Yapıyı oluşturmak için kullanılan malzemeler arasında yapışkan bantlar, ipler ve kumaş parçaları bulunmaktadır. Yapısı gereği esnek olan hacim, taşınabilir ve farklı binalara uygulandığında farklı mekansal parametreler oluşturur.

Tasarımcılar, Innsbruck'ta tasarladıkları bu tasarımlarının farklı parametrelerde ve renklerde olan benzerlerini Bratislava, Köln, Linz, Londra, Merano ve Paris gibi farklı şehirlerde de uygulamışlardır.

Çizelge 4.68. Tube Innsbruck Değerlendirme Çizelgesi

I. KISIM: KÜNYE						
	Bina Adı: Tube Innsbruck					
	Tasarımcı: Numen/For Use					
	Bulunduğu Yer: Innsbruck, Avusturya					
	Yapım Yılı: 2019					
	Konak Yapı	Tanımlı		Tanımsız		
			X			
Uygulama Durumu	Öneri		Uygulanmış			
			X			
Yaşam Döngüsü	Geçici		Kalıcı			
	X					
Yapım Amacı: Var olan yapıya yeni fonksiyonlar eklemek						
II.KISIM: PARAZİTLİK ÖZELLİKLERİ						
1. Arazi kullanımı var mı?	Evet			Hayır		
				X		
2. Yer değiştirebilir mi?	Evet			Hayır		
	X					
3. Özgün bir tasarım mı?	Evet			Hayır		
	X					
4. Esnek bir yapı mı?	Evet			Hayır		
	X					
5. İnsan ölçülerine uygun mu?	Evet			Hayır		
	X					
6. Montajı hızlı ve kolay mı?	Evet			Hayır		
	X					
7. Sürdürülebilir bir yapı mı?	Evet			Hayır		
	X					
III.KISIM: KONAK BAĞLAMINDA PARAZİTLİK						
8. Konak yapı ile ilişki nasıl?	Mekânsal			Strüktürel		
	X			X		
9. Konak yapıdan sağladığı fayda ne?	Enerji Kullanımı		Atık Kullanımı		Strüktürel Destek	
					X	
10. Konak yapıya eklenme durumu nasıl?	Cephede	Çatıda	Arada	Sarmal	İçinde	Tesisatta
					X	
11. Konak yapı ile fonksiyon olarak ilişki nasıl?	Tamamlayıcı			Farklı		
	X					
12. Konak yapı ile form olarak ilişki nasıl?	Uyumlu			Aykırı		
				X		
13. Konak yapı ile malzeme olarak ilişki nasıl?	Uyumlu			Aykırı		
				X		
14. Konak yapı ile boyut olarak ilişki nasıl?	Konaktan küçük		Konak ile aynı		Konaktan büyük	
	X					
15. Parazite ulaşım nasıl?	Konak yapının içinden					

4.3.9. Brückenbunker

Brückenbunker, Ramiro Carro ve Lucas Ibarra tarafından 20. yüzyılın başlarından kalma Elsensteg Köprüsü'nün boşluklarına monte edilmiş bir oturma/dinlenme alanıdır. Landwehr Kanalı'nın üzerinde bulunan bu köprü gençlerin buluşma noktasıdır ve tasarımcıların amacı bu köprüyü ekledikleri yeni fonksiyonlar ile daha canlı bir hale getirmektir. Oturma, dinlenme ve uzanma fonksiyonlarına cevap verebilen ek, köprü ayaklarının boşluklarına yerleştirilmiştir ve yapının tamamı geri dönüştürülmüş ahşap kullanılarak inşa edilmiştir.



Şekil 4.138. Brückenbunker'e ait oluşum şeması ve görseller (ArchDaily, 2020a)

Çizelge 4.69. Brückenbunker Değerlendirme Çizelgesi

I. KISIM: KÜNYE						
 <p>Kaynak: ArchDaily, 2020a</p>			Bina Adı: Brückenbunker			
			Tasarımcı: Ramiro Carro, Lucas Ibarra			
			Bulunduğu Yer: Berlin, Almanya			
			Yapım Yılı: 2019			
Konak Yapı		Tanımlı	Tanımsız			
		X				
Uygulama Durumu		Öneri	Uygulanmış			
			X			
Yaşam Döngüsü		Geçici	Kalıcı			
		X				
Yapım Amacı: Konak yapıyı daha canlı hale getirmek						
II.KISIM: PARAZİTLİK ÖZELLİKLERİ						
1. Arazi kullanımı var mı?	Evet			Hayır		
				X		
2. Yer değiştirebilir mi?	Evet			Hayır		
	X					
3. Özgün bir tasarım mı?	Evet			Hayır		
	X					
4. Esnek bir yapı mı?	Evet			Hayır		
	X					
5. İnsan ölçülerine uygun mu?	Evet			Hayır		
	X					
6. Montajı hızlı ve kolay mı?	Evet			Hayır		
	X					
7. Sürdürülebilir bir yapı mı?	Evet			Hayır		
	X					
III.KISIM: KONAK BAĞLAMINDA PARAZİTLİK						
8. Konak yapı ile ilişki nasıl?	Mekânsal			Strüktürel		
	X			X		
9. Konak yapıdan sağladığı fayda ne?	Enerji Kullanımı	Atık Kullanımı	Strüktürel Destek			
			X			
10. Konak yapıya eklenme durumu nasıl?	Cephede	Çatıda	Arada	Sarmal	İçinde	Tesisatta
					X	
11. Konak yapı ile fonksiyon olarak ilişki nasıl?	Tamamlayıcı			Farklı		
				X		
12. Konak yapı ile form olarak ilişki nasıl?	Uyumlu			Aykırı		
	X					
13. Konak yapı ile malzeme olarak ilişki nasıl?	Uyumlu			Aykırı		
				X		
14. Konak yapı ile boyut olarak ilişki nasıl?	Konaktan küçük		Konak ile aynı		Konaktan büyük	
	X					
15. Parazite ulaşım nasıl?	Konak yapının altından (konağın dışından)					

4.4. Konak Yapıların Arasına Eklemlenmiş Parazit Yapı Örnekleri

Parazit mimari örnekleri birden çok konak yapının arasına eklemlenebilir. Bu eklemlenmeler konak yapıların cephelerine ya da çatılarına olabilir ve parazit, konak yapıların arasındaki boşluğun zeminde kullanımını engellemez.

4.4.1. Bridge of Aspiration

Ocak 2003'te, Londra'daki Royal Ballet Upper School, Covent Garden'daki Royal Opera House'un bitişiğindeki Floral Street'te yeni inşa edilmiş bir stüdyo kompleksine taşındı. Wilkinson Eyre Mimarlık Ofisi'nin tasarladığı Bridge of Aspiration bu yeni stüdyo kompleksi (bale okulu) ile opera binasını birbirine bağlayan bir köprüdür.



Şekil 4.139. Bridge of Aspiration'a ait fotoğraflar (*Architectuul*, 2008)

Wilkinson Eyre Mimarlık Ofisi, köprü tasarımının çıkış noktasını -baleden yola çıkarak dansın akışkanlığını ve zarafetini çağrıştıran- 'hareket' olarak belirlemiş. Baleye ait bu narin hareketler, köprü yolunun üzerini saran eşit aralıklarla dizilmiş bir dizi kare çerçevenin gitgide ve eşit oranlarda artan açıyla döndürülmesiyle oluşturulan bir üst örtü sayesinde tasarıma aktarılmıştır.

Yapının omurga kirişi paslanmaz çelikten yapılırken, portalı oluşturan aralıklı kare çerçeveler alüminyumdan yapılmıştır. Toplamda 23 kare çerçevenin kullanıldığı köprüde, çerçeve aralıklarında cam kullanılarak daha hafif bir görüntü elde edilmiştir. Prefabrik olarak üretilen yapı, 2 saat gibi kısa bir süre içinde kurulmuştur.

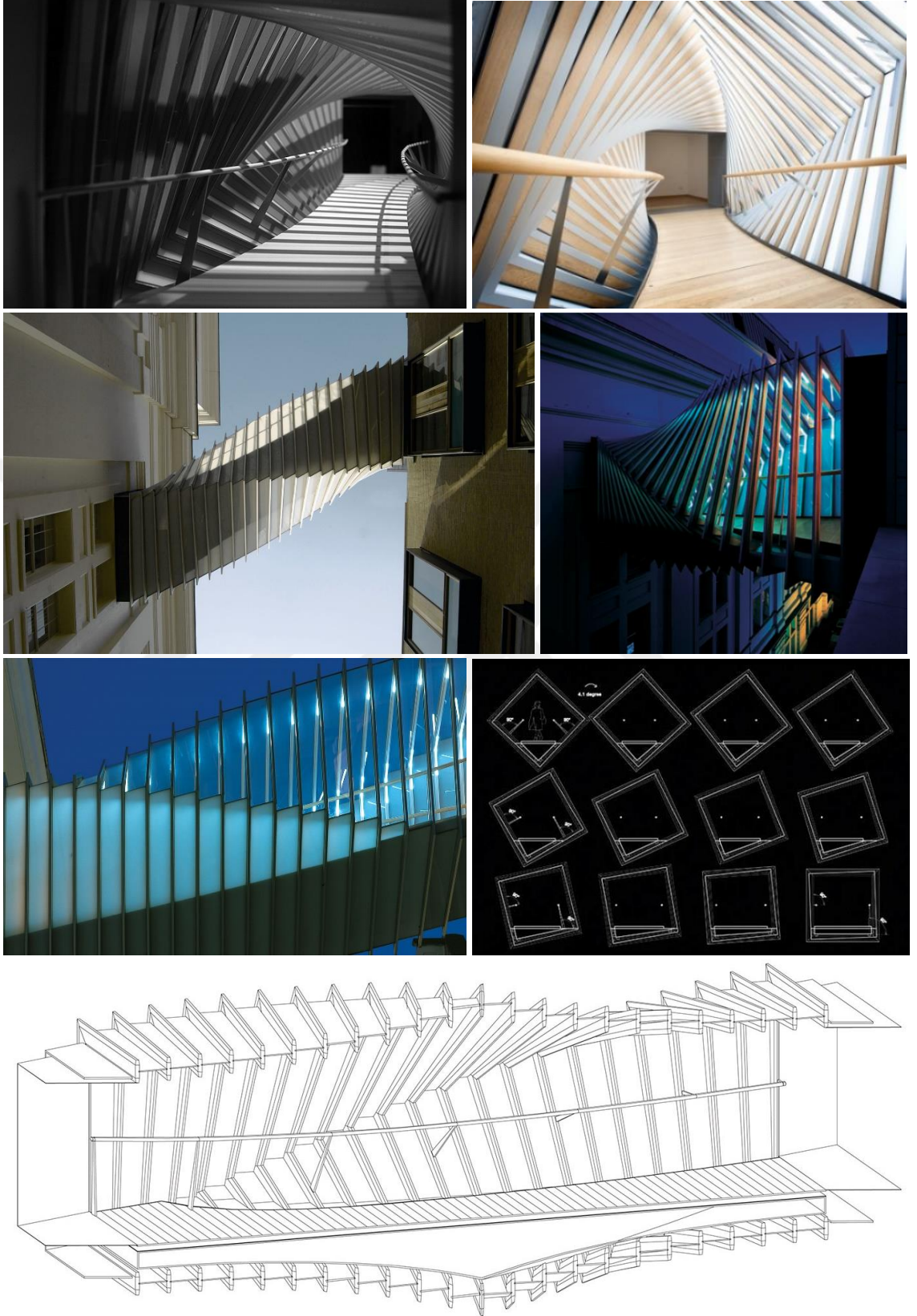

Şekil 4.140. Bridge of Aspiration'a ait iç-dış mekân fotoğrafları, yapıyı oluşturan kare çerçevelerin çizimleri ve bir perspektif kesit (Architectuul, 2008)

Çizelge 4.70. Bridge of Aspiration Değerlendirme Çizelgesi

I. KISIM: KÜNYE						
	Bina Adı: Bridge of Aspiration					
	Tasarımcı: Wilkinson Eyre					
	Bulunduğu Yer: Londra, İngiltere					
	Yapım Yılı: 2003					
	Konak Yapı	Tanımlı		Tanımsız		
	X					
Uygulama Durumu	Öneri		Uygulanmış			
			X			
Yaşam Döngüsü	Geçici		Kalıcı			
			X			
Kaynak: Architectuur, 2008						
Yapım Amacı: Mevcut iki yapıyı birbirine bağlamak						
II.KISIM: PARAZİTLİK ÖZELLİKLERİ						
1. Arazi kullanımı var mı?	Evet			Hayır		
				X		
2. Yer değiştirebilir mi?	Evet			Hayır		
				X		
3. Özgün bir tasarım mı?	Evet			Hayır		
	X					
4. Esnek bir yapı mı?	Evet			Hayır		
				X		
5. İnsan ölçülerine uygun mu?	Evet			Hayır		
	X					
6. Montajı hızlı ve kolay mı?	Evet			Hayır		
	X					
7. Sürdürülebilir bir yapı mı?	Evet			Hayır		
	X					
III.KISIM: KONAK BAĞLAMINDA PARAZİTLİK						
8. Konak yapı ile ilişki nasıl?	Mekânsal			Strüktürel		
	X			X		
9. Konak yapıdan sağladığı fayda ne?	Enerji Kullanımı	Atık Kullanımı	Strüktürel Destek			
	X		X			
10. Konak yapıya eklemlenme durumu nasıl?	Cephede	Çatıda	Arada	Sarmal	İçinde	Tesisatta
			X			
11. Konak yapı ile fonksiyon olarak ilişki nasıl?	Tamamlayıcı			Farklı		
	X					
12. Konak yapı ile form olarak ilişki nasıl?	Uyumlu			Aykırı		
				X		
13. Konak yapı ile malzeme olarak ilişki nasıl?	Uyumlu			Aykırı		
				X		
14. Konak yapı ile boyut olarak ilişki nasıl?	Konaktan küçük		Konak ile aynı		Konaktan büyük	
	X					
15. Parazite ulaşım nasıl?	Konak yapıların içinden					

4.4.2. Legal/Illegal

2004'te Manuel Herz Mimarlık Ofisi'nin tasarladığı Legal/Illegal, Köln'ün Baventhal Banliyösü'nde bulunan bodrum da dahil altı katlı bir konut projesidir. Tarihi bir çevrede uygulanan yapı; 5,50 metre genişliğinde ve 25 metre derinliğindeki bir alana oturmakta ve formu, rengi ve karakteriyle belediye tarafından uygulanan yönetmeliklere dikkat çekmeyi amaçlamaktadır.

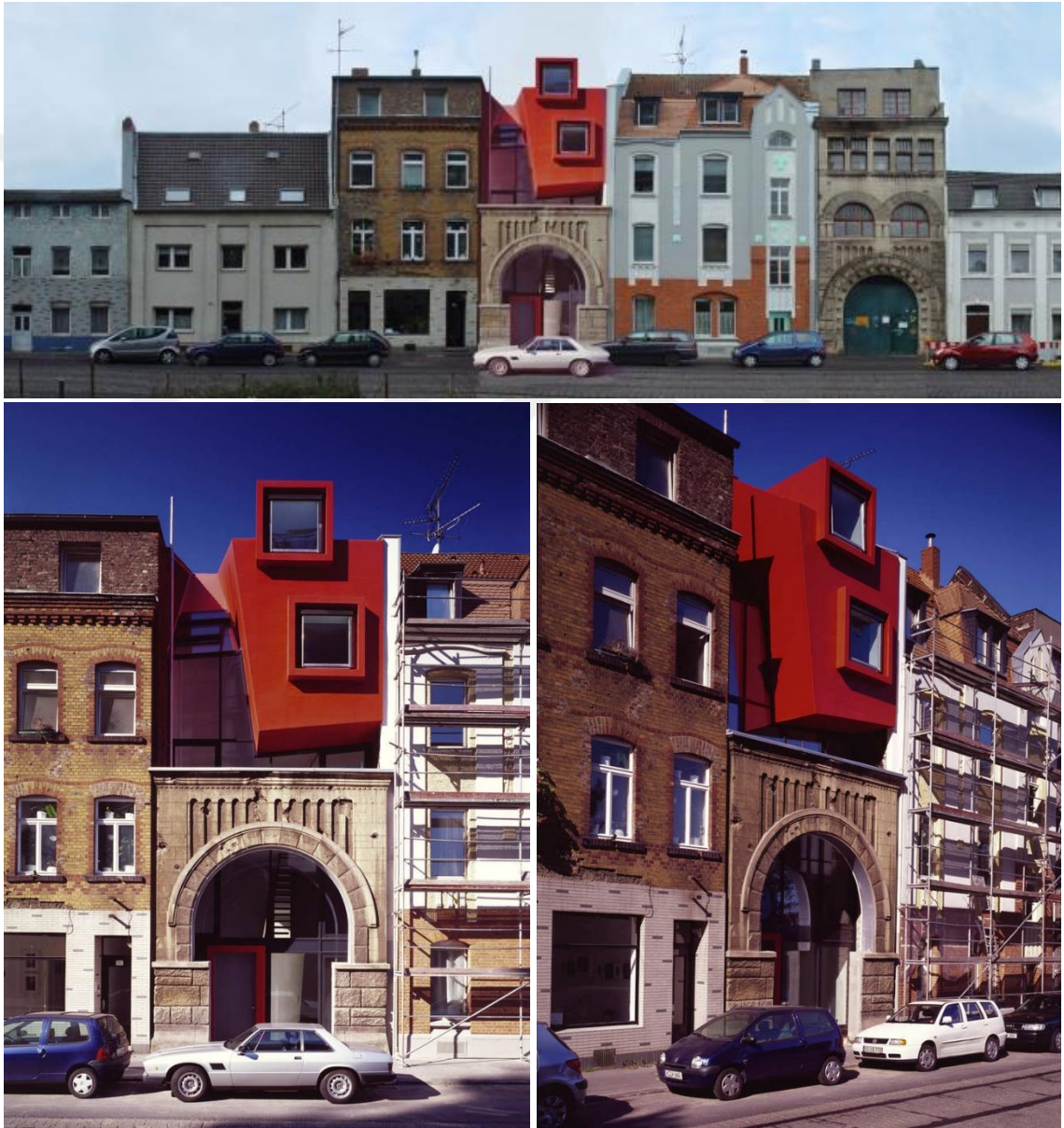

Şekil 4.141. Legal/Illegal 'e ait görseller (ArchDaily, 2011d)

Tarihi bir bahçe duvarının arkasına saklanan hacim, bu duvardan bir metre geriden başlayarak belediyenin belirlediği bina sınırına tepki göstermektedir. Duvarın arkasında kalan bina cephesi (yapının zeminden itibaren ilk üç katı), tarihe saygı göstermek amacıyla şeffaf olarak tasarlanmıştır. Arsanın arka kısmında, imar planına göre tüm alanı kapsayan tam bir yapılaşmaya izin verilmediğinden, her katta teras alanları bırakılarak, hacimde boşluklar yaratılmıştır.

Yapının 3., 4. ve 5. katları yasalara meydan okuyan bölümdür. İlk iki katta arsa alanı maksimum düzeyde kullanılırken, bu katlarda kullanılan alan yarıya indirilmiştir. Bunun nedeni belediye yönetmeliğinde belirlenen emsal alanı sınırlamalarıdır. Bu nedenle, bu katlarda form ile oynayarak var olan yasaları eleştirme yoluna gidilmiştir. Hacmin ana kütleleri belediye bina hattını geçerek tarihi duvarın üzerinden sokağa taşmaktadır. Bu katlardaki tek bir dış duvar bile düz değildir ve mimarideki yapı elemanlarının (duvar, çatı ve zemin) arasındaki ayırım ortadan kaldırılmıştır. Yasa ve yönetmelikleri zorlasa da hepsine uyan 'yasal' yapı, bu amorf formu, formdan fırlayan pencereleri ve kırmızı rengi ile bölgenin yasa ve yönetmeliklerine saygısız kabul edildiği için 'yasadışı'dır.

Mimar tasarımda, kanundaki boşlukları kullanmaya çalışan bir yaklaşım yerine, idareyi açıktan açığa eleştiren bir yaklaşım seçmiştir. Böylece proje, planlama düzenlemelerinin fazlalığının saçmalıklarını ortaya çıkarmaya çalışmaktadır.

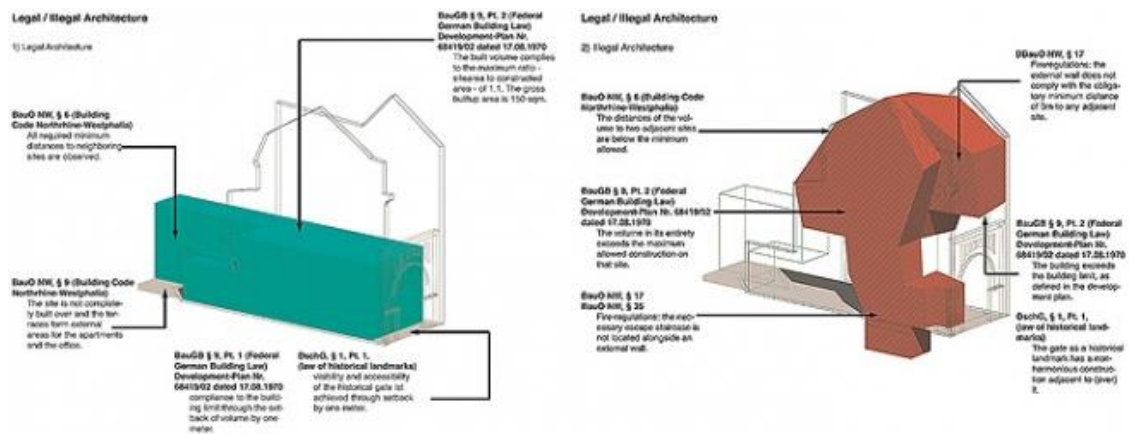

Şekil 4.142. Legal/Illegal'e ait tasarım kararları (ArchDaily, 2011d)

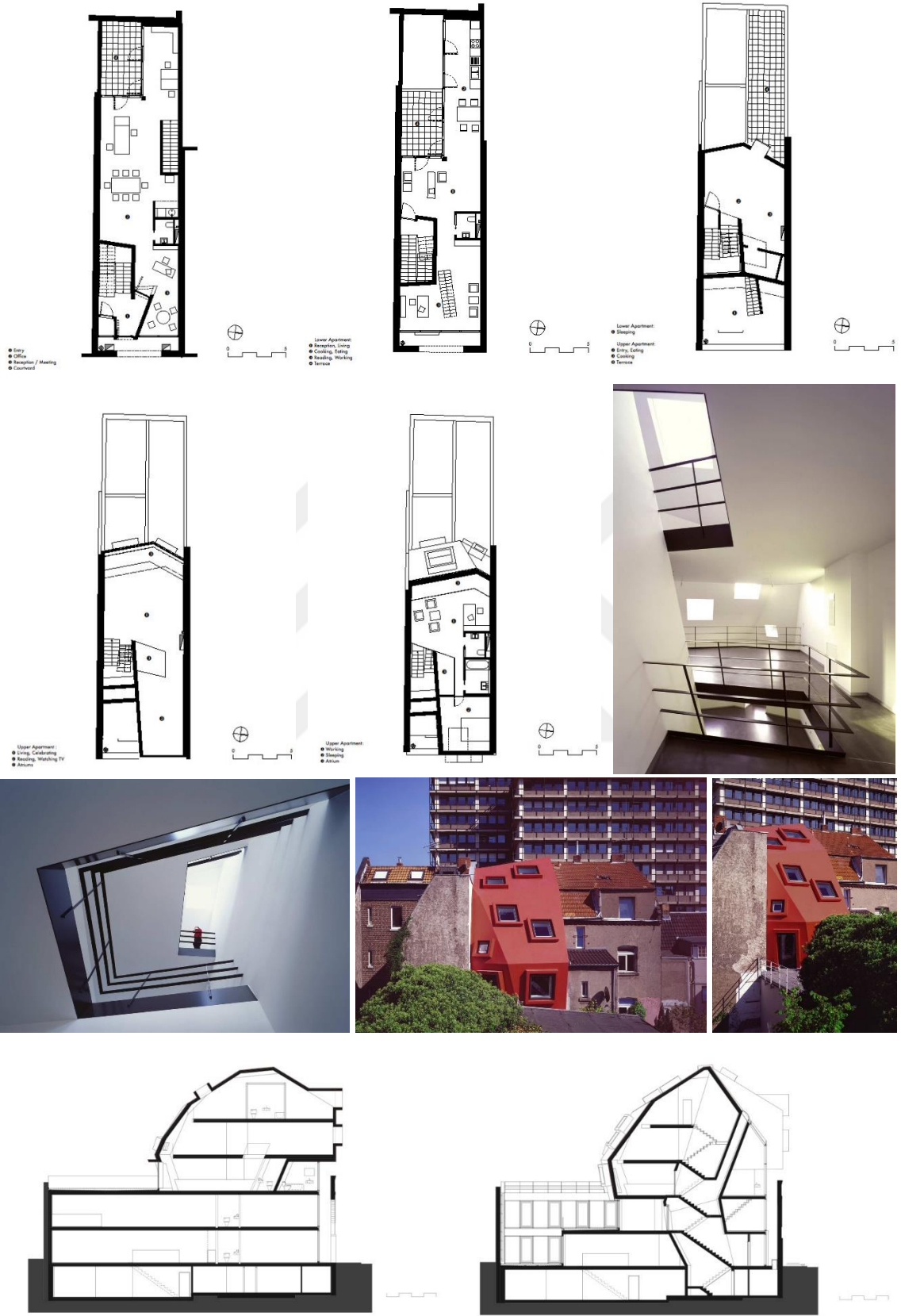

Şekil 4.143. Legal/Illegal'e ait kat planları, iç-dış mekân fotoğrafları ve kesitler (ArchDaily, 2011d)

Çizelge 4.71. Legal/Illegal Değerlendirme Çizelgesi

I. KISIM: KÜNYE						
	Bina Adı: Legal/Illegal					
	Tasarımcı: Manuel Herz					
	Bulunduğu Yer: Köln, Almanya					
	Yapım Yılı: 2004					
	Konak Yapı	Tanımlı		Tanımsız		
		X				
Uygulama Durumu	Öneri		Uygulanmış			
			X			
Yaşam Döngüsü	Geçici		Kalıcı			
			X			
Yapım Amacı: Müşteriler için yeni bir konut yapısı tasarlamak						
II.KISIM: PARAZİTLİK ÖZELLİKLERİ						
1. Arazi kullanımı var mı?	Evet		Hayır			
	X					
2. Yer değiştirebilir mi?	Evet		Hayır			
			X			
3. Özgün bir tasarım mı?	Evet		Hayır			
	X					
4. Esnek bir yapı mı?	Evet		Hayır			
			X			
5. İnsan ölçülerine uygun mu?	Evet		Hayır			
			X			
6. Montajı hızlı ve kolay mı?	Evet		Hayır			
			X			
7. Sürdürülebilir bir yapı mı?	Evet		Hayır			
			X			
III.KISIM: KONAK BAĞLAMINDA PARAZİTLİK						
8. Konak yapı ile ilişki nasıl?	Mekânsal			Strüktürel		
9. Konak yapıdan sağladığı fayda ne?	Enerji Kullanımı		Atık Kullanımı		Strüktürel Destek	
10. Konak yapıya eklenme durumu nasıl?	Cephede	Çatıda	Arada	Sarmal	İçinde	Tesisatta
			X			
11. Konak yapı ile fonksiyon olarak ilişki nasıl?	Tamamlayıcı			Farklı		
				X		
12. Konak yapı ile form olarak ilişki nasıl?	Uyumlu			Aykırı		
				X		
13. Konak yapı ile malzeme olarak ilişki nasıl?	Uyumlu			Aykırı		
				X		
14. Konak yapı ile boyut olarak ilişki nasıl?	Konaktan küçük		Konak ile aynı		Konaktan büyük	
			X			
15. Parazite ulaşım nasıl?	Konak yapıların dışından					

4.4.3. Sliver House

Londra'nın batısında yer alan Sliver House, Boyarsky Murphy Mimarlık tarafından tasarlanan bir konut projesidir. Daha önceleri bir ahırın bulunduğu, ön cephesi 3 metreden daha dar ve en geniş yeri 7,5 metre olan üçgen benzeri bir araziye oturan yapı, iki Viktorya Dönemi konut yapısının arasına sıkıştırılmıştır.



Şekil 4.144. Sliver House'a ait ön (giriş) ve arka cephe fotoğrafları (*Inhabitat*, 2014b)

Projeyi şekillendiren iki nokta bulunmaktadır; kısıtlı alanda maksimum ışık almak ve komşu binalara karşı mahremiyet sağlamak. Bu sebeple tasarımcılar basit bir iç düzen yaratarak, ışığın her alana nüfuz etmesini sağlamayı amaçlamışlar.

Bir katı bodrum olmak üzere toplam 4 kattan oluşan yapının en alt katında bir mutfak ve yemek odası bulunmaktadır. Zemin kat yaşam alanının bulunduğu alandır ve binanın arkasında bulunan kapalı bir terasa açılmaktadır. Terasın zemininde bulunan pencere sayesinde, bodrum kattaki mutfak ve yemek alanına güneş ışığı ulaştırılır. Yapının diğer iki katında ise toplam 3 yatak odası bulunmaktadır.

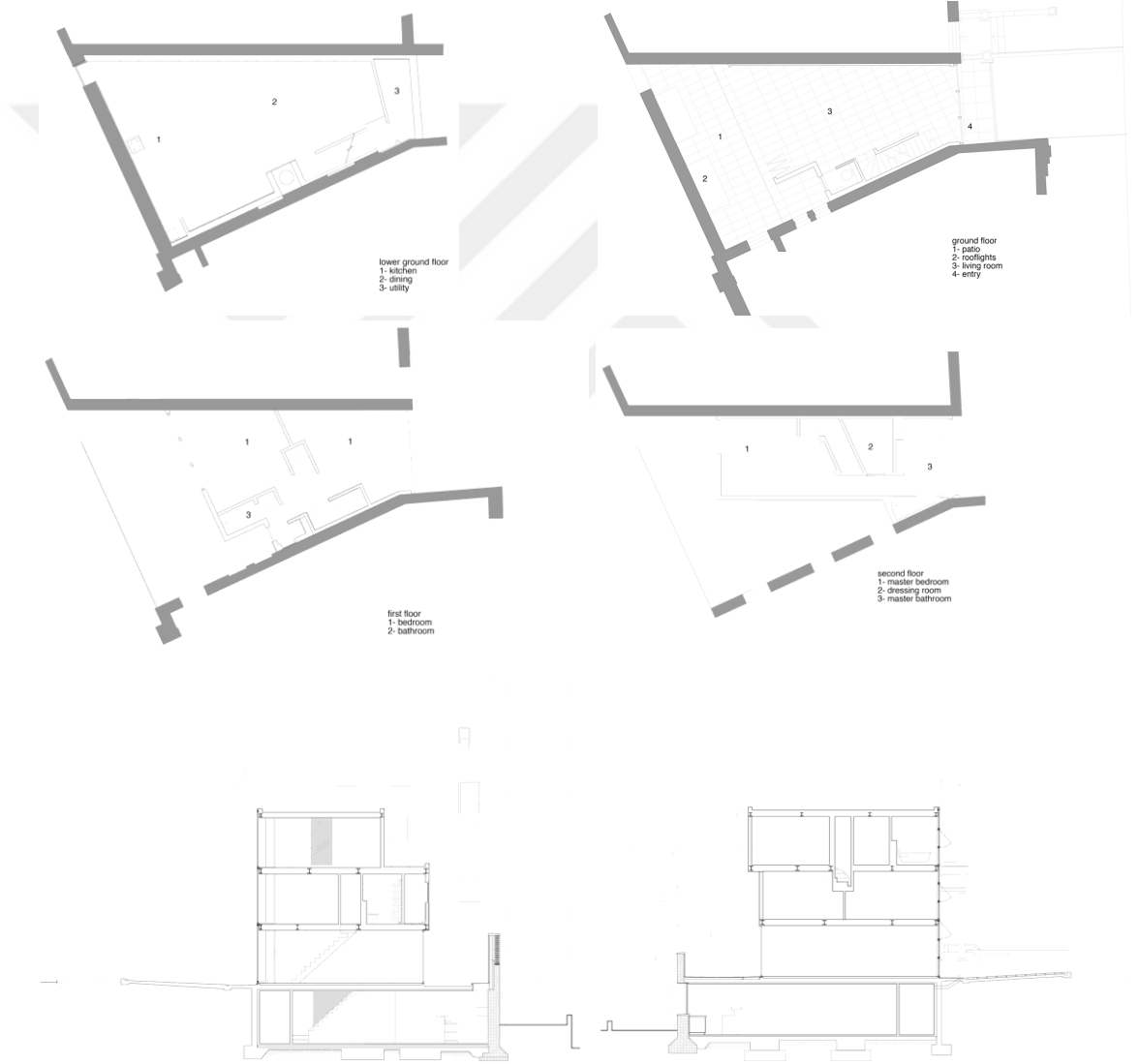
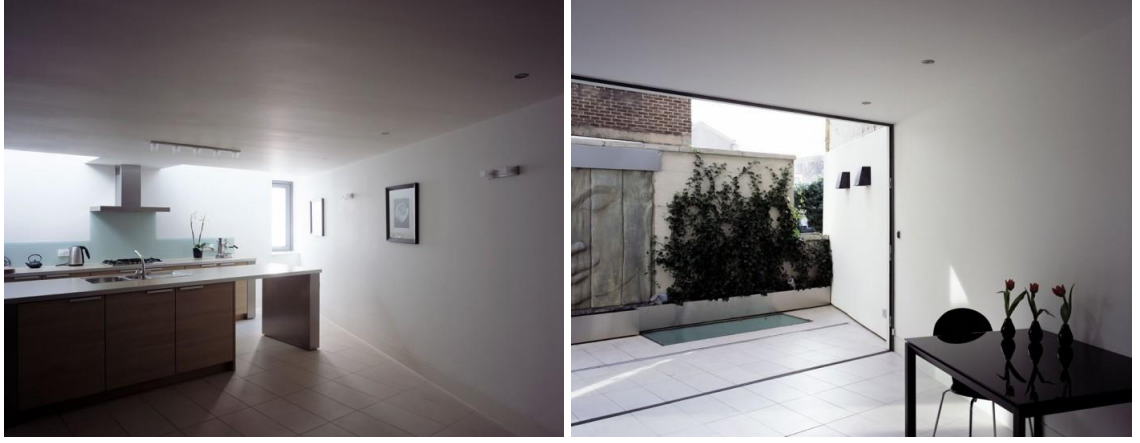

Şekil 4.145. Sliver House'a ait iç mekân fotoğrafları, kat planları ve kesitler (*Inhabitat*, 2014b)

Çizelge 4.72. Sliver House Değerlendirme Çizelgesi

I. KISIM: KÜNYE						
	Bina Adı: Sliver House					
	Tasarımcı: Boyarsky Murphy Arc.					
	Bulunduğu Yer: Londra, İngiltere					
	Yapım Yılı: 2006					
	Konak Yapı	Tanımlı		Tanımsız		
	X					
Uygulama Durumu	Öneri		Uygulanmış			
			X			
Yaşam Döngüsü	Geçici		Kalıcı			
			X			
Yapım Amacı: Müşteriler için yeni bir konut yapısı tasarlamak						
II.KISIM: PARAZİTLİK ÖZELLİKLERİ						
1. Arazi kullanımı var mı?	Evet		Hayır			
	X					
2. Yer değiştirebilir mi?	Evet		Hayır			
			X			
3. Özgün bir tasarım mı?	Evet		Hayır			
	X					
4. Esnek bir yapı mı?	Evet		Hayır			
			X			
5. İnsan ölçülerine uygun mu?	Evet		Hayır			
			X			
6. Montajı hızlı ve kolay mı?	Evet		Hayır			
			X			
7. Sürdürülebilir bir yapı mı?	Evet		Hayır			
			X			
III.KISIM: KONAK BAĞLAMINDA PARAZİTLİK						
8. Konak yapı ile ilişki nasıl?	Mekânsal			Strüktürel		
9. Konak yapıdan sağladığı fayda ne?	Enerji Kullanımı		Atık Kullanımı		Strüktürel Destek	
10. Konak yapıya eklenme durumu nasıl?	Cephede	Çatıda	Arada	Sarmal	İçinde	Tesisatta
			X			
11. Konak yapı ile fonksiyon olarak ilişki nasıl?	Tamamlayıcı			Farklı		
				X		
12. Konak yapı ile form olarak ilişki nasıl?	Uyumlu			Aykırı		
	X					
13. Konak yapı ile malzeme olarak ilişki nasıl?	Uyumlu			Aykırı		
				X		
14. Konak yapı ile boyut olarak ilişki nasıl?	Konaktan küçük		Konak ile aynı		Konaktan büyük	
			X			
15. Parazite ulaşım nasıl?	Konak yapıların dışından					

4.4.4. Energy Roof

Coop Himmelb(l)au Tasarım Ofisi'nin İtalya'nın Perugia Kenti'nde, Perugia Üniversitesi'nin "Walking through the History" araştırma projesinin bir parçası olarak tasarladığı Energy Roof, Via Mazzini için gölgelik görevi gören bir üst örtüdür. Aynı zamanda Perugia tarihi boyunca uzanan arkeolojik yeraltı geçidi için giriş noktası oluşturur ve kent merkezi ile Pinceto Metro İstasyonu'nu birbirine bağlar.



Şekil 4.146. Energy Roof'a ait bir görsel (Dezeen, 2010)

Çatı, üç katmandan oluşmaktadır. Üst katman, elektrik üretmek ve güneşi gölgelemek için şeffaf fotovoltaik hücreler içerir. Ortadaki yapısal katman, ek yapının taşıyıcı iskeleti görevindedir. Ayrıca, yapısal katmanın içine yerleştirilen beş rüzgâr türbini ek enerji üretir. Alt katman ise lamine cam ve yarı saydam pnömatik yastıklardan oluşmaktadır.

Çatı yapısı yaklaşık 80 metre uzunluğundadır ve orta bölümünde bulunan tripod şeklindeki bir kolon tarafından desteklenmektedir. Devrilmeyi veya dönmeyi önlemek

için konstrüksiyon, her iki ucundan gergi çubukları ile dengelenir. Bu çubuklar tarihi binalara herhangi bir yük bindirilmesini önlemek için sokak zeminine bağlanırlar.

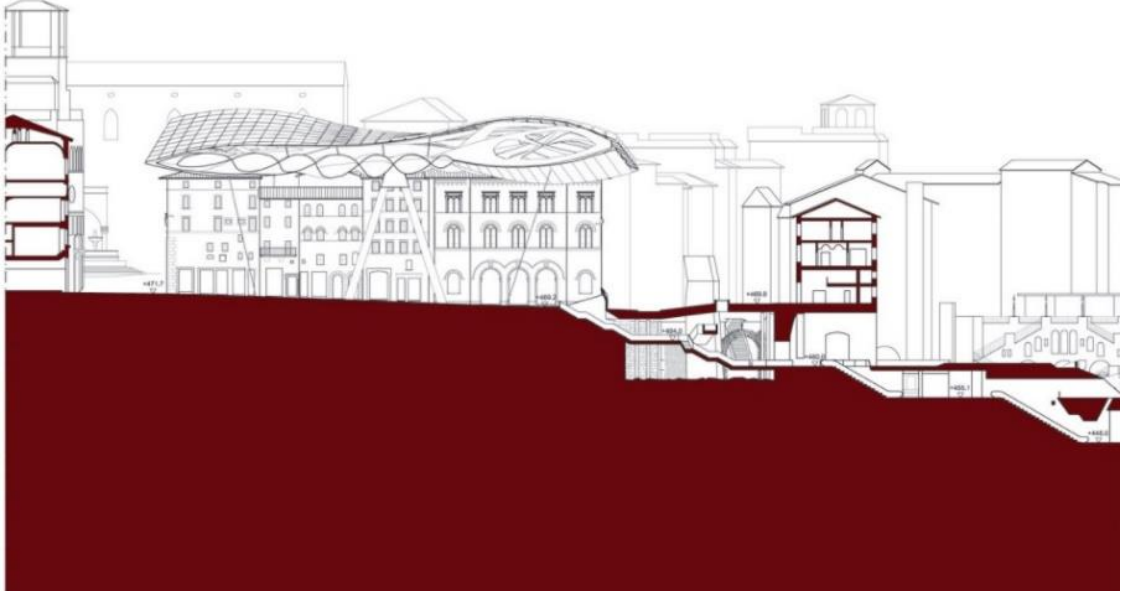

Şekil 4.147. Energy Roof'a ait görseller ve bir kesit (Dezeen, 2010)

Çizelge 4.73. Energy Roof Değerlendirme Çizelgesi

I. KISIM: KÜNYE						
	Bina Adı: Energy Roof					
	Tasarımcı: Coop Himmelb(l)au					
	Bulunduğu Yer: Perugia, İtalya					
	Yapım Yılı: 2009					
	Konak Yapı	Tanımlı		Tanımsız		
		X				
Uygulama Durumu	Öneri		Uygulanmış			
			X			
Yaşam Döngüsü	Geçici		Kalıcı			
			X			
Yapım Amacı: Gölge ve giriş noktası oluşturmak						
II.KISIM: PARAZİTLİK ÖZELLİKLERİ						
1. Arazi kullanımı var mı?	Evet			Hayır		
				X		
2. Yer değiştirebilir mi?	Evet			Hayır		
	X					
3. Özgün bir tasarım mı?	Evet			Hayır		
	X					
4. Esnek bir yapı mı?	Evet			Hayır		
	X					
5. İnsan ölçülerine uygun mu?	Evet			Hayır		
				X		
6. Montajı hızlı ve kolay mı?	Evet			Hayır		
				X		
7. Sürdürülebilir bir yapı mı?	Evet			Hayır		
	X					
III.KISIM: KONAK BAĞLAMINDA PARAZİTLİK						
8. Konak yapı ile ilişki nasıl?	Mekânsal			Strüktürel		
				X		
9. Konak yapıdan sağladığı fayda ne?	Enerji Kullanımı		Atık Kullanımı		Strüktürel Destek	
					X	
10. Konak yapıya eklenme durumu nasıl?	Cephede	Çatıda	Arada	Sarmal	İçinde	Tesisatta
			X			
11. Konak yapı ile fonksiyon olarak ilişki nasıl?	Tamamlayıcı			Farklı		
				X		
12. Konak yapı ile form olarak ilişki nasıl?	Uyumlu			Aykırı		
				X		
13. Konak yapı ile malzeme olarak ilişki nasıl?	Uyumlu			Aykırı		
				X		
14. Konak yapı ile boyut olarak ilişki nasıl?	Konaktan küçük		Konak ile aynı		Konaktan büyük	
			X			
15. Parazite ulaşım nasıl?	Ulaşım yok kabul edilmiştir.					

4.4.5. Parasite Office

Moskova, hızla büyüyen bir ekonomiye sahiptir ve faaliyetlerinin sanatla bağlantılı olduğu birçok tasarım stüdyosunun, modern sanat galerisinin ve diğer organizasyonların ihtiyaç duyduğu yaratıcı ofis alanlarının sürekli yetersiz kaldığı büyük bir şehirdir. Pek çok Moskova bölgesinin olduğu gibi bu bölgenin de öne çıkan karakteristik özelliği, kör duvarlı ve aralarında geniş geçiş alanlarının olduğu çok katlı yapıların varlığıdır. Za Bor Mimarlık Ofisi'nin kendi kullanımı için tasarladığı bu ofis yapısı, 5.Kozhukhovskaya Caddesi'nde bulunan 7 katlı iki bina arasında uygulanmıştır. Binalar arasında arka bahçeye geçişi sağlayan geniş bir yol vardır ve ofis yapısı bu geçişi engellemek için yerden yükseltilmiştir.



Şekil 4.148. Parasite Office'e ait görseller (*Designboom*, 2012c)

Parasite Office modern ve dinamik bir tasarıma sahiptir. Trafik akışını engellemeyecek şekilde yol kotundan yükseltilmiştir ve binaya ulaşım bu yola inen bir merdivenle sağlanmaktadır. Açık planlı olarak tasarlanan ofis yapısı toplam 230 metrekaredir ve modüler zemin panelleriyle bölünmüş, erişilebilir bir çatı alanına sahip 3 katlı bir hacimdir. Her katta üst üste gelen ıslak hacimler bulunmaktadır. İç dizaynda modern mobilyalara ve bitkilere yer verilmiştir. Kat planlarının tasarımı da cephe tasarımı kadar ilginçtir ve bir tasarım ofisi için yaratıcı bir alan sağlamaktadır.

Tek bir yapısal birimden oluşan yapıyı şekillendiren çerçeve, yan cephelerinde bulunan iki binanın kör duvarları ve altından geçen araç yoludur. Dinamik hacimlerde

çözülen poligonal ana çephe, hafif ve dayanıklı hücresel polikarbondan yapılmıştır. Avluya bakan cephesi düz ve tamamen sırlıdır. Geceleri duvarlar cadde tarafında yarı saydam ve avlu tarafında düz ve sırlı olduğu için bina içerden parlıyor etkisi yaratmaktadır.

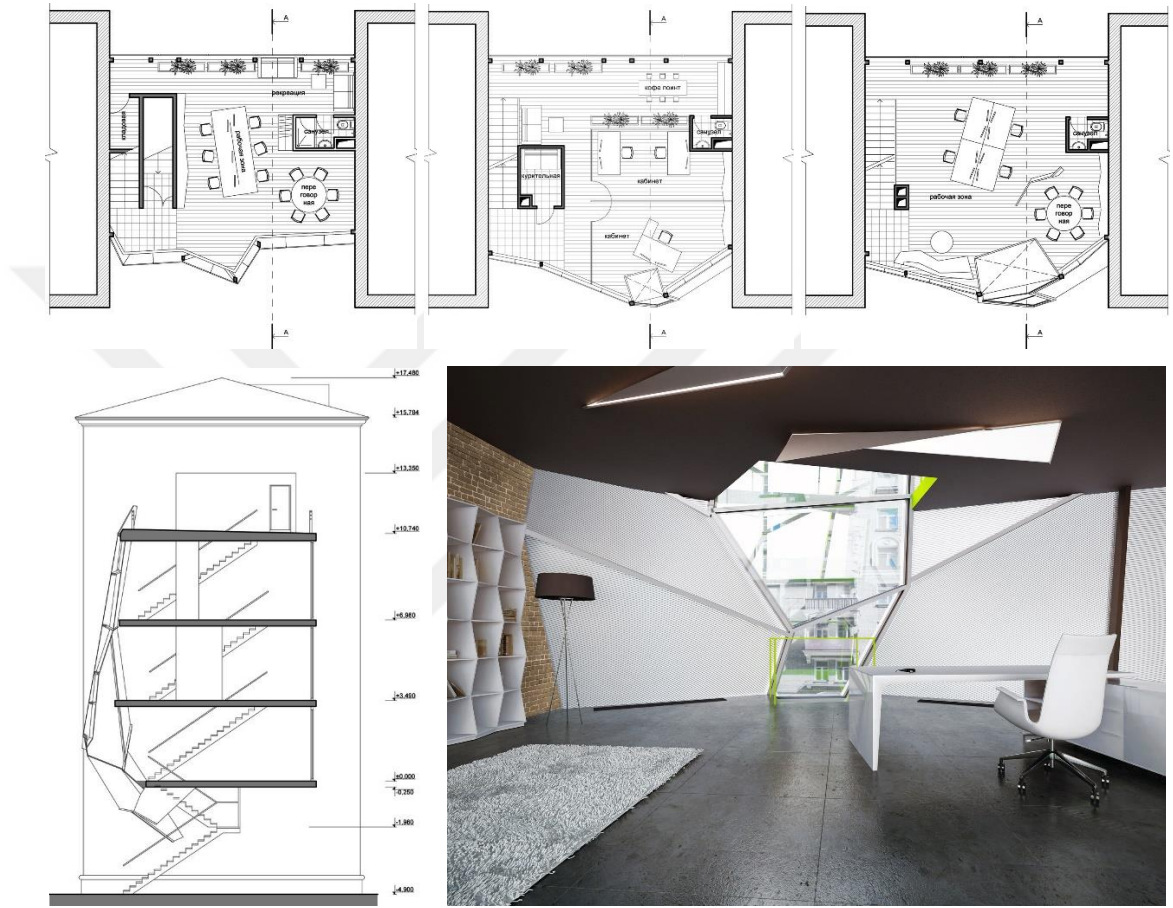

Şekil 4.149. Parasite Office'e ait kat planları, kesit ve iç mekân görselleri (*Designboom*, 2012c)

Çizelge 4.74. Parasite Office Değerlendirme Çizelgesi

I. KISIM: KÜNYE						
 <p>Kaynak: <i>Designboom</i>, 2012c</p>	Bina Adı: Parasite Office					
	Tasarımcı: Za Bor Architects					
	Bulunduğu Yer: Moskova, Rusya					
	Yapım Yılı: 2011					
	Konak Yapı	Tanımlı		Tanımsız		
				X		
Uygulama Durumu	Öneri		Uygulanmış			
			X			
Yaşam Döngüsü	Geçici		Kalıcı			
	X					
Yapım Amacı: Düşük maliyetli ofis binası tasarlamak, alan kullanımına dikkat çekmek						
II.KISIM: PARAZİTLİK ÖZELLİKLERİ						
1. Arazi kullanımı var mı?	Evet		Hayır			
			X			
2. Yer değiştirebilir mi?	Evet		Hayır			
	X					
3. Özgün bir tasarım mı?	Evet		Hayır			
	X					
4. Esnek bir yapı mı?	Evet		Hayır			
	X					
5. İnsan ölçülerine uygun mu?	Evet		Hayır			
			X			
6. Montajı hızlı ve kolay mı?	Evet		Hayır			
	X					
7. Sürdürülebilir bir yapı mı?	Evet		Hayır			
	X					
III.KISIM: KONAK BAĞLAMINDA PARAZİTLİK						
8. Konak yapı ile ilişki nasıl?	Mekânsal			Strüktürel		
				X		
9. Konak yapıdan sağladığı fayda ne?	Enerji Kullanımı		Atık Kullanımı		Strüktürel Destek	
	X				X	
10. Konak yapıya eklenme durumu nasıl?	Cephede	Çatıda	Arada	Sarmal	İçinde	Tesisatta
			X			
11. Konak yapı ile fonksiyon olarak ilişki nasıl?	Tamamlayıcı			Farklı		
				X		
12. Konak yapı ile form olarak ilişki nasıl?	Uyumlu			Aykırı		
				X		
13. Konak yapı ile malzeme olarak ilişki nasıl?	Uyumlu			Aykırı		
				X		
14. Konak yapı ile boyut olarak ilişki nasıl?	Konaktan küçük		Konak ile aynı		Konaktan büyük	
	X					
15. Parazite ulaşım nasıl?	Konak yapılar arasında (konağın dışından)					

4.4.6. House Extension for a Cellist

CUT Mimarlık Ofisi tarafından, Paris'e 12 km uzaklıktaki Chaville'de uygulanmış olan kare formundaki ek yapı, bir çello sanatçısı olan kullanıcıya performans alanı yaratmak için tasarlanmıştır. Müzik stüdyosu olarak kullanılan yapı, yapı sahibinin evi ile daha sonradan satın aldığı yan komşusunun evi arasındaki boşlukta asılı durmaktadır.



Şekil 4.150. House Extension for a Cellist'e ait gündüz ve gece görselleri (Dezeen, 2015d)

Ek birimi alttan destekleyen bir taşıyıcı yoktur. Bu kısımda desteklemenin olmamasının nedeni, yapı altındaki boşluğun garaj olarak kullanılmasıdır.

Yapının ön cephesinde bulunan ve tüm cepheyi kaplayan yekpare cam, çevredeki yapıların görüntüsünü yansıtarak bir yansıma yaratır. Oda, ön cephede bulunan büyük ve kare pencere, arka cephede bulunan daha küçük ve dikdörtgen pencere ve bir tane de çatıda bulunan tavan penceresiyle çerçevelenmiştir. Her iki komşu yapıdan geçişi sağlamak için odanın komşu yapılara bitişik olduğu duvarlarda bir tane olmak üzere toplamda iki adet kapı bulunur. İç tasarımı basit ve açık planlı olan odada tamamen beyaz renk kullanılmıştır. Müzik stüdyosu olarak kullanılan odanın iç kısmı akustik sebeplerden dolayı pürüzsüz anodize alüminyum ile kaplanmıştır. Oda aynı zamanda garaj için tente görevi görmektedir.



Şekil 4.151. House Extension for a Cellist'e ait ön cephe, arka cephe ve iç mekân görselleri (Dezeen, 2015d)

Çizelge 4.75. House Extension for a Cellist Değerlendirme Çizelgesi

I. KISIM: KÜNYE						
	Bina Adı: House Extension for a Cellist					
	Tasarımcı: CUT Architecture					
	Bulunduğu Yer: Chaville, Fransa					
	Yapım Yılı: 2011					
	Konak Yapı	Tanımlı		Tanımsız		
	X					
Uygulama Durumu	Öneri		Uygulanmış			
			X			
Yaşam Döngüsü	Geçici		Kalıcı			
			X			
Yapım Amacı: Mevcut konut yapısını genişletmek						
II.KISIM: PARAZİTLİK ÖZELLİKLERİ						
1. Arazi kullanımı var mı?	Evet			Hayır		
				X		
2. Yer değiştirebilir mi?	Evet			Hayır		
				X		
3. Özgün bir tasarım mı?	Evet			Hayır		
	X					
4. Esnek bir yapı mı?	Evet			Hayır		
				X		
5. İnsan ölçülerine uygun mu?	Evet			Hayır		
	X					
6. Montajı hızlı ve kolay mı?	Evet			Hayır		
				X		
7. Sürdürülebilir bir yapı mı?	Evet			Hayır		
				X		
III.KISIM: KONAK BAĞLAMINDA PARAZİTLİK						
8. Konak yapı ile ilişki nasıl?	Mekânsal			Strüktürel		
	X			X		
9. Konak yapıdan sağladığı fayda ne?	Enerji Kullanımı	Atık Kullanımı		Strüktürel Destek		
	X			X		
10. Konak yapıya eklenme durumu nasıl?	Cephede	Çatıda	Arada	Sarmal	İçinde	Tesisatta
			X			
11. Konak yapı ile fonksiyon olarak ilişki nasıl?	Tamamlayıcı			Farklı		
	X					
12. Konak yapı ile form olarak ilişki nasıl?	Uyumlu			Aykırı		
	X					
13. Konak yapı ile malzeme olarak ilişki nasıl?	Uyumlu			Aykırı		
				X		
14. Konak yapı ile boyut olarak ilişki nasıl?	Konaktan küçük		Konak ile aynı		Konaktan büyük	
	X					
15. Parazite ulaşım nasıl?	Konak yapıların içinden					

4.4.7. Hong Kong Club Hotel

Hong Kong Club Hotel, Urbanplunger Mimarlık Ofisi'nin bir yarışma projesi için tasarladığı yapı bir konaklama ve eğlence merkezidir. Havada süzülen bu çok katlı yapı, çevresindeki 3 konak yapının çatılarına yaslanmaktadır.

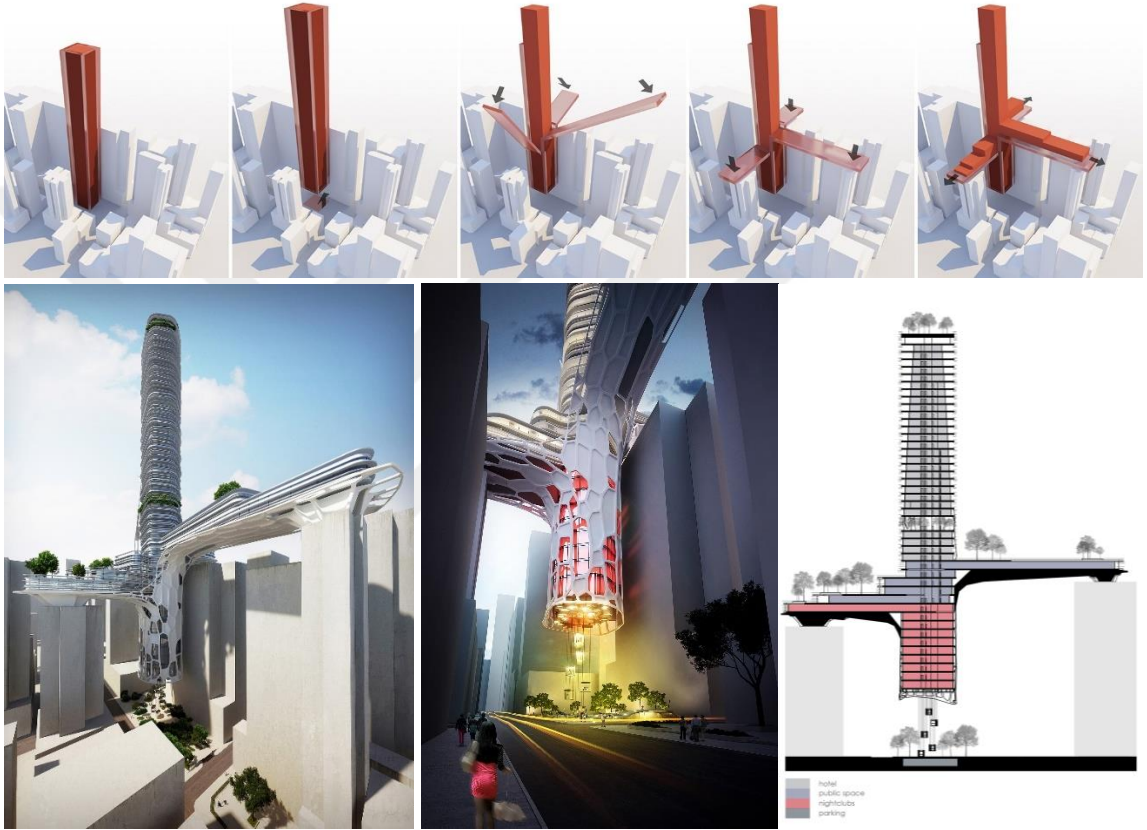

Şekil 4.152. Hong Kong Club Hotel'e ait oluşum şeması, modellemeler ve kesit (ArchDaily, 2012c)

Yapı görsel ve işlevsel olarak alt, orta ve üst olmak üzere 3 bölümden oluşmaktadır. Alt bölümde halka da açık olan birkaç gece kulübü bulunmaktadır. Bu kata ve yapıya ulaşım yer düzlemindeki yeşil alandan başlayan asansörler ile sağlanmaktadır. Orta bölüm otele, büyük yüzme havuzlu bir spaya, iş merkezine, mağazalara ve restorana erişimi olan çok katlı bir lobidir. Binanın bu kısmı yatay olarak gelişmiştir ve konak yapıların çatılarına oturan bölümdür. Üst bölüm ise otel olarak tasarlanmıştır.

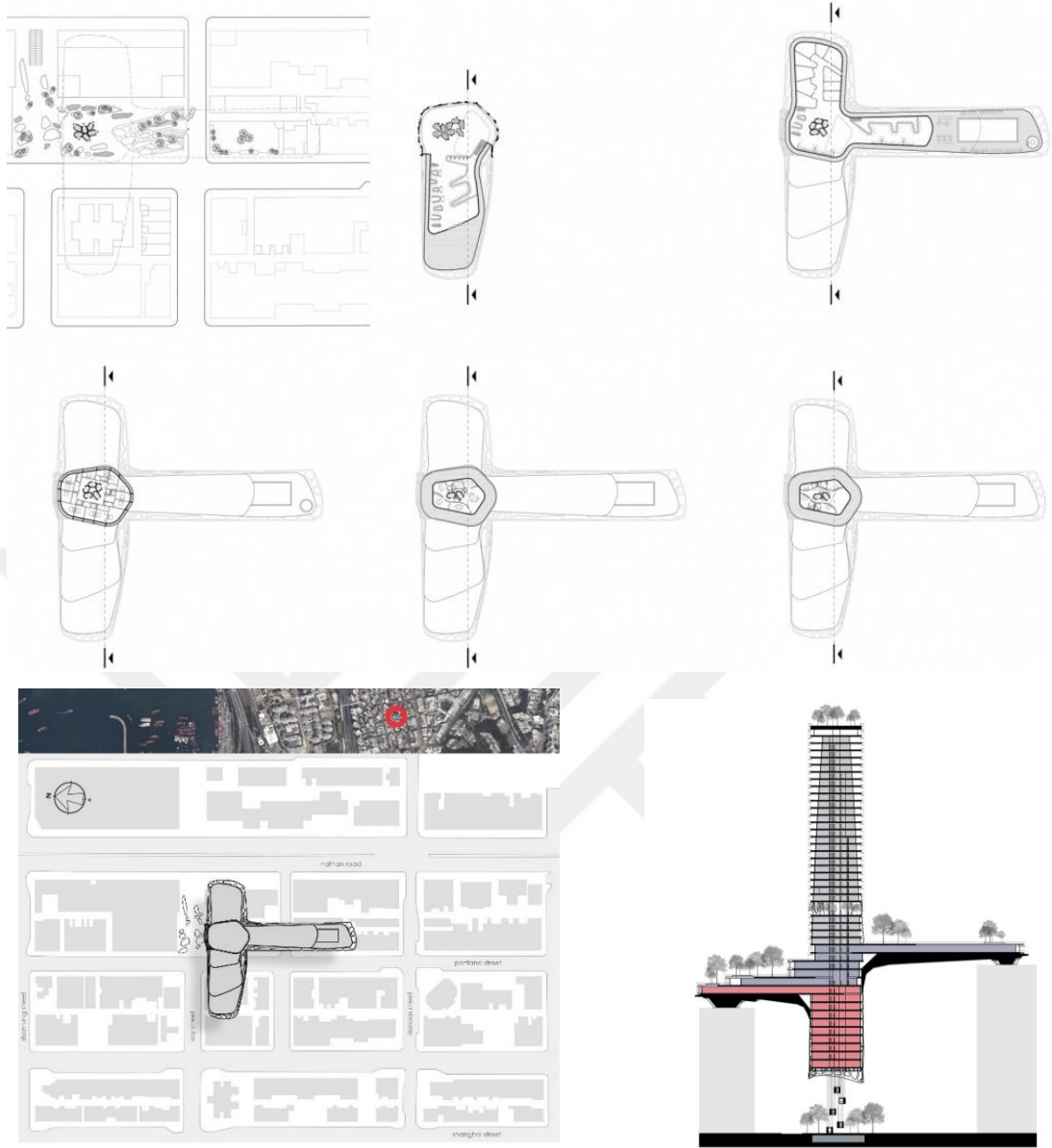

Şekil 4.153. Hong Kong Club Hotel'e ait kat planları, vaziyet planı ve kesit (ArchDaily, 2012c)

Ultra hafif ve güçlü kompozit malzemelerle tasarlanan yapıdan gelen tüm yük, dayandığı yapılara taşıyıcı çerçeveler aracılığıyla iletilmektedir. Fotovoltaik panellerin yapı üzerine yerleştirilmesi ve elektrik gereksinimlerinin bu yöntemle sağlanması planlanmıştır. Çatıdan gelen yağmur suyunu toplamak ve depolamak için bir su geri dönüşüm sistemi kullanılması ve toplanan bu yağmur suyunun, ıslak hacimlerde kullanılmak üzere geri dönüştürülmesi düşünülmüştür. Ayrıca yapıda doğal havalandırma ve hibrit havalandırma kullanılacaktır.

Çizelge 4.76. Hong Kong Club Hotel Değerlendirme Çizelgesi

I. KISIM: KÜNYE						
	Bina Adı: Hong Kong Club Hotel					
	Tasarımcı: Urbanplunger					
	Bulunduğu Yer: Hong Kong, Çin					
	Yapım Yılı: 2011					
	Konak Yapı	Tanımlı		Tanımsız		
		X				
Uygulama Durumu	Öneri		Uygulanmış			
	X					
Yaşam Döngüsü	Geçici		Kalıcı			
	X					
Yapım Amacı: Tasarım yarışması için bir gece kulübü-otel projesi tasarlamak						
II.KISIM: PARAZİTLİK ÖZELLİKLERİ						
1. Arazi kullanımı var mı?	Evet		Hayır			
			X			
2. Yer değiştirebilir mi?	Evet		Hayır			
	X					
3. Özgün bir tasarım mı?	Evet		Hayır			
	X					
4. Esnek bir yapı mı?	Evet		Hayır			
	X					
5. İnsan ölçülerine uygun mu?	Evet		Hayır			
			X			
6. Montajı hızlı ve kolay mı?	Evet		Hayır			
			X			
7. Sürdürülebilir bir yapı mı?	Evet		Hayır			
	X					
III.KISIM: KONAK BAĞLAMINDA PARAZİTLİK						
8. Konak yapı ile ilişki nasıl?	Mekânsal			Strüktürel		
				X		
9. Konak yapıdan sağladığı fayda ne?	Enerji Kullanımı		Atık Kullanımı		Strüktürel Destek	
					X	
10. Konak yapıya eklenme durumu nasıl?	Cephede	Çatıda	Arada	Sarmal	İçinde	Tesisatta
			X			
11. Konak yapı ile fonksiyon olarak ilişki nasıl?	Tamamlayıcı			Farklı		
				X		
12. Konak yapı ile form olarak ilişki nasıl?	Uyumlu			Aykırı		
				X		
13. Konak yapı ile malzeme olarak ilişki nasıl?	Uyumlu			Aykırı		
				X		
14. Konak yapı ile boyut olarak ilişki nasıl?	Konaktan küçük		Konak ile aynı		Konaktan büyük	
					X	
15. Parazite ulaşım nasıl?	Konak yapıların dışından					

4.4.8. Chambre Suspendue

Fransa'nın Gentilly Şehri'nde bulunan Chambre Suspendue (Asılı Oda), mevcut bir konut yapısı için tasarlanmış ek bir çocuk odasıdır. Niney et Marca (NeM) Mimarlık Ofisi'nin tasarımı olan ek hacim, konak yapı ile komşu parseldeki yapı arasında asılı durmaktadır. Yapı, bahçe kapısının üzerinde yerden yaklaşık 3 metre havada durmakta ve geçişi engellememektedir.



Şekil 4.154. Chambre Suspendue'ye ait ön (giriş) ve arka cephe fotoğrafları (Darchitectures, 2014)

Çocuk odası, hafif olması ve mevcut yapılara fazla yük bindirmemesi için ahşaptan yapıлып üzeri alüminyum kaplama ile kaplanmıştır. Ek birimin zemininde kot farkları yaratılarak iç mekân kullanımı artırılmıştır. Ana yapıya neredeyse hiçbir mimari işlem uygulanmaz. Asılı birime giriş ana yapının mevcut pencerelerinden sağlanmaktadır.

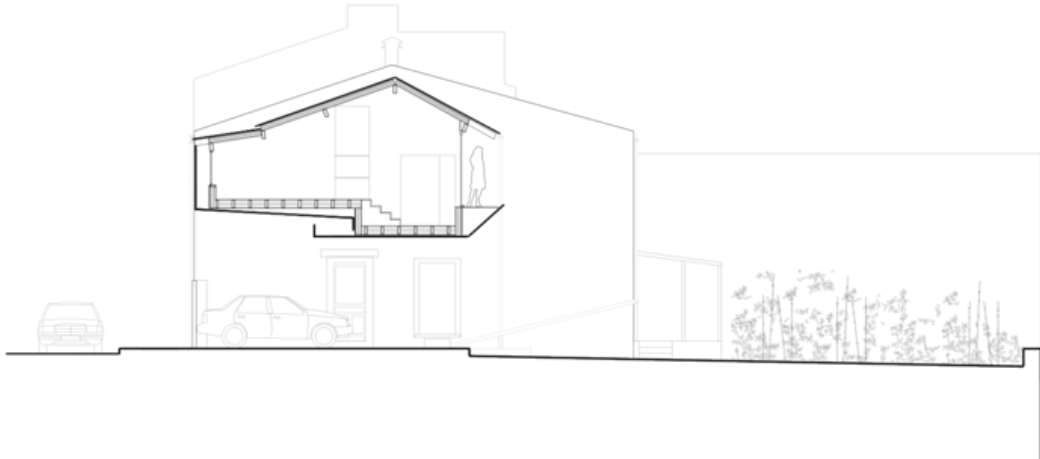

Şekil 4.155. Chambre Suspendue'ye ait iç mekân fotoğrafları ve bir kesit (Darchitectures, 2014)

Çizelge 4.77. Chambre Suspendue Değerlendirme Çizelgesi

I. KISIM: KÜNYE						
	Bina Adı: Chambre Suspendue					
	Tasarımcı: NeM Arc.					
	Bulunduğu Yer: Gentilly, Fransa					
	Yapım Yılı: 2012					
	Konak Yapı	Tanımlı		Tanımsız		
		X				
Uygulama Durumu	Öneri		Uygulanmış			
			X			
Yaşam Döngüsü	Geçici		Kalıcı			
			X			
Yapım Amacı: Mevcut bir konut yapısını genişletmek						
II.KISIM: PARAZİTLİK ÖZELLİKLERİ						
1. Arazi kullanımı var mı?	Evet			Hayır		
				X		
2. Yer değiştirebilir mi?	Evet			Hayır		
	X					
3. Özgün bir tasarım mı?	Evet			Hayır		
	X					
4. Esnek bir yapı mı?	Evet			Hayır		
	X					
5. İnsan ölçülerine uygun mu?	Evet			Hayır		
	X					
6. Montajı hızlı ve kolay mı?	Evet			Hayır		
	X					
7. Sürdürülebilir bir yapı mı?	Evet			Hayır		
	X					
III.KISIM: KONAK BAĞLAMINDA PARAZİTLİK						
8. Konak yapı ile ilişki nasıl?	Mekânsal			Strüktürel		
	X			X		
9. Konak yapıdan sağladığı fayda ne?	Enerji Kullanımı		Atık Kullanımı		Strüktürel Destek	
	X				X	
10. Konak yapıya eklenme durumu nasıl?	Cephede	Çatıda	Arada	Sarmal	İçinde	Tesisatta
			X			
11. Konak yapı ile fonksiyon olarak ilişki nasıl?	Tamamlayıcı			Farklı		
	X					
12. Konak yapı ile form olarak ilişki nasıl?	Uyumlu			Aykırı		
	X					
13. Konak yapı ile malzeme olarak ilişki nasıl?	Uyumlu			Aykırı		
				X		
14. Konak yapı ile boyut olarak ilişki nasıl?	Konaktan küçük		Konak ile aynı		Konaktan büyük	
	X					
15. Parazite ulaşım nasıl?	Konak yapının cephe boşluklarından (konağın içinden)					

4.4.9. Heart

Za Mimarlık Ofisi'nin Newyork'ta 23.Cadde'nin üzerinde tasarladıkları Heart ile mimarlar otel tasarım ilkelerini geliştirmeyi hedeflemişlerdir. Mevcut bir otel yapısı için ön hacim niteliğindeki yapıda tasarımcılar, otele gelen ziyaretçileri otel çevresindeki hareketlilikten soyutlamak yerine, yerel şehir yaşamıyla birleştirmeyi amaçlamaktadırlar. Bu yüzden yapı, yaya ve araç trafiğinin hızlı olduğu mevcut bir yolun üzerinde asılı durmaktadır. Yarım sokak, yarım bina konseptiyle yapılan tasarım sadece yerel halkı ve otel ziyaretçilerini değil, aynı zamanda diğer meraklı turistleri de çekmeyi hedeflemekte ve onların yararlanabileceği bir dizi aktivite alanı içermektedir. Bu özelliklerinden dolayı yapı, bölgenin kalbi olma niyetindedir.



Şekil 4.156. Heart'a ait görseller ve tasarım girdileri (Inhabitat, 2014c)

Toplamda 4 kattan oluşan yapının ilk katında sergi alanları, alışveriş birimleri, oyun ve oturma alanlarının yanında zemindeki yol ile bağlantılı yollar bulunmaktadır. Bu yollar cadde kotunda bir yürüyen merdiven ile başlayıp yapı içinde ve katlar

arasında devam etmekte ve yapının diğer cephesinden tekrar bir yürüyen merdiven ile cadde kotuna inerek son bulmaktadır. Yapının ikinci katında bir restoran, bir lobi ve bir bar bulunmaktadır. Bu katta ayrıca fiziksel bağlantı içinde olduğu konak yapılarına ulaşımı sağlayan bağlantı yolları da bulunmaktadır. Yapının üçüncü katında bir sinema, konferans alanı, kütüphane, oturma ve okuma alanları bulunurken, son kat rahatlatma alanını içeren bir asma kattan oluşmaktadır.



Şekil 4.157. Heart'a ait modellemeler, kesit ve iç mekân görselleri (Inhabitat, 2014c)

Çizelge 4.78. Heart Değerlendirme Çizelgesi

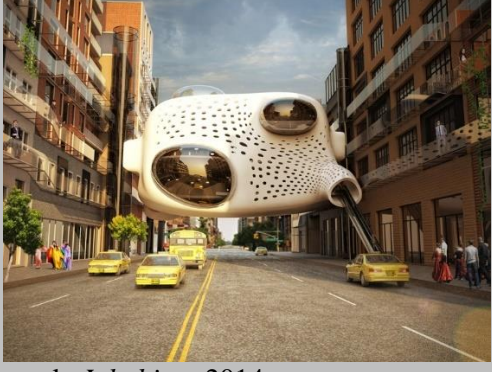
I. KISIM: KÜNYE						
	Bina Adı: Heart					
	Tasarımcı: Za Architects					
	Bulunduğu Yer: Newyork, ABD					
	Yapım Yılı: 2012					
	Konak Yapı	Tanımlı		Tanımsız		
	X					
Uygulama Durumu	Öneri		Uygulanmış			
	X					
Yaşam Döngüsü	Geçici		Kalıcı			
			X			
Yapım Amacı: Otel binası için halkın da kullanabileceği bir ön hacim yaratmak						
II.KISIM: PARAZİTLİK ÖZELLİKLERİ						
1. Arazi kullanımı var mı?	Evet			Hayır		
				X		
2. Yer değiştirebilir mi?	Evet			Hayır		
	X					
3. Özgün bir tasarım mı?	Evet			Hayır		
	X					
4. Esnek bir yapı mı?	Evet			Hayır		
	X					
5. İnsan ölçülerine uygun mu?	Evet			Hayır		
				X		
6. Montajı hızlı ve kolay mı?	Evet			Hayır		
	X					
7. Sürdürülebilir bir yapı mı?	Evet			Hayır		
	X					
III.KISIM: KONAK BAĞLAMINDA PARAZİTLİK						
8. Konak yapı ile ilişki nasıl?	Mekânsal			Strüktürel		
				X		
9. Konak yapıdan sağladığı fayda ne?	Enerji Kullanımı		Atık Kullanımı		Strüktürel Destek	
	X				X	
10. Konak yapıya eklenme durumu nasıl?	Cephede	Çatıda	Arada	Sarmal	İçinde	Tesisatta
			X			
11. Konak yapı ile fonksiyon olarak ilişki nasıl?	Tamamlayıcı			Farklı		
	X					
12. Konak yapı ile form olarak ilişki nasıl?	Uyumlu			Aykırı		
				X		
13. Konak yapı ile malzeme olarak ilişki nasıl?	Uyumlu			Aykırı		
				X		
14. Konak yapı ile boyut olarak ilişki nasıl?	Konaktan küçük		Konak ile aynı		Konaktan büyük	
	X					
15. Parazite ulaşım nasıl?	Konak yapıların dışından					

4.4.10. Keret House

Polonya’da bulunan Centrala Mimarlık Ofisi tarafında 2012 yılında tasarlanan Keret House, Varşova’nın Wola Mahallesi’nde bulunan iki apartmanın arasında bulunan oldukça dar bir boşlukta yer almaktadır. Konak yapılardan biri II. Dünya Savaşı öncesinden kalma tuğla bir yapıyken, diğer konak yapı ise savaş sonrası yapılmış beton bir yapıdır. Yapı, iki tarihi yapı arasında aykırı ve modern bir duruş sergilemektedir. Keret House, 3 farklı öneri olarak tasarlanmış ve daha sonra mimarlar içlerinden birini hayata geçirmeye karar vermişler. İlk olarak 2009 WolaArt Festivali’nde gündeme gelen Keret House fikri, tam 3 sene sonra hayata geçirilmiştir.



Şekil 4.158. Keret House’a ait 3 farklı öneri (*ArchDaily*, 2011e)

Toplam 2 katı bulunan evin ilk katında salon, mutfak, yemek yeme alanı ve banyo, ikinci katında ise yatak odası ve çalışma alanı bulunmaktadır. Eve giriş, yapının ilk katında bulunan katlanabilir merdiven ile sağlanmaktadır. Bu merdivenler kapandığında yapının salonunun zeminini oluşturmaktadır. Ev, en geniş olduğu noktada 152 cm, en dar olduğu noktada ise 92 cm’lik bir genişliğe sahiptir. Her ne kadar 1 metreden biraz daha geniş bir alanda yer alsa da, yapının içi gün ışığını doğrudan alması ve tamamen beyaz boyanması sayesinde oldukça aydınlık ve ferahdır.

Dünyanın en dar evi olarak ünlenen ve iki konağın arasında havada duruyormuş gibi bir izlenim veren yapı, çelik çapraz taşıyıcı elemanlar sayesinde yerden

yükseltilmiştir. Yapı, komşu apartmanın elektrik tesisatını kullanmakta ve evin kendine özel su ve kanalizasyon tesisatı bulunmaktadır.



Şekil 4.159. Keret House'a ait plan, kesit, kesit modelleme ve iç mekân görselleri (ArchDaily, 2011e)

Çizelge 4.79. Keret House Değerlendirme Çizelgesi

I. KISIM: KÜNYE						
		Bina Adı: Keret House				
		Tasarımcı: Centrala Architecture				
		Bulunduğu Yer: Varşova, Polonya				
		Yapım Yılı: 2012				
		Konak Yapı	Tanımlı	Tanımsız		
		X				
Uygulama Durumu	Öneri	Uygulanmış				
		X				
Yaşam Döngüsü	Geçici	Kalıcı				
	X					
Yapım Amacı: Alan kullanımına dikkat çekmek, yeni barınma birimleri yaratmak						
II.KISIM: PARAZİTLİK ÖZELLİKLERİ						
1. Arazi kullanımı var mı?	Evet		Hayır			
			X			
2. Yer değiştirebilir mi?	Evet		Hayır			
	X					
3. Özgün bir tasarım mı?	Evet		Hayır			
	X					
4. Esnek bir yapı mı?	Evet		Hayır			
	X					
5. İnsan ölçülerine uygun mu?	Evet		Hayır			
	X					
6. Montajı hızlı ve kolay mı?	Evet		Hayır			
	X					
7. Sürdürülebilir bir yapı mı?	Evet		Hayır			
	X					
III.KISIM: KONAK BAĞLAMINDA PARAZİTLİK						
8. Konak yapı ile ilişki nasıl?	Mekânsal			Strüktürel		
				X		
9. Konak yapıdan sağladığı fayda ne?	Enerji Kullanımı		Atık Kullanımı		Strüktürel Destek	
	X				X	
10. Konak yapıya eklenme durumu nasıl?	Cephede	Çatıda	Arada	Sarmal	İçinde	Tesisatta
			X			
11. Konak yapı ile fonksiyon olarak ilişki nasıl?	Tamamlayıcı			Farklı		
				X		
12. Konak yapı ile form olarak ilişki nasıl?	Uyumlu			Aykırı		
				X		
13. Konak yapı ile malzeme olarak ilişki nasıl?	Uyumlu			Aykırı		
				X		
14. Konak yapı ile boyut olarak ilişki nasıl?	Konaktan küçük		Konak ile aynı		Konaktan büyük	
	X					
15. Parazite ulaşım nasıl?	Konaklar arasındaki boşluktan (konağın dışından)					

4.4.11. Great James Street

Emrys Mimarlık Ofisi'nin Londra'da tasarladığı Great James Street, GMS Emlak Ofisi'nin genel merkezi olan tarihi iki Georgian Dönemi yapıyı birbirine bağlayan bir çalışma alanıdır. Ek yapı, mevcut ofislerin genişletme projesi olarak tasarlanmıştır.



Şekil 4.160. Great James Street'e ait bir fotoğraf (*ArchDaily*, 2014b)

Yeni yapı iki katlıdır ve yapıya hem bodrumdan hem de zemin katlardaki teras alanından erişilebilir. Çalışma alanı bölümleri, en iyi doğal ışık alan ve dış avlulara erişimi olan alanlarda konumlandırılmıştır ve birimler arasında bölücü duvar bulunmamaktadır.

Yapının bakır-bronz alaşımlı çatısı, tüm paneller yerindeyken kendi kendini destekleyen bir dizi katlanmış üçgen plakadan oluşmaktadır. Bu plakalar, tüm panelleri birbirine bağlayan ve kaymalarını önleyen dairesel çelik kolonlara oturtulmuştur. Geometrik tavanın düzlemlerini vurgulamak için düzlemler arasına gömme aydınlatma

elemanları yerleştirilmiştir. Kullanılan bu çatı ışıklandırması ve avluya bakan camlı cepheler, binanın ışıkla dolmasını sağlamıştır.

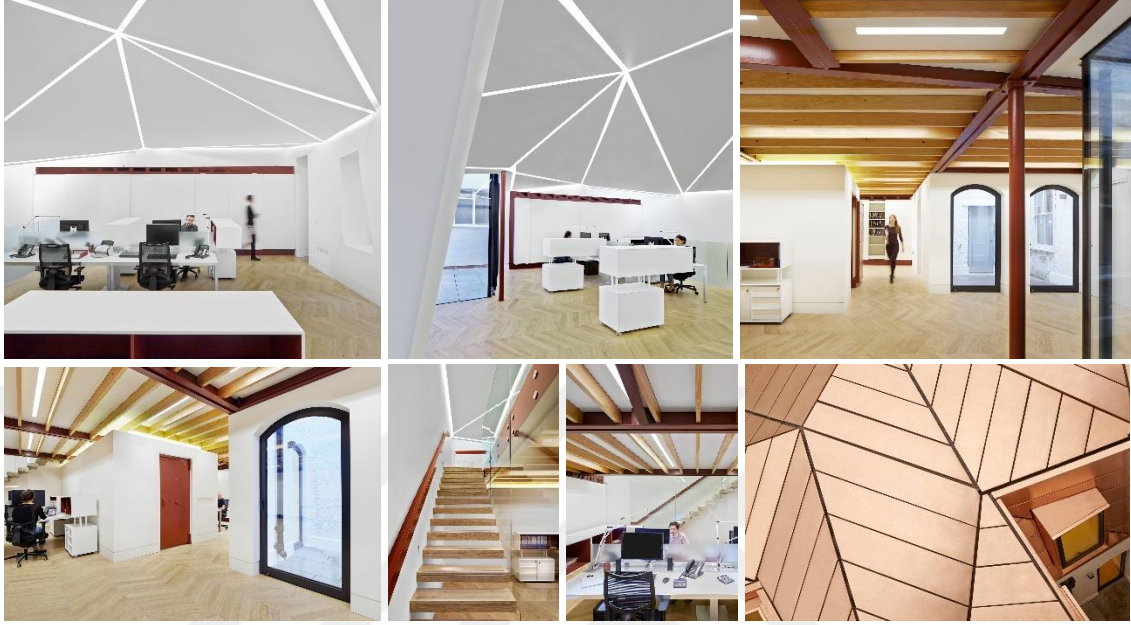

Şekil 4.161. Great James Street'e ait iç mekân fotoğrafları, kat planları ve kesitler (ArchDaily, 2014b)

Çizelge 4.80. Great James Street Değerlendirme Çizelgesi

I. KISIM: KÜNYE						
	Bina Adı: Great James Street					
	Tasarımcı: Emrys Arc.					
	Bulunduğu Yer: Londra, İngiltere					
	Yapım Yılı: 2013					
	Konak Yapı	Tanımlı	Tanımsız			
		X				
Uygulama Durumu	Öneri	Uygulanmış				
		X				
Yaşam Döngüsü	Geçici	Kalıcı				
		X				
Yapım Amacı: Mevcut ofis yapısını genişletmek						
II.KISIM: PARAZİTLİK ÖZELLİKLERİ						
1. Arazi kullanımı var mı?	Evet		Hayır			
	X					
2. Yer değiştirebilir mi?	Evet		Hayır			
			X			
3. Özgün bir tasarım mı?	Evet		Hayır			
	X					
4. Esnek bir yapı mı?	Evet		Hayır			
			X			
5. İnsan ölçülerine uygun mu?	Evet		Hayır			
			X			
6. Montajı hızlı ve kolay mı?	Evet		Hayır			
			X			
7. Sürdürülebilir bir yapı mı?	Evet		Hayır			
			X			
III.KISIM: KONAK BAĞLAMINDA PARAZİTLİK						
8. Konak yapı ile ilişki nasıl?	Mekânsal			Strüktürel		
	X			X		
9. Konak yapıdan sağladığı fayda ne?	Enerji Kullanımı	Atık Kullanımı		Strüktürel Destek		
	X			X		
10. Konak yapıya eklenme durumu nasıl?	Cephede	Çatıda	Arada	Sarmal	İçinde	Tesisatta
			X			
11. Konak yapı ile fonksiyon olarak ilişki nasıl?	Tamamlayıcı			Farklı		
	X					
12. Konak yapı ile form olarak ilişki nasıl?	Uyumlu			Aykırı		
				X		
13. Konak yapı ile malzeme olarak ilişki nasıl?	Uyumlu			Aykırı		
				X		
14. Konak yapı ile boyut olarak ilişki nasıl?	Konaktan küçük		Konak ile aynı		Konaktan büyük	
	X					
15. Parazite ulaşım nasıl?	Konaklar yapıların içinden					

4.4.12. Live Between Buildings

Live Between Buildings Projesi, Mateusz Mastalski ve Ole Robin Storjohann tarafından, Fakro'nun düzenlediği New Vision of the Loft 2 Yarışması için geliştirilmiş ve birincilik ödülüne layık görülmüş bir fikir projesidir. Berlin, Amsterdam, Oslo, Tokyo ve Newyork gibi büyük ve kalabalık şehirler için farklı öneriler geliştirilerek tasarlanan proje, bu şehirlerde bulunan yapılar arasındaki dar alanları kullanarak alandan tasarruf etmeyi, farklı ve yeni yaşam alanları keşfetmeyi amaçlamaktadır. Proje minimum ayak izi ve cephe yüzeyiyle maksimum yaşam kalitesini savunduğundan daha yoğun ve daha sürdürülebilir bir şehir hayatına katkı sağlamaktadır.

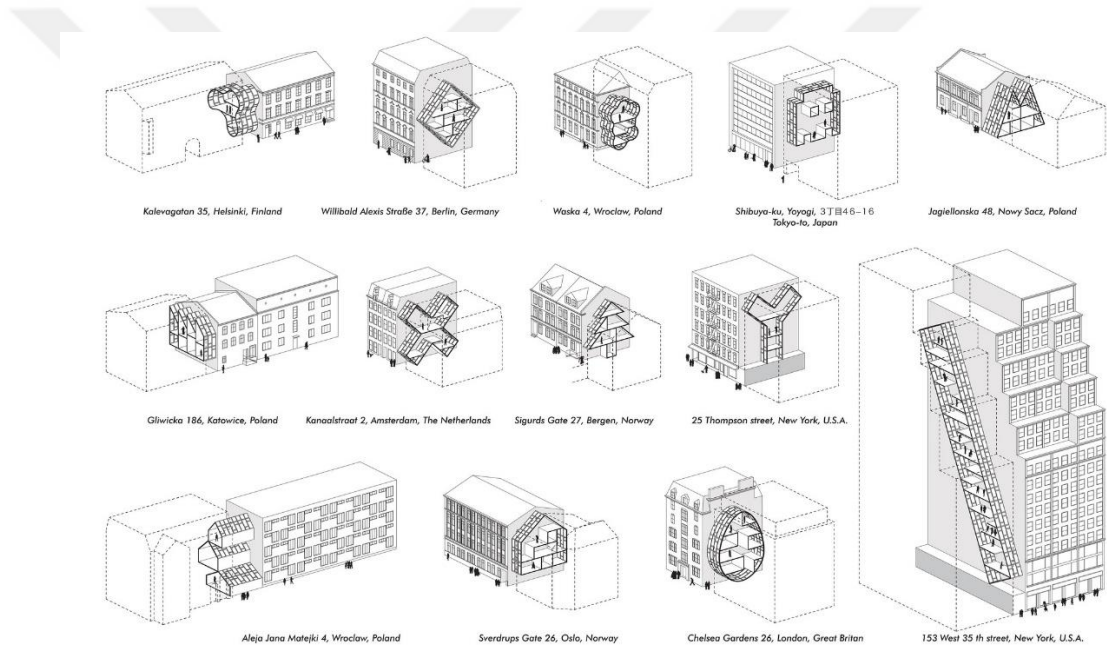

Şekil 4.162. Live Between Buildings'a ait farklı şehirler için farklı tasarımlarını gösteren görseller (ArchDaily, 2013c)

Bir X, bir O, bir ağaç, bir yumurta ya da bir Y gibi farklı şehirler için farklı formlarda tasarlanan her bir modül, bir mikro konut birimidir ve konak yapıların arasına yerleşerek bu konakların kör cephelerine tutunmaktadır. Her birim farklı bir formda olduğu gibi farklı konut tiplerini de yansıtmaktadır. Bazı örneklerde tüm tasarım tek bir konut birimi üzerine yapılmışken, bazı örnekler de toplu konut birimleri olarak tasarlanmıştır. Kısaca form, alan kullanımı ve konut tipolojisi bakımında her modül birbirinden farklıdır.

Çizelge 4.81. Live Between Buildings Değerlendirme Çizelgesi

I. KISIM: KÜNYE						
 <p>Kaynak: ArchDaily, 2013c</p>			Bina Adı: Live Between Buildings			
			Tasarımcı: Mateusz Mastalski, Ole Robin Storjohann			
			Bulunduğu Yer: Berlin, Amsterdam, Oslo, Tokyo, Newyork...			
			Yapım Yılı: 2013			
			Konak Yapı	Tanımlı	Tanımsız	
		X				
Uygulama Durumu	Öneri	Uygulanmış				
	X					
Yaşam Döngüsü	Geçici	Kalıcı				
	X					
Yapım Amacı: Alandan tasarruf edip, farklı ve yeni yaşam alanları keşfetmek						
II.KISIM: PARAZİTLİK ÖZELLİKLERİ						
1. Arazi kullanımı var mı?	Evet		Hayır			
			X			
2. Yer değiştirebilir mi?	Evet		Hayır			
	X					
3. Özgün bir tasarım mı?	Evet		Hayır			
	X					
4. Esnek bir yapı mı?	Evet		Hayır			
	X					
5. İnsan ölçülerine uygun mu?	Evet		Hayır			
	X					
6. Montajı hızlı ve kolay mı?	Evet		Hayır			
	X					
7. Sürdürülebilir bir yapı mı?	Evet		Hayır			
	X					
III.KISIM: KONAK BAĞLAMINDA PARAZİTLİK						
8. Konak yapı ile ilişki nasıl?	Mekânsal			Strüktürel		
				X		
9. Konak yapıdan sağladığı fayda ne?	Enerji Kullanımı		Atık Kullanımı		Strüktürel Destek	
					X	
10. Konak yapıya eklenme durumu nasıl?	Cephede	Çatıda	Arada	Sarmal	İçinde	Tesisatta
			X			
11. Konak yapı ile fonksiyon olarak ilişki nasıl?	Tamamlayıcı			Farklı		
				X		
12. Konak yapı ile form olarak ilişki nasıl?	Uyumlu			Aykırı		
				X		
13. Konak yapı ile malzeme olarak ilişki nasıl?	Uyumlu			Aykırı		
				X		
14. Konak yapı ile boyut olarak ilişki nasıl?	Konaktan küçük		Konak ile aynı		Konaktan büyük	
	X					
15. Parazite ulaşım nasıl?	Konak yapılar arası boşluktan (konağın dışından)					

4.4.13. Jérôme Seydoux-Pathé Vakfı

2014 yılında Renzo Piano Building Workshop tarafından tasarlanan yapı, Paris'te bulunan Jérôme Seydoux-Pathé Vakfı için yeni merkezi ofis binası olarak tasarlanmıştır. Ofis, vakfın huş ağaçlarıyla dolu avlusunda yer almaktadır. Sadece yapısal birkaç destekle ayakta duran bina, mevcut yapıların cephelerine tutunmaktadır.



Şekil 4.163. Jérôme Seydoux-Pathé Vakfı'na ait Des Gobelins Caddesi'nden çekilmiş bir fotoğraf (Dezeen, 2014)

Tasarımın temel hedefi, vakıf tarafından talep edilen fonksiyonel ve temsili programa yanıt vermek ve aynı zamanda yeni binayı çevreleyen alanı daha nitelikli hale getirmektir. Yeni yapı, Pathé Vakfı'nın arşivlerini, geçici ve kalıcı sergi alanlarını, 70 kişilik bir cep sinemasını ve vakfın ofislerini barındırmaktadır.

Mevcut tarihi yapının Des Gobelins Caddesi'ne bakan cephesi korunmuştur. Ardındaki avludan yükselen kavisli kütle, mevcut tarihi çevre ile kontrast oluştururken, çevredeki yapılarla olan mesafelere saygı göstermekte ve komşularının doğal ışık ve havaya erişimini engellememektedir.



Şekil 4.164. Jérôme Seydoux-Pathé Vakfı'na ait dış/iç mekân fotoğrafları ve yeni eklenen modern kabuğun modelleme görselleri (Dezeen, 2014)

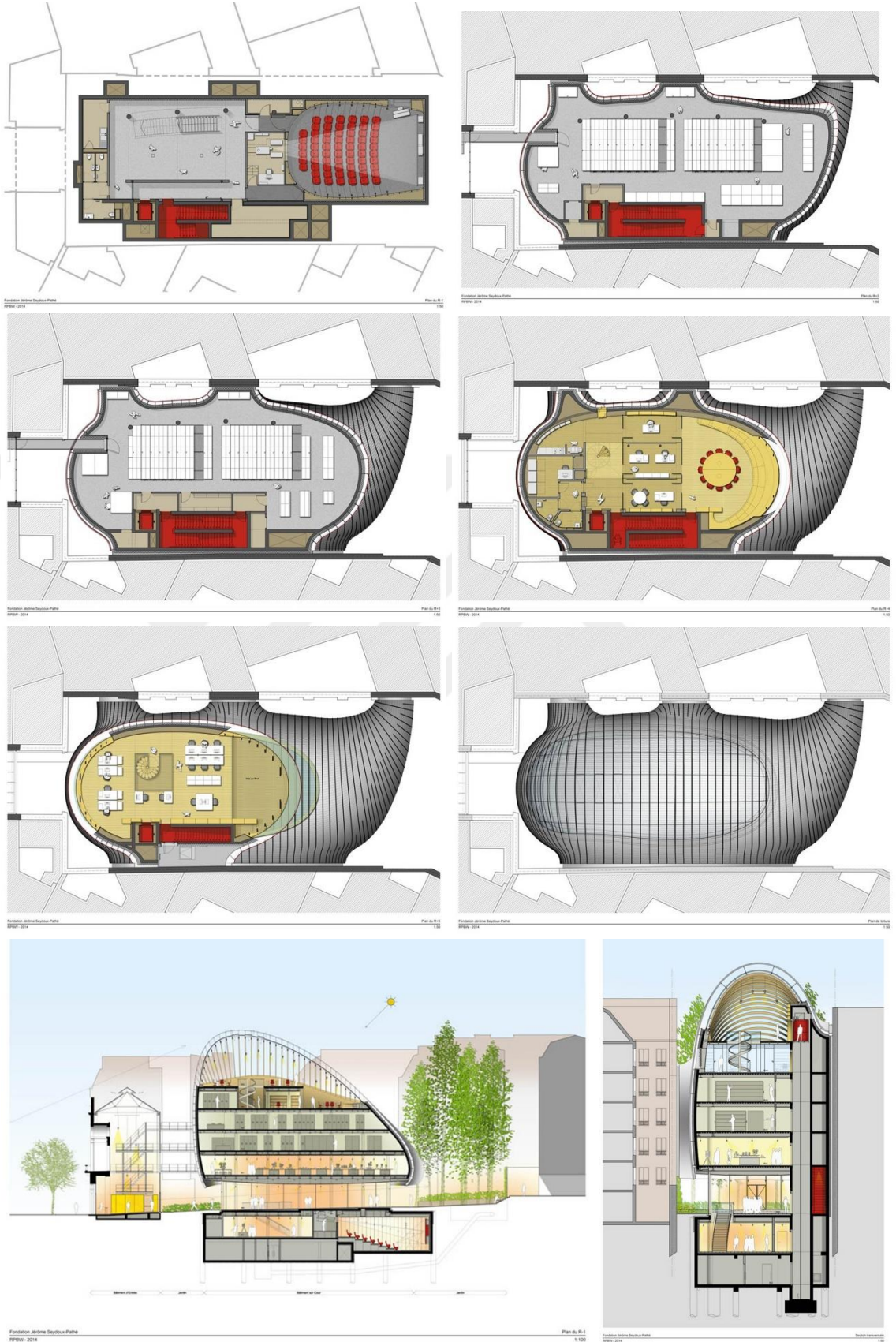

Şekil 4.165. Jérôme Seydoux-Pathé Vakfı'na ait kat planları ve kesitler (Dezeen, 2014)

Çizelge 4.82. Jérôme Seydoux-Pathé Vakfı Değerlendirme Çizelgesi

I. KISIM: KÜNYE						
	Bina Adı: Jérôme Seydoux-Pathé Vakfı					
	Tasarımcı: Renzo Piano					
	Bulunduğu Yer: Paris, Fransa					
	Yapım Yılı: 2014					
	Konak Yapı	Tanımlı		Tanımsız		
		X				
Uygulama Durumu	Öneri		Uygulanmış			
			X			
Yaşam Döngüsü	Geçici		Kalıcı			
			X			
Kaynak: <i>Dezeen</i> , 2014						
Yapım Amacı: Mevcut tarihi yapıyı genişletmek						
II.KISIM: PARAZİTLİK ÖZELLİKLERİ						
1. Arazi kullanımı var mı?	Evet			Hayır		
	X					
2. Yer değiştirebilir mi?	Evet			Hayır		
				X		
3. Özgün bir tasarım mı?	Evet			Hayır		
	X					
4. Esnek bir yapı mı?	Evet			Hayır		
				X		
5. İnsan ölçülerine uygun mu?	Evet			Hayır		
				X		
6. Montajı hızlı ve kolay mı?	Evet			Hayır		
				X		
7. Sürdürülebilir bir yapı mı?	Evet			Hayır		
				X		
III.KISIM: KONAK BAĞLAMINDA PARAZİTLİK						
8. Konak yapı ile ilişki nasıl?	Mekânsal			Strüktürel		
	X			X		
9. Konak yapıdan sağladığı fayda ne?	Enerji Kullanımı		Atık Kullanımı		Strüktürel Destek	
	X				X	
10. Konak yapıya eklenme durumu nasıl?	Cephede	Çatıda	Arada	Sarmal	İçinde	Tesisatta
			X			
11. Konak yapı ile fonksiyon olarak ilişki nasıl?	Tamamlayıcı			Farklı		
	X					
12. Konak yapı ile form olarak ilişki nasıl?	Uyumlu			Aykırı		
				X		
13. Konak yapı ile malzeme olarak ilişki nasıl?	Uyumlu			Aykırı		
				X		
14. Konak yapı ile boyut olarak ilişki nasıl?	Konaktan küçük		Konak ile aynı		Konaktan büyük	
			X			
15. Parazite ulaşım nasıl?	Konak yapının içinden					

4.4.14. Walk On / Balcony

Zalewski Mimarlık Ofisi'nin Polonya'nın güneyindeki Gliwice Şehri'nde bulunan kendi ofisleri için tasarladıkları Walk On, ofis binasının üçüncü katında yer alan bir yürüyüş yolu projesidir. Ofis binası iç bahçeye sahip eski bir yapıdır. Yapının iç avlusunun atıl görüntüsü ve nefes almak için bir dış mekana ihtiyaç duyulması mimarlara bu proje için ilham vermiştir. Mimarların amacı, ofis yapısından ayrılmadan açık havaya çıkmalarına ve nefes almalarına izin verecek bir alan tasarlamaktır.



Şekil 4.166. Walk On'a ait görseller (*Inhabitat*, 2015)

80 cm genişliğindeki yol, ofisin bir penceresinden başlayıp iç avlu üzerinde kıvrılmakta ve ofisin başka bir penceresinde son bulmaktadır. Yolun kenarlarında bulunan korkuluklar güvenliği sağlamaktadır. Yolun kıvrılıp üst üste bindiği noktada 3 basamaklı merdivenler bulunmaktadır. Yol baştan sonra çimle kaplanmıştır.

Çimle kaplı olan yolun zemini metalden yapılmış ve üzerindeki toprak dolgusunu tutabilmesi için kenarları yukarıya doğru kıvrılıp kap formu verilmiştir. Ek, ofis yapısının duvarlarına çelik halatlarla asılmaktadır.

Çizelge 4.83. Walk On Değerlendirme Çizelgesi

I. KISIM: KÜNYE						
			Bina Adı: Walk On (Balcony)			
			Tasarımcı: Zalewski Architecture			
			Bulunduğu Yer: Gliwice, Polonya			
			Yapım Yılı: 2014			
			Konak Yapı	Tanımlı	Tanımsız	
	X					
Uygulama Durumu	Öneri	Uygulanmış				
		X				
Yaşam Döngüsü	Geçici	Kalıcı				
	X					
Yapım Amacı: Konak yapı için nefes alma, dış alana açılma alanı oluşturmak						
II.KISIM: PARAZİTLİK ÖZELLİKLERİ						
1. Arazi kullanımı var mı?	Evet			Hayır		
				X		
2. Yer değiştirebilir mi?	Evet			Hayır		
	X					
3. Özgün bir tasarım mı?	Evet			Hayır		
	X					
4. Esnek bir yapı mı?	Evet			Hayır		
	X					
5. İnsan ölçülerine uygun mu?	Evet			Hayır		
	X					
6. Montajı hızlı ve kolay mı?	Evet			Hayır		
	X					
7. Sürdürülebilir bir yapı mı?	Evet			Hayır		
	X					
III.KISIM: KONAK BAĞLAMINDA PARAZİTLİK						
8. Konak yapı ile ilişki nasıl?	Mekânsal			Strüktürel		
	X			X		
9. Konak yapıdan sağladığı fayda ne?	Enerji Kullanımı		Atık Kullanımı		Strüktürel Destek	
					X	
10. Konak yapıya eklenme durumu nasıl?	Cephede	Çatıda	Arada	Sarmal	İçinde	Tesisatta
			X			
11. Konak yapı ile fonksiyon olarak ilişki nasıl?	Tamamlayıcı			Farklı		
	X					
12. Konak yapı ile form olarak ilişki nasıl?	Uyumlu			Aykırı		
				X		
13. Konak yapı ile malzeme olarak ilişki nasıl?	Uyumlu			Aykırı		
				X		
14. Konak yapı ile boyut olarak ilişki nasıl?	Konaktan küçük		Konak ile aynı		Konaktan büyük	
	X					
15. Parazite ulaşım nasıl?	Konak yapının cephe açıklıklarından (konağın içinden)					

4.4.15. Opod Tube House

Opod Tube House, Hong Kong merkezli stüdyo James Law Cybertecture'ın 2,5 metre genişliğindeki beton su borularını geçici yaşam alanlarına dönüştürmek için tasarladığı bir konsepttir. Buradaki fikir, bu boru şeklindeki yapıların, mevcut şehir binaları arasındaki kullanılmayan alanlarda bir vinç kullanılarak kolayca üst üste istiflenebilmesidir. Şehirdeki konut fiyatlarına dikkat çekmek isteyen tasarımcılar projenin özellikle konut almaya gücü yetmeyen gençlere hitap edeceğini düşünüyorlar. Ayrıca tasarım ofisi, bu deneysel, düşük maliyetli ve istiflenebilir mikro konut biriminin nasıl görüneceğini göstermek için bir prototip geliştirmişlerdir.



Şekil 4.167. Opod Tube House'a ait farklı yerleşim görselleri (Metalocus, 2018)

Kavisli beton duvarların içinde yaşama, yemek pişirme ve banyo yapma gibi temel ihtiyaçların karşılanabileceği alanlar bulunmaktadır. Camlı bir ön panel hem kapı hem de pencere görevi görerek, alana doğal ışık girmesini sağlar. Doğal ışığın haricinde aydınlatma, rafların altına yerleştirilmiş aydınlatma şeritleri ve duvara yerleştirilen geri çekilebilir bir lamba ile sağlanmaktadır.

İç duvarlar beyaza boyanarak endüstriyel görünüm azaltılmıştır. İç mekân, kullanımı en üst düzeye çıkarmak için yerden tasarruf sağlayan mobilyalarla donatılmıştır. Bir koltuk katlanabilir olması sayesinde gerektiğinde yatak işlevi görür. Ayrıca yapı içinde mini buzdolabı ve mikrodalga yerleştirebilmek için gerekli alan ve düzenek, elbise asmak için bir ray ve eşya koymak için raflar bulunmaktadır. Yapıya erişim akıllı telefon kilitleri sayesinde sağlanmaktadır.



Şekil 4.168. Opod Tube House'un prototipine ait dış ve iç mekân görselleri (*Metalocus*, 2018)

Çizelge 4.84. Opod Tube House Değerlendirme Çizelgesi

I. KISIM: KÜNYE						
 <p>Kaynak: <i>Metalocus</i>, 2018</p>	Bina Adı: Opod Tube House					
	Tasarımcı: James Law Cybertecture					
	Bulunduğu Yer: Hong Kong, Japonya					
	Yapım Yılı: 2017					
	Konak Yapı	Tanımlı		Tanımsız		
				X		
Uygulama Durumu	Öneri		Uygulanmış			
	X					
Yaşam Döngüsü	Geçici		Kalıcı			
	X					
Yapım Amacı: Yeni barınma olanakları yaratmak						
II.KISIM: PARAZİTLİK ÖZELLİKLERİ						
1. Arazi kullanımı var mı?	Evet			Hayır		
	X					
2. Yer değiştirebilir mi?	Evet			Hayır		
	X					
3. Özgün bir tasarım mı?	Evet			Hayır		
				X		
4. Esnek bir yapı mı?	Evet			Hayır		
	X					
5. İnsan ölçülerine uygun mu?	Evet			Hayır		
	X					
6. Montajı hızlı ve kolay mı?	Evet			Hayır		
	X					
7. Sürdürülebilir bir yapı mı?	Evet			Hayır		
	X					
III.KISIM: KONAK BAĞLAMINDA PARAZİTLİK						
8. Konak yapı ile ilişki nasıl?	Mekânsal			Strüktürel		
				X		
9. Konak yapıdan sağladığı fayda ne?	Enerji Kullanımı		Atık Kullanımı		Strüktürel Destek	
					X	
10. Konak yapıya eklenme durumu nasıl?	Cephede	Çatıda	Arada	Sarmal	İçinde	Tesisatta
			X			
11. Konak yapı ile fonksiyon olarak ilişki nasıl?	Tamamlayıcı			Farklı		
				X		
12. Konak yapı ile form olarak ilişki nasıl?	Uyumlu			Aykırı		
				X		
13. Konak yapı ile malzeme olarak ilişki nasıl?	Uyumlu			Aykırı		
				X		
14. Konak yapı ile boyut olarak ilişki nasıl?	Konaktan küçük		Konak ile aynı		Konaktan büyük	
	X					
15. Parazite ulaşım nasıl?	Konak yapıların dışından					

4.5. Konak Yapıyı Saran Parazit Yapı Örnekleri

Parazit mimari örnekleri var olan yapıların birden fazla cephesine eklemenebilir ya da kentsel donatılara, onları saracak biçimde tutunabilir. Bu tür parazit-konak ilişkilerinde parazit yapı, konak yapıyı istila ediyormuş gibi bir görüntü oluşmaktadır.

4.5.1. Michael Lee-Chin Crystal

Michael Lee-Chin Crystal, Kanada'nın en büyük müzesi ve yılda bir milyondan fazla sanat severin ziyaret ettiği Royal Ontario Müzesi'nin (ROM) uzantısı olarak Studio Libeskind tarafından tasarlanmıştır.



Şekil 4.169. Michael Lee-Chin Crystal'a ait bir fotoğraf (*Mimnap*, 2009)

ROM'un mineraloji galerilerindeki kristallerden esinlenerek tasarlanan yapı, iç içe geçmiş alüminyum kaplı 5 hacminden (kristalden) oluşmaktadır. Yeni galerilere adanmış iki kristalin kesişimi, Spirit House olarak bilinen bir boşluk yaratır. Zemin seviyesinin altından dördüncü kata yükselen, çeşitli seviyelerde köprüler ile bölünen büyük bir atriyum olan Spirit House, ziyaretçiler için bir dinleme alanıdır.

Diğer bir kristal Stair of Wonders olarak bilinen cam bir odadır ve dikey sirkülasyon için ayrılmıştır. Ayrıca sahanlık alanları sergi birimleriyle donatılmıştır.

Beşinci kristal bir restorana ev sahipliği yapmaktadır. Hyacinth Gloria Chen Court olarak bilinen büyük bir atriyum, mevcut binanın yeni yapısını ROM'dan ayırır ve halka açık her türlü etkinlik için ayrılmış bir alan olarak hizmet vermektedir. Haziran 2007'de açılan uzantı, 100.000 metrekarelik yeni sergi alanı, yeni bir giriş ve lobi, sokak seviyesinde bir perakende mağazası ve üç yeni restoran birimi içermektedir.

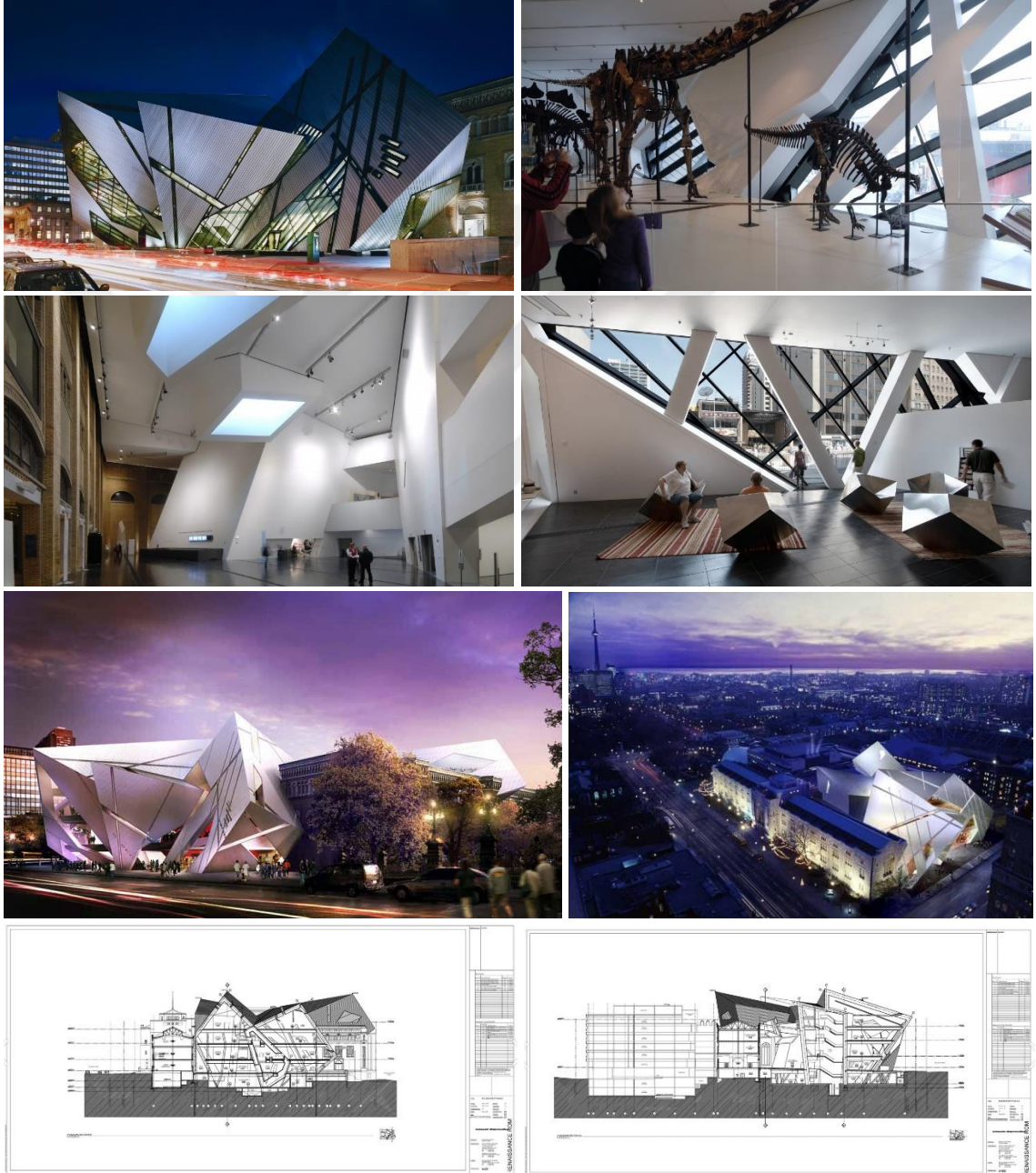

Şekil 4.170. Michael Lee-Chin Crystal'a ait iç/dış mekân görselleri ve kesitler (Mimdap, 2009)

Çizelge 4.85. Michael Lee-Chin Crystal Değerlendirme Çizelgesi

I. KISIM: KÜNYE						
 <p>Kaynak: <i>Mimdap</i>, 2009</p>	Bina Adı: Michael Lee-Chin Crystal					
	Tasarımcı: Studio Libeskind					
	Bulunduğu Yer: Ontario, Kanada					
	Yapım Yılı: 2007					
	Konak Yapı	Tanımlı		Tanımsız		
		X				
Uygulama Durumu	Öneri		Uygulanmış			
			X			
Yaşam Döngüsü	Geçici		Kalıcı			
			X			
Yapım Amacı: Mevcut tarihi yapıyı genişletmek						
II.KISIM: PARAZİTLİK ÖZELLİKLERİ						
1. Arazi kullanımı var mı?	Evet			Hayır		
				X		
2. Yer değiştirebilir mi?	Evet			Hayır		
				X		
3. Özgün bir tasarım mı?	Evet			Hayır		
	X					
4. Esnek bir yapı mı?	Evet			Hayır		
				X		
5. İnsan ölçülerine uygun mu?	Evet			Hayır		
				X		
6. Montajı hızlı ve kolay mı?	Evet			Hayır		
				X		
7. Sürdürülebilir bir yapı mı?	Evet			Hayır		
				X		
III.KISIM: KONAK BAĞLAMINDA PARAZİTLİK						
8. Konak yapı ile ilişki nasıl?	Mekânsal			Strüktürel		
	X			X		
9. Konak yapıdan sağladığı fayda ne?	Enerji Kullanımı		Atık Kullanımı		Strüktürel Destek	
	X				X	
10. Konak yapıya eklemlenme durumu nasıl?	Cephede	Çatıda	Arada	Sarmal	İçinde	Tesisatta
				X		
11. Konak yapı ile fonksiyon olarak ilişki nasıl?	Tamamlayıcı			Farklı		
	X					
12. Konak yapı ile form olarak ilişki nasıl?	Uyumlu			Aykırı		
				X		
13. Konak yapı ile malzeme olarak ilişki nasıl?	Uyumlu			Aykırı		
				X		
14. Konak yapı ile boyut olarak ilişki nasıl?	Konaktan küçük		Konak ile aynı		Konaktan büyük	
					X	
15. Parazite ulaşım nasıl?	Konak yapının içinden					

4.5.2. Eiffel DNA

Paris'te bulunan Eyfel Kulesi dünyada en çok ziyaret edilen yapılardan biridir ve yapı, her gün artan bu turist sayısını karşılamakta zorluk çekmektedir. Bu soruna cevap verebilmek için Serero Mimarlık Ofisi, Eiffel DNA diye adlandırdıkları kulenin 3.katına adapte olacak bir platform tasarlamışlardır. Bu tasarımla beraber seyir alanını iki katına çıkarmak hedeflenmiştir.



Şekil 4.171. Eiffel DNA'ye ait görseller (Dezeen, 2008)

Tasarım, kulenin birincil strüktürüne uyarlanmış ve bu strüktürün devamı niteliğindedir. Bilgisayar yazılımlarıyla elde edilen bu ek birim, kule strüktürünün

dallanıp budaklanması görünümündedir. Yapının strüktürel tasarımındaki üç boyutlu çapraz bağlantı kirişleri, DNA sarmalından ilham alınarak tasarlanmıştır. Ek birimin tüm taşıyıcı sistemi 3 kattan oluşmaktadır.



Şekil 4.172. Eiffel DNA'ye ait strüktür oluşumu ve modellemeler (Dezeen, 2008)

Projenin taşıyıcı sistemi, yüksek performanslı karbon kevlardan oluşturulmuştur. Bu strüktür var olan yapıya herhangi bir modifikasyon yapmadan birleşim elemanlarıyla monte edilebilmektedir. Bu sayede kullanılan alanın 280 m²'den 580 m²'ye çıkarılması hedeflenmiştir.

Çizelge 4.86. Eiffel DNA Değerlendirme Çizelgesi

I. KISIM: KÜNYE						
 <p>Kaynak: <i>Dezeen</i>, 2008</p>	Bina Adı: Eiffel DNA					
	Tasarımcı: Serero Architects					
	Bulunduğu Yer: Paris, Fransa					
	Yapım Yılı: 2008					
	Konak Yapı	Tanımlı		Tanımsız		
		X				
Uygulama Durumu	Öneri		Uygulanmış			
	X					
Yaşam Döngüsü	Geçici		Kalıcı			
	X					
Yapım Amacı: Eiffel Kulesi'nin artan ziyaretçi sayısına cevap verebilmek						
II.KISIM: PARAZİTLİK ÖZELLİKLERİ						
1. Arazi kullanımı var mı?	Evet		Hayır			
			X			
2. Yer değiştirebilir mi?	Evet		Hayır			
	X					
3. Özgün bir tasarım mı?	Evet		Hayır			
	X					
4. Esnek bir yapı mı?	Evet		Hayır			
	X					
5. İnsan ölçülerine uygun mu?	Evet		Hayır			
			X			
6. Montajı hızlı ve kolay mı?	Evet		Hayır			
	X					
7. Sürdürülebilir bir yapı mı?	Evet		Hayır			
	X					
III.KISIM: KONAK BAĞLAMINDA PARAZİTLİK						
8. Konak yapı ile ilişki nasıl?	Mekânsal			Strüktürel		
	X			X		
9. Konak yapıdan sağladığı fayda ne?	Enerji Kullanımı		Atık Kullanımı		Strüktürel Destek	
	X				X	
10. Konak yapıya eklemlenme durumu nasıl?	Cephede	Çatıda	Arada	Sarmal	İçinde	Tesisatta
				X		
11. Konak yapı ile fonksiyon olarak ilişki nasıl?	Tamamlayıcı			Farklı		
	X					
12. Konak yapı ile form olarak ilişki nasıl?	Uyumlu			Aykırı		
				X		
13. Konak yapı ile malzeme olarak ilişki nasıl?	Uyumlu			Aykırı		
				X		
14. Konak yapı ile boyut olarak ilişki nasıl?	Konaktan küçük		Konak ile aynı		Konaktan büyük	
	X					
15. Parazite ulaşım nasıl?	Konak yapının içinden					

4.5.3. Eco-Pods

2008-2009 yılları arasında ekonominin yavaşlamasıyla Boston'da çok sayıda inşaat başlayamamış veya yarım kalmıştır. Bunun üzerine yarım kalan bu inşaat alanlarını ve inşaat için ayrılmış boşlukları geçici olarak kullanmak veya yeniden işlevlendirmek için geliştirilen Eco-Pods, Squared Design Lab ve Höweler + Yoon Mimarlık Ofisi'nin iş birliği sonucu tasarlanan bir dikey alg biyoreaktörüdür.



Şekil 4.173. Eco-Pods'a ait bir görsel (Dezeen, 2009)

Eco-Pods modüler birimlerden oluşmaktadır ve her birim alglerin optimum büyüme koşullarını sağlamak için, yine bu alglerden elde edilen biyoyakıt ile hareket eden robotik kollar sayesinde yeniden düzenlenebilmektedir.

Ekonomiyi ve ekolojii canlandırmak amacıyla tasarlanan Eco-Pods alg türleri, büyüme döngüleri veya biyoyakıt çıkarma yöntemleri üzerine yapılacak araştırma projeleri için uygun yapıdadır. Ayrıca tasarımcılar bu proje ile halkı mikro alglerin potansiyeli hakkında bilgilendirmeyi ve halkın tüm bu evreyi deneyimlemelerini de amaçlamaktadırlar.

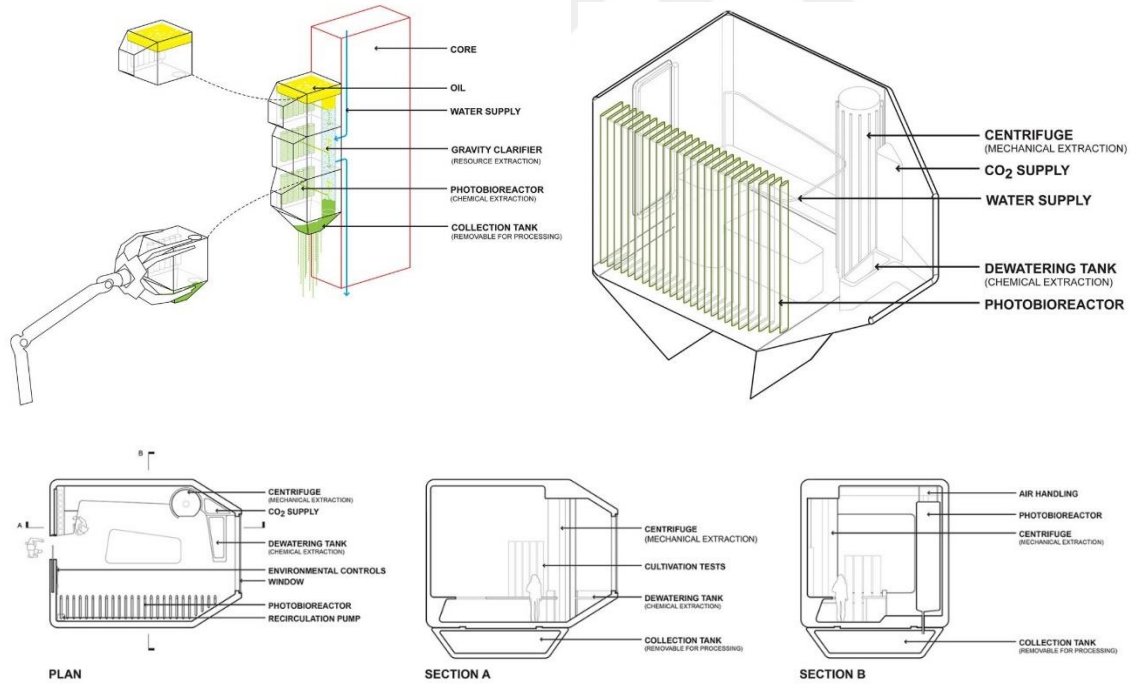
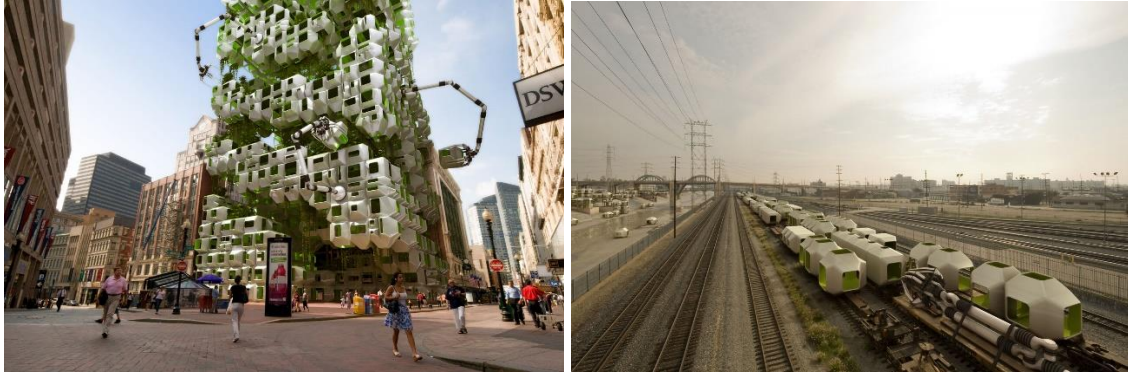

Şekil 4.174. Eco-Pods'a ait görseller, diyagramlar, plan ve kesitler (Dezeen, 2009)

Çizelge 4.87. Eco-Pods Değerlendirme Çizelgesi

I. KISIM: KÜNYE						
 <p>Kaynak: <i>Dezeen</i>, 2009</p>	Bina Adı: Eco-Pods					
	Tasarımcı: Squared Design Lab, Höweler + Yoon					
	Bulunduğu Yer: Boston, ABD					
	Yapım Yılı: 2009					
	Konak Yapı	Tanımlı		Tanımsız		
				X		
Uygulama Durumu	Öneri		Uygulanmış			
	X					
Yaşam Döngüsü	Geçici		Kalıcı			
	X					
Yapım Amacı: Ekonomiyi ve ekolojii canlandırmak						
II.KISIM: PARAZİTLİK ÖZELLİKLERİ						
1. Arazi kullanımı var mı?	Evet		Hayır			
	X					
2. Yer değiştirebilir mi?	Evet		Hayır			
	X					
3. Özgün bir tasarım mı?	Evet		Hayır			
	X					
4. Esnek bir yapı mı?	Evet		Hayır			
	X					
5. İnsan ölçülerine uygun mu?	Evet		Hayır			
	X					
6. Montajı hızlı ve kolay mı?	Evet		Hayır			
	X					
7. Sürdürülebilir bir yapı mı?	Evet		Hayır			
	X					
III.KISIM: KONAK BAĞLAMINDA PARAZİTLİK						
8. Konak yapı ile ilişki nasıl?	Mekânsal			Strüktürel		
				X		
9. Konak yapıdan sağladığı fayda ne?	Enerji Kullanımı		Atık Kullanımı		Strüktürel Destek	
					X	
10. Konak yapıya eklemlenme durumu nasıl?	Cephede	Çatıda	Arada	Sarmal	İçinde	Tesisatta
				X		
11. Konak yapı ile fonksiyon olarak ilişki nasıl?	Tamamlayıcı			Farklı		
				X		
12. Konak yapı ile form olarak ilişki nasıl?	Uyumlu			Aykırı		
				X		
13. Konak yapı ile malzeme olarak ilişki nasıl?	Uyumlu			Aykırı		
				X		
14. Konak yapı ile boyut olarak ilişki nasıl?	Konaktan küçük		Konak ile aynı		Konaktan büyük	
	X					
15. Parazite ulaşım nasıl?	Konak yapının dışından					

4.5.4. Dead End Parasite

Shenkar Mühendislik, Tasarım ve Sanat Koleji öğrencisi Alex Pol'un final projesi olarak tasarladığı Dead End Parasite, Tel Aviv'de bulunan ve İsrail'in ilk gökdeleni olan Shalom Meir Kulesi'ni konak olarak kullanan modüler birimlerden oluşmuş bir alışveriş yapısıdır.

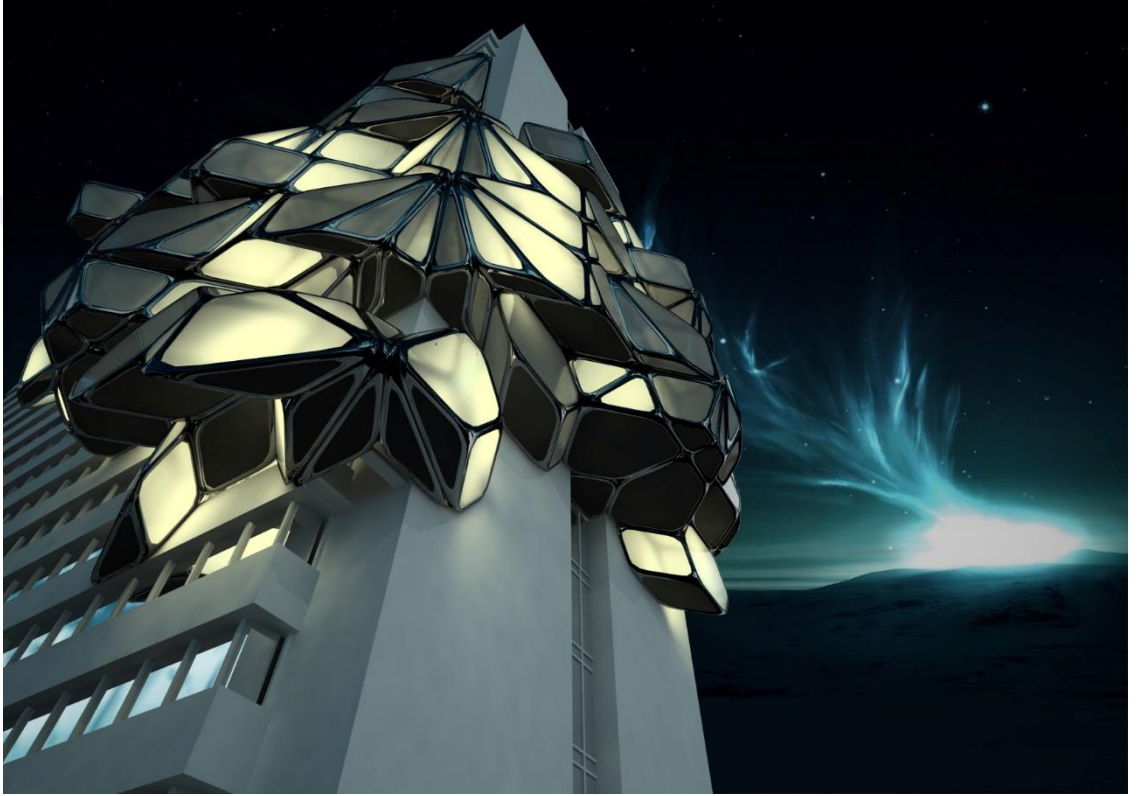

Şekil 4.175. Dead End Parasite'a ait bir görsel (AlexPol, 2010)

Voronoi diyagramı biçiminde tasarlanan ve farklı kotlardaki hücrelerden meydana gelen projenin merkezinde Kasa alanı bulunmaktadır. Bu alan giriş bölümü ve depolama alanıyla doğrudan bağlantılıdır. Kasa alanının etrafını, vitrinlerin bulunduğu, ürün sergileme hücreleri sarmakta ve her vitrin alanı soyunma odalarının bulunduğu 2 hücreye bağlanmaktadır.

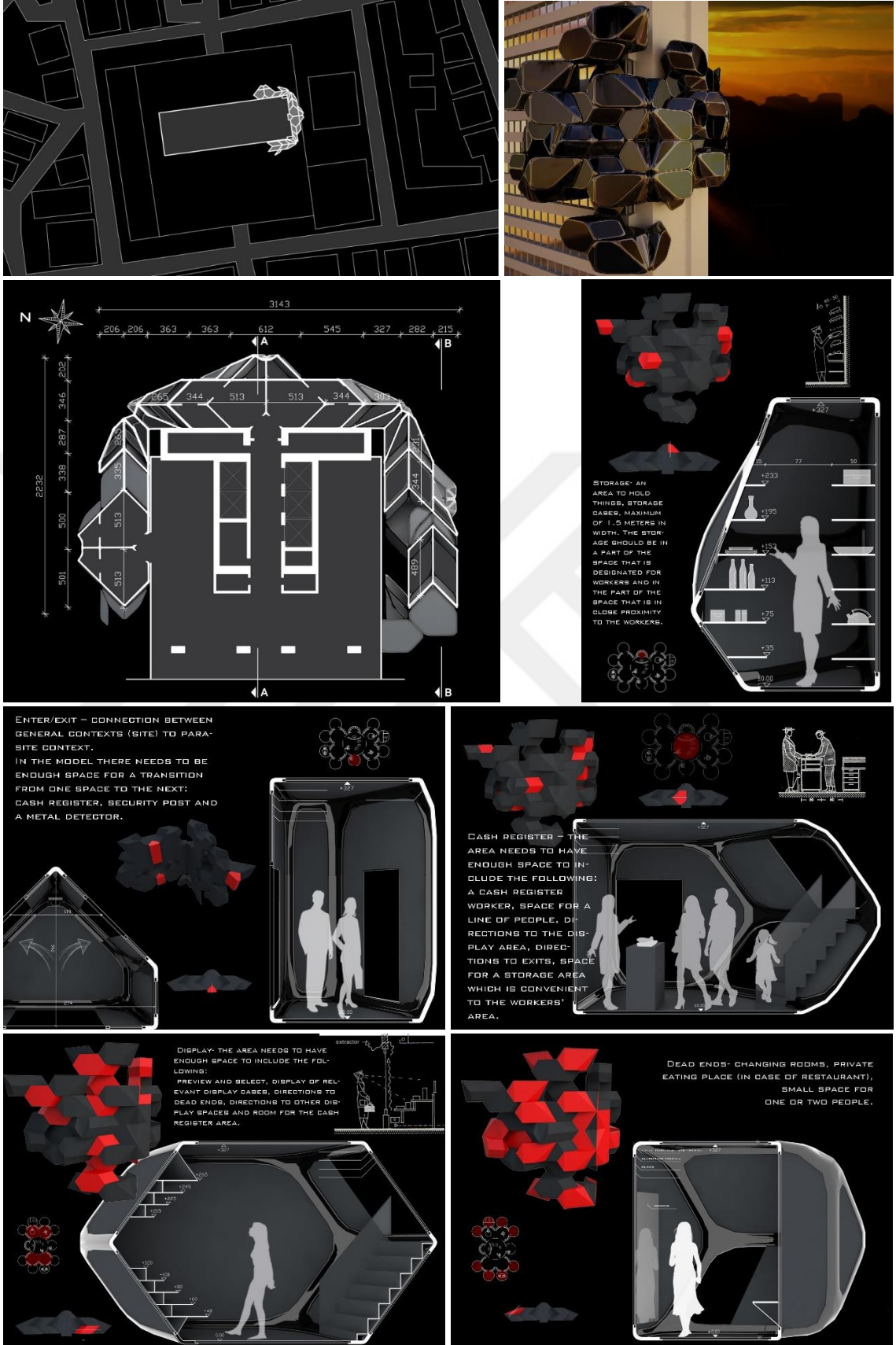

Şekil 4.176. Dead End Parasite'a ait çizimler (AlexPol, 2010)

Çizelge 4.88. Dead End Parasite Değerlendirme Çizelgesi

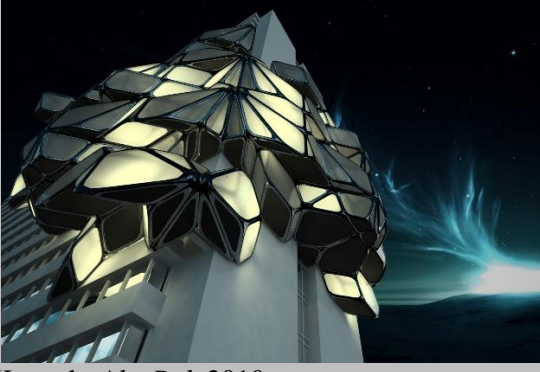
I. KISIM: KÜNYE						
	Bina Adı: Dead End Parasite					
	Tasarımcı: Alex Pol					
	Bulunduğu Yer: Tel Aviv, İsrail					
	Yapım Yılı: 2010					
	Konak Yapı	Tanımlı		Tanımsız		
	X					
Uygulama Durumu	Öneri		Uygulanmış			
	X					
Yaşam Döngüsü	Geçici		Kalıcı			
	X					
Kaynak: AlexPol, 2010						
Yapım Amacı: Yeni ticaret alanları yaratmak, alan kullanımına dikkat çekmek						
II.KISIM: PARAZİTLİK ÖZELLİKLERİ						
1. Arazi kullanımı var mı?	Evet			Hayır		
				X		
2. Yer değiştirebilir mi?	Evet			Hayır		
	X					
3. Özgün bir tasarım mı?	Evet			Hayır		
	X					
4. Esnek bir yapı mı?	Evet			Hayır		
	X					
5. İnsan ölçülerine uygun mu?	Evet			Hayır		
	X					
6. Montajı hızlı ve kolay mı?	Evet			Hayır		
	X					
7. Sürdürülebilir bir yapı mı?	Evet			Hayır		
	X					
III.KISIM: KONAK BAĞLAMINDA PARAZİTLİK						
8. Konak yapı ile ilişki nasıl?	Mekânsal			Strüktürel		
	X			X		
9. Konak yapıdan sağladığı fayda ne?	Enerji Kullanımı		Atık Kullanımı		Strüktürel Destek	
	X				X	
10. Konak yapıya eklenme durumu nasıl?	Cephede	Çatıda	Arada	Sarmal	İçinde	Tesisatta
				X		
11. Konak yapı ile fonksiyon olarak ilişki nasıl?	Tamamlayıcı			Farklı		
	X					
12. Konak yapı ile form olarak ilişki nasıl?	Uyumlu			Aykırı		
				X		
13. Konak yapı ile malzeme olarak ilişki nasıl?	Uyumlu			Aykırı		
				X		
14. Konak yapı ile boyut olarak ilişki nasıl?	Konaktan küçük		Konak ile aynı		Konaktan büyük	
	X					
15. Parazite ulaşım nasıl?	Konak yapının cephe boşluklarından (konağın içinden)					

4.5.5. Excescent Utopia

Excescent Utopia, Mimar Milo Ayden De Luca'nın Londra'da bulunan evsizleri topluma entegre etme ve onlara yeniden kimlik verme fikrinden yola çıkarak tasarladığı bir konut birimidir. Modül elektrik direğinin etrafına sarılmış ve insan ölçülerine göre minimize edilmiş 3 boş dikdörtgen kutudan oluşmaktadır. Her kutu farklı bir fonksiyona hizmet etmek amacıyla farklı boyutlarda tasarlanmıştır. Bu kutular ayakta durmak, oturmak ve uzanmak için kullanıcıya imkan sağlamaktadır. Kullanıcı elektrik enerjisi ihtiyacını sokak lambasının kendisinden sağlamaktadır. Lambadan gelen ışığı aydınlatma olarak kullanırken, şehir şebekesine bağlanarak da elektrikli aletlerini şarj edebilmektedir. Konut şehir içi yaya ve araç trafiğini aksatmamak için yerden yükseltilmiştir.

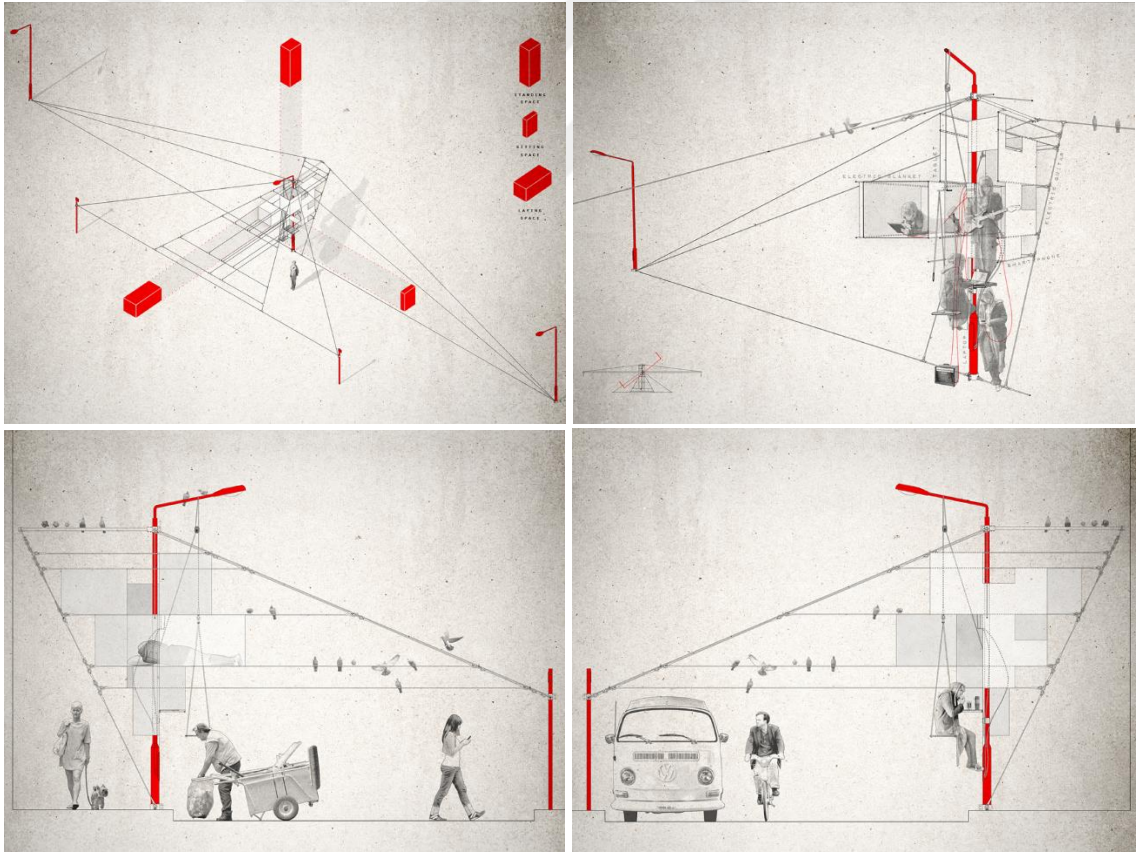

Şekil 4.177. Excescent Utopia'ya ait oluşum şeması ve çizimler (Designboom, 2013b)

Yapının ana taşıyıcısı sokak lambasıdır. Fakat sokak lambası tek başına yetersiz kalacağından dolayı yapı halatlar yardımıyla çevredeki binaların ve kentsel donatıların cephelerine sabitlenmiştir.



Şekil 4.178. Excescent Utopia'ya ait görseller (*Designboom*, 2013b)

Yapının en önemli özelliği hafif ve taşınabilir olmasıdır. Yapı bu hafifliği sağlaması için gerilebilir membrandan (poli-lamine naylon veya Gore-Tex) yapılmıştır. Yapının hafif olması taşınmasının yanında, sokak lambasına montajını ve yerden yükseltilmesini de kolaylaştırır.

Çizelge 4.89. Excrescent Utopia Değerlendirme Çizelgesi

I. KISIM: KÜNYE						
	Bina Adı: Excrescent Utopia					
	Tasarımcı: Milo Ayden De Luca					
	Bulunduğu Yer: Londra, İngiltere					
	Yapım Yılı: 2012					
	Konak Yapı	Tanımlı	Tanımsız			
			X			
Uygulama Durumu	Öneri	Uygulanmış				
	X					
Yaşam Döngüsü	Geçici	Kalıcı				
	X					
Yapım Amacı: Evsizler için yeni barınma olanakları oluşturmak						
II.KISIM: PARAZİTLİK ÖZELLİKLERİ						
1. Arazi kullanımı var mı?	Evet		Hayır			
			X			
2. Yer değiştirebilir mi?	Evet		Hayır			
	X					
3. Özgün bir tasarım mı?	Evet		Hayır			
	X					
4. Esnek bir yapı mı?	Evet		Hayır			
	X					
5. İnsan ölçülerine uygun mu?	Evet		Hayır			
	X					
6. Montajı hızlı ve kolay mı?	Evet		Hayır			
	X					
7. Sürdürülebilir bir yapı mı?	Evet		Hayır			
	X					
III.KISIM: KONAK BAĞLAMINDA PARAZİTLİK						
8. Konak yapı ile ilişki nasıl?	Mekânsal			Strüktürel		
				X		
9. Konak yapıdan sağladığı fayda ne?	Enerji Kullanımı		Atık Kullanımı		Strüktürel Destek	
	X				X	
10. Konak yapıya eklenme durumu nasıl?	Cephede	Çatıda	Arada	Sarmal	İçinde	Tesisatta
				X		
11. Konak yapı ile fonksiyon olarak ilişki nasıl?	Tamamlayıcı			Farklı		
				X		
12. Konak yapı ile form olarak ilişki nasıl?	Uyumlu			Aykırı		
				X		
13. Konak yapı ile malzeme olarak ilişki nasıl?	Uyumlu			Aykırı		
				X		
14. Konak yapı ile boyut olarak ilişki nasıl?	Konaktan küçük		Konak ile aynı		Konaktan büyük	
	X					
15. Parazite ulaşım nasıl?	Konak yapının dışından					

4.5.6. Bow-House

CityLiv, 2014 yılında Herleen’de düzenlenmiş, tamamı geri dönüştürülmüş malzemelerden yapılmış, ulusal ve uluslararası beş tasarımcının sanat enstalasyonlarının sergilendiği bir etkinliktir. Bu etkinlikte sergilenen enstalasyonlardan biri de Stephane Malka tarafından tasarlanan Bow-House’tur. Geri dönüştürülmüş kapı ve pencerelerden oluşan yapı, göçebe insanlara yönelik tasarlanmış sıfır maliyetli bir konut birimidir.



Şekil 4.179. Bow-House’a ait görseller (*Designboom*, 2014)

Bow-House kamusal bir meydanın uzantısı olarak, bu meydana cephesi olan mevcut bir yapının 2 kör cephesini sarar ve bu cepheleri kendi cephesi olarak kullanır. Zemin olarak yaya kaldırımının bir köşesini kullanan ek, iskeleler yardımıyla yerden yükseltilmiştir. Ek yapıya ulaşım, kaldırıma inen metal bir merdiven ile sağlanmaktadır.

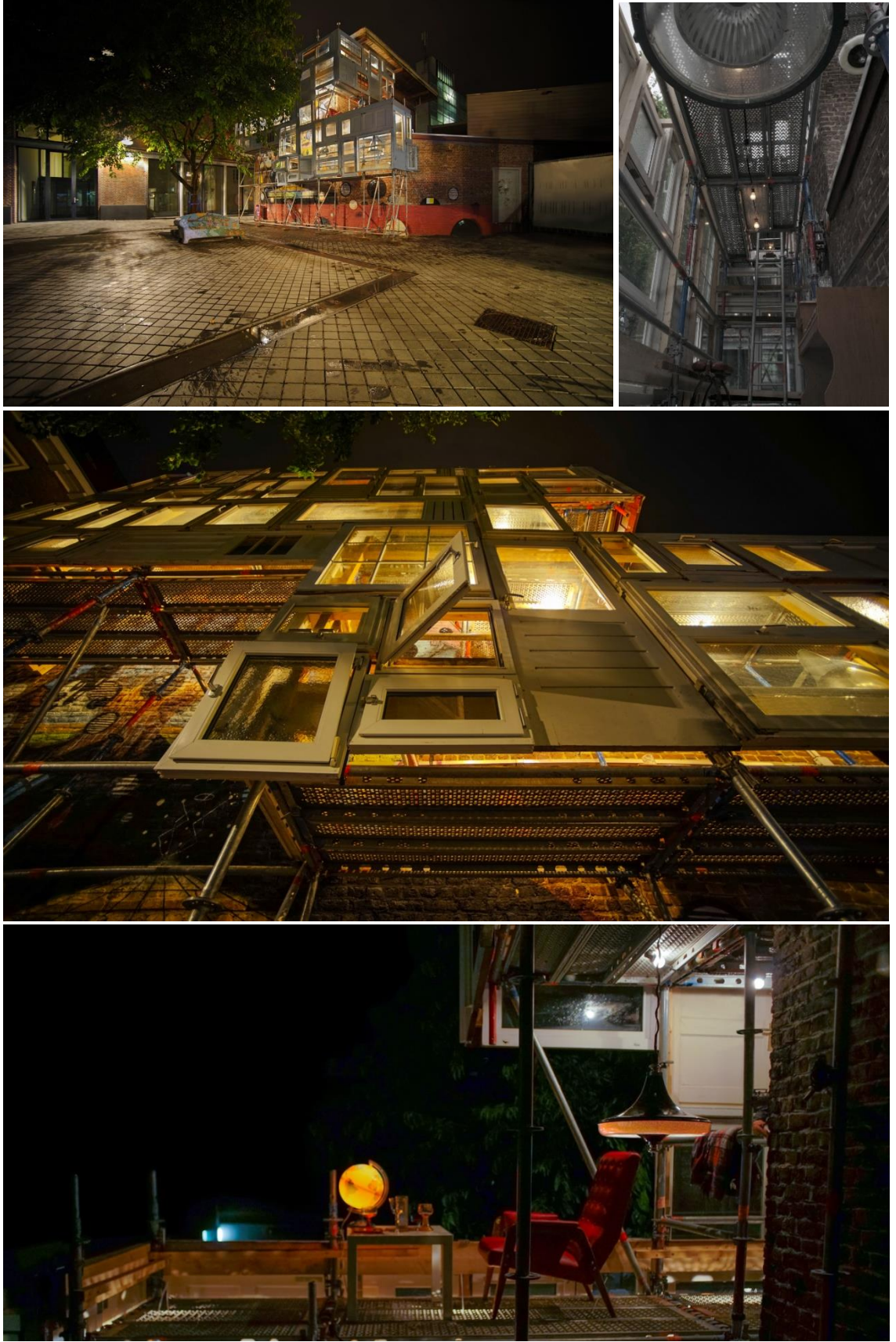

Şekil 4.180. Bow-House'ya ait iç ve dış mekân fotoğrafları (*Designboom*, 2014)

Çizelge 4.90. Bow-House Değerlendirme Çizelgesi

I. KISIM: KÜNYE						
		Bina Adı: Bow-House				
		Tasarımcı: Stephane Malka				
		Bulunduğu Yer: Herleen, Hollanda				
		Yapım Yılı: 2014				
		Konak Yapı	Tanımlı	Tanımsız		
	X					
Uygulama Durumu	Öneri	Uygulanmış				
		X				
Yaşam Döngüsü	Geçici	Kalıcı				
	X					
Yapım Amacı: Göçebe insanlar için geçici barınma olanakları oluşturmak						
II.KISIM: PARAZİTLİK ÖZELLİKLERİ						
1. Arazi kullanımı var mı?	Evet		Hayır			
	X					
2. Yer değiştirebilir mi?	Evet		Hayır			
	X					
3. Özgün bir tasarım mı?	Evet		Hayır			
	X					
4. Esnek bir yapı mı?	Evet		Hayır			
	X					
5. İnsan ölçülerine uygun mu?	Evet		Hayır			
	X					
6. Montajı hızlı ve kolay mı?	Evet		Hayır			
	X					
7. Sürdürülebilir bir yapı mı?	Evet		Hayır			
	X					
III.KISIM: KONAK BAĞLAMINDA PARAZİTLİK						
8. Konak yapı ile ilişki nasıl?	Mekânsal			Strüktürel		
				X		
9. Konak yapıdan sağladığı fayda ne?	Enerji Kullanımı		Atık Kullanımı		Strüktürel Destek	
					X	
10. Konak yapıya eklenme durumu nasıl?	Cephede	Çatıda	Arada	Sarmal	İçinde	Tesisatta
				X		
11. Konak yapı ile fonksiyon olarak ilişki nasıl?	Tamamlayıcı			Farklı		
				X		
12. Konak yapı ile form olarak ilişki nasıl?	Uyumlu			Aykırı		
				X		
13. Konak yapı ile malzeme olarak ilişki nasıl?	Uyumlu			Aykırı		
				X		
14. Konak yapı ile boyut olarak ilişki nasıl?	Konaktan küçük		Konak ile aynı		Konaktan büyük	
	X					
15. Parazite ulaşım nasıl?	Konak yapının dışından					

4.5.7. Lamp Parasite

Lamp Parasite, Diego Sologure'un 2015 yılında Moskova'da uyguladığı bir yapıdır. Bu beyaz kutu Sovyet Dönemi'nden kalma bir dökme demir sokak lambasına monte edilmiştir.



Şekil 4.181. Lamp Parasite'a ait görseller (Archpaper, 2020)

Bir ışık kabı görevi gören kutu, mimarın şehirde mimari bir boşluk araması sonucunda hayata geçirilmiştir. Şehirdeki arazi azlığına dikkat çekmek isteyen parazit, bir kişinin içinde oturur pozisyonda durabileceğin boyutlardadır. Modül 1,5x1x1 m boyutlarında çelik bir kafesten oluşmaktadır ve bu kafes ahşap ile kaplanıp beyaza boyanmıştır. Sokak lambası ana taşıyıcı görevindedir ve bunun yanında yapı uzun ve demir bir merdiven ile desteklenmiştir. Yapıya ulaşımı da sağlayan bu sabit merdiven, yapının altında bulunan biçimsiz bir delikten kutuya girmekte ve kutunun tavanında çelik çerçeveye monte olmaktadır.

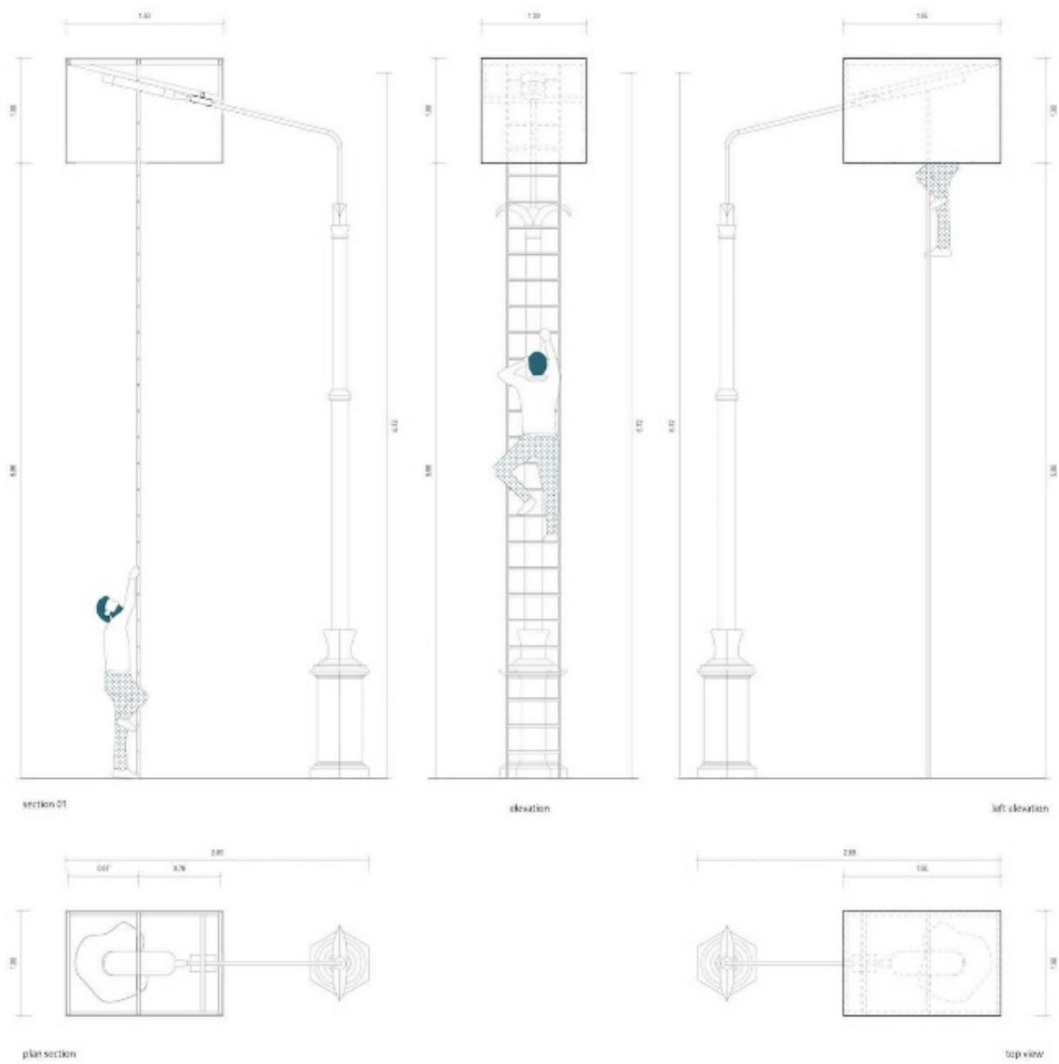

Şekil 4.182. Lamp Parasite'a ait plan, kesit ve görüşler (Archpaper, 2020)

Çizelge 4.91. Lamp Parasite Değerlendirme Çizelgesi

I. KISIM: KÜNYE						
	Bina Adı: Lamp Parasite					
	Tasarımcı: Diego Sologure					
	Bulunduğu Yer: Moskova, Rusya					
	Yapım Yılı: 2015					
	Konak Yapı	Tanımlı	Tanımsız			
		X				
Uygulama Durumu	Öneri	Uygulanmış				
		X				
Yaşam Döngüsü	Geçici	Kalıcı				
	X					
Yapım Amacı: Alan kullanımına dikkat çekmek						
II.KISIM: PARAZİTLİK ÖZELLİKLERİ						
1. Arazi kullanımı var mı?	Evet			Hayır		
				X		
2. Yer değiştirebilir mi?	Evet			Hayır		
	X					
3. Özgün bir tasarım mı?	Evet			Hayır		
	X					
4. Esnek bir yapı mı?	Evet			Hayır		
	X					
5. İnsan ölçülerine uygun mu?	Evet			Hayır		
	X					
6. Montajı hızlı ve kolay mı?	Evet			Hayır		
	X					
7. Sürdürülebilir bir yapı mı?	Evet			Hayır		
	X					
III.KISIM: KONAK BAĞLAMINDA PARAZİTLİK						
8. Konak yapı ile ilişki nasıl?	Mekânsal			Strüktürel		
				X		
9. Konak yapıdan sağladığı fayda ne?	Enerji Kullanımı		Atık Kullanımı		Strüktürel Destek	
	X				X	
10. Konak yapıya eklenme durumu nasıl?	Cephede	Çatıda	Arada	Sarmal	İçinde	Tesisatta
				X		
11. Konak yapı ile fonksiyon olarak ilişki nasıl?	Tamamlayıcı			Farklı		
				X		
12. Konak yapı ile form olarak ilişki nasıl?	Uyumlu			Aykırı		
				X		
13. Konak yapı ile malzeme olarak ilişki nasıl?	Uyumlu			Aykırı		
				X		
14. Konak yapı ile boyut olarak ilişki nasıl?	Konaktan küçük		Konak ile aynı		Konaktan büyük	
	X					
15. Parazite ulaşım nasıl?	Konak yapının dışından					

4.5.8. Constructed Cloud

Constructed Cloud, Kaliforniya Üniversitesi'nden Dongil Kim ve Sejoo Lee tarafından geliştirilen, Diffusion Limited Aggregation (Difüzyon Sınırlı Toplanım) yöntemi ile tasarlanmış bir ofis yapısıdır (*Evolo, 2015*). DLA en basit anlamıyla rastgele hareket eden parçaların bir desen oluşturarak bir araya gelmesi demektir. Proje için potansiyel alanlar, New York'da on beş kattan daha az kat sayısına sahip olan ve yeniden yapılanmanın kısıtlanması için hava hakkı olan ofis binalarıdır.



Şekil 4.183. Constructed Cloud'a ait bir görsel (*Evolo, 2015*)

Tasarım kararının ilk adımı, çatıdaki şekilleri ve zemini tanımlamaktır. Böylece toplu yapı sisteminin başlangıç noktaları belirlenmektedir. Ayrıca arta kalan hava hakkı da sistemin sınırlarını belirlemek için girilen bir parametredir.

DLA sistemi, proje sisteminde güneş ışığını en üst düzeye çıkarmak için güney yüzüne doğru toplanan büyüme modelini oluşturur ve altyapı buna göre şekillenir.

Altyapı oluşunca projenin yüzey sistemi oluşturulmaktadır. Yüzey sistemi, uygun ofis ortamı için gün ışığının korunmasına ve filtrelenmesine yardımcı olmaktadır. Yüzey, kullanıcı sayısına göre tabana takılıp çıkarılabilir.

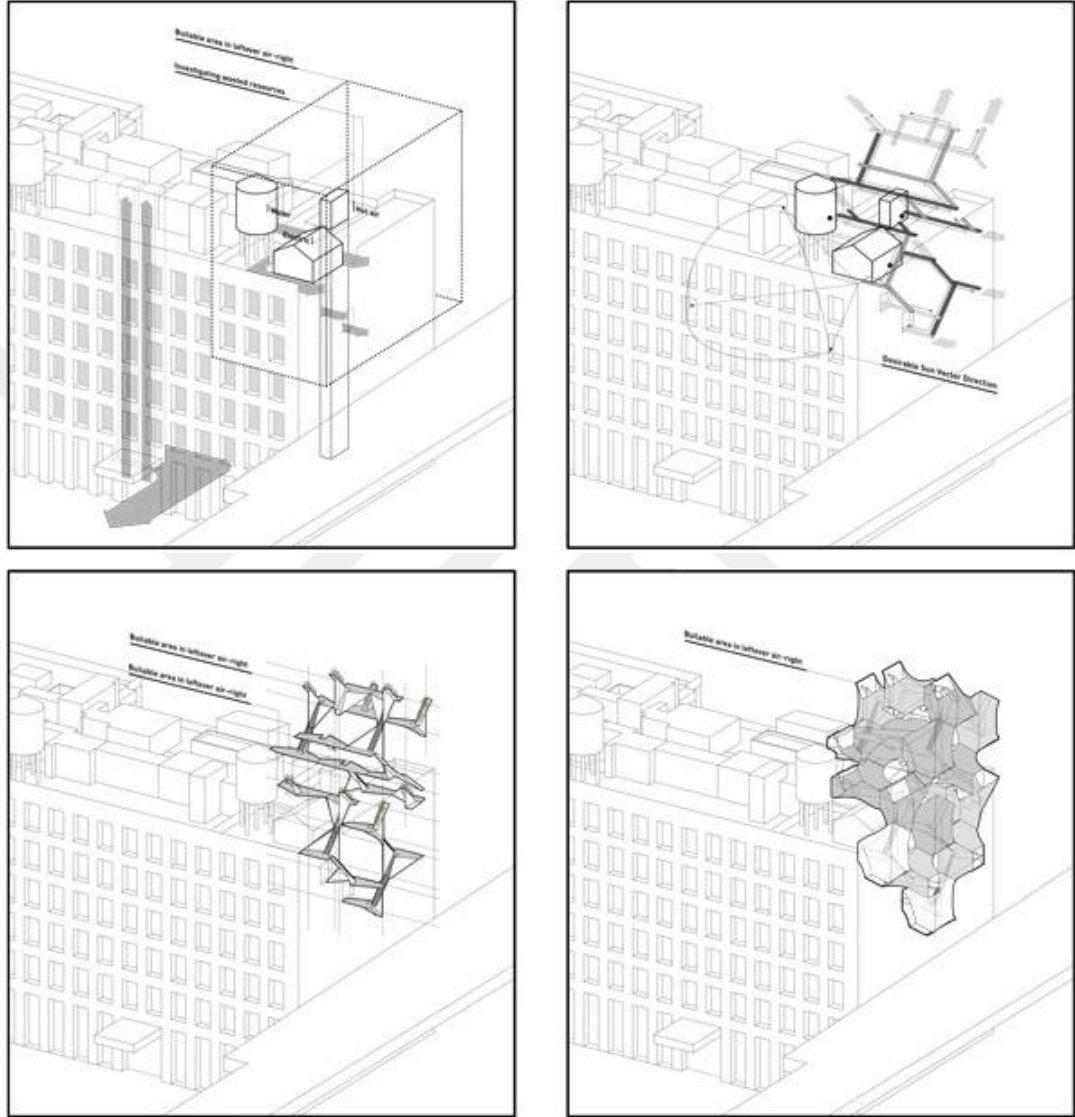

Şekil 4.184. Constructed Cloud'a ait oluşum şeması (Evolu, 2015)

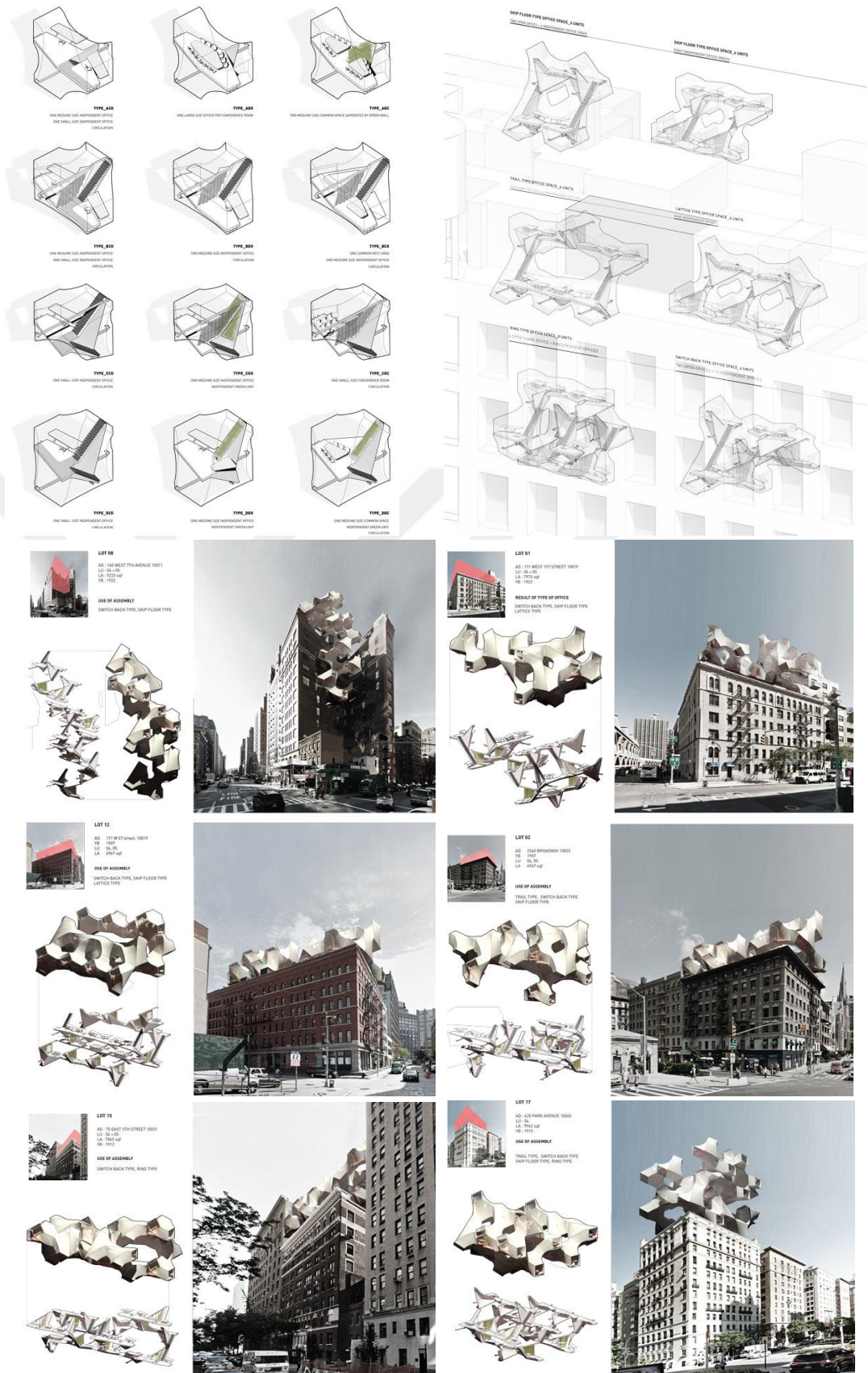

Şekil 4.185. Constructed Cloud'a ait farklı tipolojiler (Evolu, 2015)

Çizelge 4.92. Constructed Cloud Değerlendirme Çizelgesi

I. KISIM: KÜNYE						
 <p>Kaynak: <i>Evolo</i>, 2015</p>	Bina Adı: Constructed Cloud					
	Tasarımcı: Dongil Kim ve Seojoo Lee					
	Bulunduğu Yer: New York, ABD					
	Yapım Yılı: 2015					
	Konak Yapı	Tanımlı		Tanımsız		
				X		
Uygulama Durumu	Öneri		Uygulanmış			
	X					
Yaşam Döngüsü	Geçici		Kalıcı			
	X					
Yapım Amacı: Alan kullanımına dikkat çekmek						
II.KISIM: PARAZİTLİK ÖZELLİKLERİ						
1. Arazi kullanımı var mı?	Evet			Hayır		
				X		
2. Yer değiştirebilir mi?	Evet			Hayır		
	X					
3. Özgün bir tasarım mı?	Evet			Hayır		
	X					
4. Esnek bir yapı mı?	Evet			Hayır		
	X					
5. İnsan ölçülerine uygun mu?	Evet			Hayır		
	X					
6. Montajı hızlı ve kolay mı?	Evet			Hayır		
	X					
7. Sürdürülebilir bir yapı mı?	Evet			Hayır		
	X					
III.KISIM: KONAK BAĞLAMINDA PARAZİTLİK						
8. Konak yapı ile ilişki nasıl?	Mekânsal			Strüktürel		
				X		
9. Konak yapıdan sağladığı fayda ne?	Enerji Kullanımı		Atık Kullanımı		Strüktürel Destek	
	X				X	
10. Konak yapıya eklenme durumu nasıl?	Cephede	Çatıda	Arada	Sarmal	İçinde	Tesisatta
				X		
11. Konak yapı ile fonksiyon olarak ilişki nasıl?	Tamamlayıcı			Farklı		
				X		
12. Konak yapı ile form olarak ilişki nasıl?	Uyumlu			Aykırı		
				X		
13. Konak yapı ile malzeme olarak ilişki nasıl?	Uyumlu			Aykırı		
				X		
14. Konak yapı ile boyut olarak ilişki nasıl?	Konaktan küçük		Konak ile aynı		Konaktan büyük	
	X					
15. Parazite ulaşım nasıl?	Konak yapının çatısından (konağın dışından)					

4.5.9. Plug-In City 75

Plug-in City 75, Mimar Stéphane Malka'nın tasarladığı, Paris'in 16. Bölgesi'nin merkezinde, Seine Nehri yakınlarındaki Rue Mirabeau'da bulunan 1970'lerde inşa edilmiş 7 katlı bir apartmanı konak olarak kullanan bir konut genişletme projesidir. Konak yapı zayıf yalıtımı, ısı köprüleri, eski ve basit pencereleri nedeniyle o dönemlerde inşa edilmiş tüm yapılar gibi yüksek miktarda enerji tüketmektedir. Ayrıca 21 daireli bu apartmanın tüm daireleri oldukça küçük ve karanlıktır. Bu sebepler nedeniyle konak yapıyı iyileştirme yoluna gidilmiştir ve mimar, yapıyı dikey olarak yükseltmek yerine bir dizi uzantı, kavisli pencereler, balkonlar ve çeşitli boyutlardaki sundurmalarla yatay olarak genişletmeyi tercih etmiştir.



Şekil 4.186. Plug-in City'ye ait görseller (Designboom, 2017)

Projenin arkasındaki fikir cephelerde oturmak, yukarı doğru değil de dışa doğru büyüyerek fonksiyonel ve esnek bir şekilde kullanıcı alanını arttırmaktır. Ek birimler baştan sona verimlilik ve sürdürülebilirlik kavramları üzerine tasarlanmıştır. Sonuç olarak binaya ek olarak tasarlanan yeni yapı, zemin kattaki konutların yanı sıra asma bahçeler, yaylı ve kavisli pencereler, balkonlar, teraslar ve değişik ebatlardaki modüler birimleri içermektedir. Modüllerin farklı boyutlarda olması yapıya dinamik bir görünüm sağlarken, aynı zamanda teras alanlarına da izin vermektedir.



Şekil 4.187. Plug-in City'ye ait modüller (*Designboom*, 2017)

Konağın cephesini saran modüller ahşaptan yapılmıştır. Bu da yapıya hafiflik ve yerinde uygulamada kolaylık sağlamaktadır. Modüler olarak atölyede üretilen her bir birim doğrudan bina cephesine monte edilmiştir.

Çizelge 4.93. Plug-In City 75 Değerlendirme Çizelgesi

I. KISIM: KÜNYE						
 <p>Kaynak: <i>Designboom</i>, 2017</p>	Bina Adı: Plug-In City 75					
	Tasarımcı: Stéphane Malka					
	Bulunduğu Yer: Paris, Fransa					
	Yapım Yılı: 2017					
	Konak Yapı	Tanımlı		Tanımsız		
		X				
Uygulama Durumu	Öneri		Uygulanmış			
			X			
Yaşam Döngüsü	Geçici		Kalıcı			
	X					
Yapım Amacı: Konak yapının kullanım alanını arttırmak, genişletmek						
II.KISIM: PARAZİTLİK ÖZELLİKLERİ						
1. Arazi kullanımı var mı?	Evet			Hayır		
				X		
2. Yer değiştirebilir mi?	Evet			Hayır		
	X					
3. Özgün bir tasarım mı?	Evet			Hayır		
	X					
4. Esnek bir yapı mı?	Evet			Hayır		
	X					
5. İnsan ölçülerine uygun mu?	Evet			Hayır		
	X					
6. Montajı hızlı ve kolay mı?	Evet			Hayır		
	X					
7. Sürdürülebilir bir yapı mı?	Evet			Hayır		
	X					
III.KISIM: KONAK BAĞLAMINDA PARAZİTLİK						
8. Konak yapı ile ilişki nasıl?	Mekânsal			Strüktürel		
	X			X		
9. Konak yapıdan sağladığı fayda ne?	Enerji Kullanımı		Atık Kullanımı		Strüktürel Destek	
	X				X	
10. Konak yapıya eklemlenme durumu nasıl?	Cephede	Çatıda	Arada	Sarmal	İçinde	Tesisatta
				X		
11. Konak yapı ile fonksiyon olarak ilişki nasıl?	Tamamlayıcı			Farklı		
	X					
12. Konak yapı ile form olarak ilişki nasıl?	Uyumlu			Aykırı		
				X		
13. Konak yapı ile malzeme olarak ilişki nasıl?	Uyumlu			Aykırı		
				X		
14. Konak yapı ile boyut olarak ilişki nasıl?	Konaktan küçük		Konak ile aynı		Konaktan büyük	
			X			
15. Parazite ulaşım nasıl?	Konak yapının cephe boşluklarından (konağın içinden)					

4.5.10. Parasitic CN Tower

Kanada'nın Toronto Şehri'nde bulunan CN Tower, Avustralyalı WZMH Mimarlık Ofisi tarafından tasarlanmış ve 1976'da TV ve radyo iletişim kulesi olarak tamamlanmıştır. BDP. Quadrangle Mimarlık Ofisi'nin önerdiği modüler tasarım ise CN Tower'ı kendisine konak olarak seçmiştir. Tasarım ofisi, prefabrik küplerin kulenin rüzgar koruma kanatları arasına asılmasını ve beton duvarlarına monte edilmesini önermektedir. Böylece mimarlar, popülerliğini yitiren zamanın simge yapılarından olan CN Tower'ı eski ihtişamına döndürmek istemektedirler.



Şekil 4.188. Parasitic CN Tower'a ait görseller (Dezeen, 2017c)

Her bölme farklı ebat ve düzen seçenekleriyle tasarlanmış ve böylece çoklu yaşam tarzlarını ve kişisel seçimleri barındıran çeşitli birim düzenleri oluşturulmuştur. Bu çeşitlilik ile mimarlar, konak kulenin yan cephelerinde pikseli bir etki yaratmayı amaçlamaktadırlar. Rüzgar, bu kadar yükselen yapılarda en büyük sorun olduğundan bu bölmelerin her biri, döşeme plakalarının çıkıntılarını azaltmak için dikey olarak yapılandırılmıştır.

Quadrangle, ünitelerin ileri tekniklerle kozalaklı ağaçlardan imal edilen çok katlı ve yüksek mukavemetli bir ahşap yapı malzemesi olan kertodan üretilmesini öngörmektedir. Malzemenin hafifliği, ünitelerin kuleye montajını kolaylaştıracaktır. Ayrıca malzemenin gücü ve çok yönlülüğü, konut sahiplerini ağırlayabilen, yaşanılabilir ve sürdürülebilir çağdaş tasarımlara olanak sağlamaktadır. Yapısal ahşap paneller aynı zamanda iç mekânlara da uygulanacak ve kullanıcılara geniş pencerelerden Toronto ve Ontario Gölü manzaralarını sunacaktır.



Şekil 4.189. Parasitic CN Tower'a ait düşey sirkülasyon ve teras (Dezeen, 2017c)

Çizelge 4.94. Parasitic CN Tower Değerlendirme Çizelgesi

I. KISIM: KÜNYE						
 <p>Kaynak: <i>Dezeen</i>, 2017c</p>	Bina Adı: Parasitic CN Tower					
	Tasarımcı: BDP. Quadrangle					
	Bulunduğu Yer: Toronto, Kanada					
	Yapım Yılı: 2017					
	Konak Yapı	Tanımlı		Tanımsız		
	X					
Uygulama Durumu	Öneri		Uygulanmış			
	X					
Yaşam Döngüsü	Geçici		Kalıcı			
	X					
Yapım Amacı: Yeni barınma olanakları yaratmak, mevcut binayı canlandırmak						
II.KISIM: PARAZİTLİK ÖZELLİKLERİ						
1. Arazi kullanımı var mı?	Evet			Hayır		
				X		
2. Yer değiştirebilir mi?	Evet			Hayır		
	X					
3. Özgün bir tasarım mı?	Evet			Hayır		
	X					
4. Esnek bir yapı mı?	Evet			Hayır		
	X					
5. İnsan ölçülerine uygun mu?	Evet			Hayır		
	X					
6. Montajı hızlı ve kolay mı?	Evet			Hayır		
	X					
7. Sürdürülebilir bir yapı mı?	Evet			Hayır		
	X					
III.KISIM: KONAK BAĞLAMINDA PARAZİTLİK						
8. Konak yapı ile ilişki nasıl?	Mekânsal			Strüktürel		
				X		
9. Konak yapıdan sağladığı fayda ne?	Enerji Kullanımı		Atık Kullanımı		Strüktürel Destek	
	X				X	
10. Konak yapıya eklenme durumu nasıl?	Cephede	Çatıda	Arada	Sarmal	İçinde	Tesisatta
				X		
11. Konak yapı ile fonksiyon olarak ilişki nasıl?	Tamamlayıcı			Farklı		
				X		
12. Konak yapı ile form olarak ilişki nasıl?	Uyumlu			Aykırı		
				X		
13. Konak yapı ile malzeme olarak ilişki nasıl?	Uyumlu			Aykırı		
				X		
14. Konak yapı ile boyut olarak ilişki nasıl?	Konaktan küçük		Konak ile aynı		Konaktan büyük	
	X					
15. Parazite ulaşım nasıl?	Konak yapının hem içinden hem de dışından					

4.5.11. Flux Haus

IAAC (Katalonya Gelişmiş Mimari Enstitüsü) öğrencilerinden Kammil Carranza, Jitendra Farkade ve Vinay Khare'in Ghost in the Shell ve Big Hero 6 gibi bilimkurgu filmlerinden etkilenerek tasarladıkları Flux Haus, teknolojik sistemleri kullanarak Hong Kong'un Sham Shui Po Bölgesi'ndeki 5 bloktan oluşan Green Harbour Tower Kompleksi'ne eklenen fütüristik bir tasarım önerisidir. Proje, Sham Shui Po sakinleri için yeni bir yaşam tarzı öneren bir sistemdir ve "Hiçbir şey size ait değildir!" sloganıyla yola çıkarak mevcut konut sorunlarını çözmeyi hedeflemektedir. Tasarımdaki tüm modüller birbirinin aynısıdır ve bir kullanıcıya ait belirli bir birim bulunmamaktadır. Bu spekülative tasarımın fizibilitesi içinde bulunduğumuz çağda neredeyse imkansızdır. Proje ile keşfedilen fikirler, gelecekte nelerin mümkün olabileceğine yönelik tahmin edilen teknolojilere ve araştırmalara dayanmaktadır.



Şekil 4.190. Flux Haus'a ait görseller (IACCblog, 2019)

Proje, 5 kule arasındaki boşluktan yararlanmaktadır ve bu kuleleri yaşam kümeleri için destek sütunları olarak kullanmaktadır. Kuleler arasındaki boşluk bir ızgara sistem ile doldurulmaktadır. Bu ızgara sistem, üzerine yerleştirilen bölmelerin hareketine altyapı sağlamak için raylardan oluşmaktadır. Daha sonra bu raylar üzerine 3x3x3m boyutlarına yaşam hücreleri gelmektedir. Bu hücreler Sham Shui Po sakinlerinin barındıkları hücrelerdir. Her birim aynı temel düzene sahip olup IoT, AI, SlinkyBot ve CoeLux gibi ileri teknolojiler içermektedir. Flux Haus sistemindeki hücre sayısı Sham Shui Po topluluğunun gereksinimlerine göre değişmektedir. Ayrıca yapı, kendi kendini inşa eden bir robotik teknolojiye de sahiptir. Yapı kümesinin belirli konumlarında bulunan bu robotik kollar sayesinde yapısal kapasiteye bağlı olarak nüfusa uyum sağlayan ve sürekli büyüyen bir raylı sistem inşa edilebilmektedir.

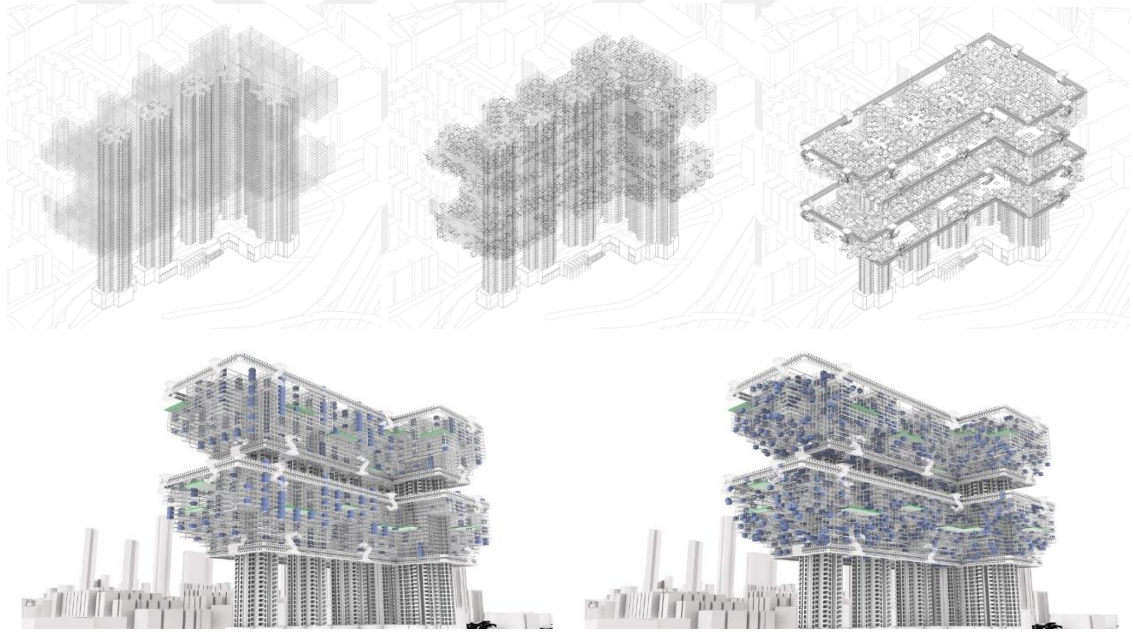

Şekil 4.191. Flux Haus'un oluşum şemaları ve hücrelerin farklı dağılımları (IACCBlog, 2019)

SlinkyBot, böceklerin biyolojik çalışmalarına göre modellenen, istenen toplu davranışı gerçekleştirmek için çok sayıda basit ve küçük robotun koordinasyonlu olarak hareket etmesidir. Bu sürü robotları, istenen oda düzenini ve mobilyayı anında oluşturmak için birlikte çalışmakta ve odayı bir yemek alanına veya yatma alanına

dönüştürebilmektedir. Bu sistemdeki robot sürüsü her bir hücrenin zeminini kaplamaktadır.

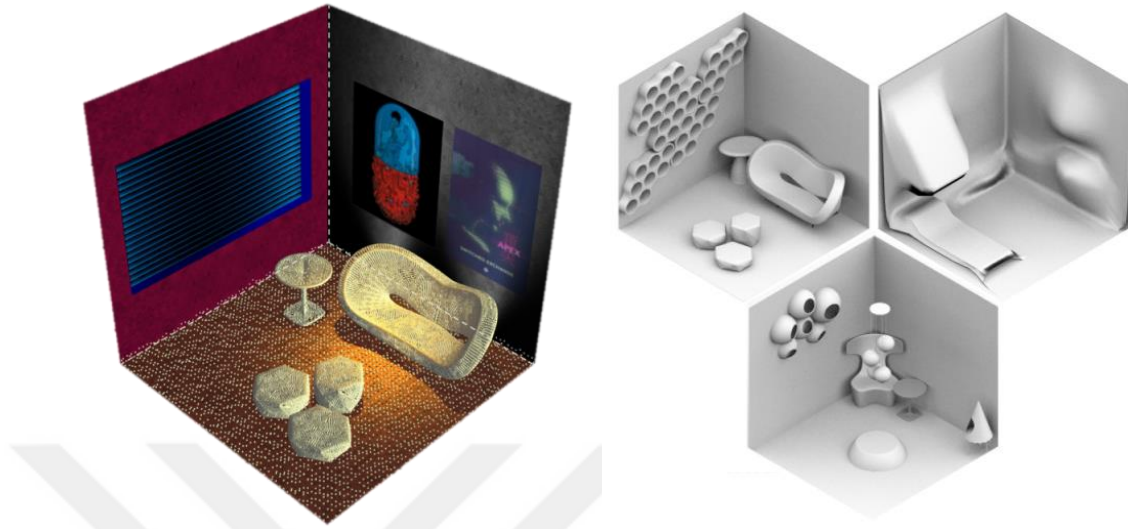

Şekil 4.192. Flux Haus'un her bir hücresinde bulunan SlinkyBot sistemi (IACCBlog, 2019)

AI ise, hücrelerin kümedeki hareketlerini belirleyen, yeni hücreleri yerleştirmek için boş alanları bulan ve hücreleri ortak alanlar vs yaratmak için düzenleyen sistemin adıdır.

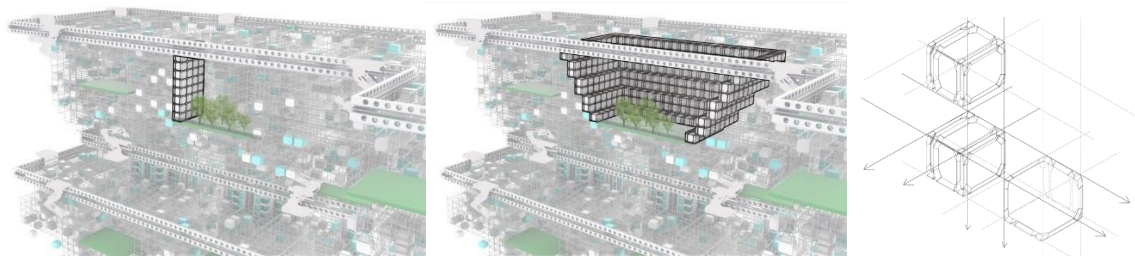

Şekil 4.193. Flux Haus'un AI sisteminin hücreleri konumlandırmasına ait görseller ve hücrelerin hareket yörüngeleri (IACCBlog, 2019)

Coelux güneş ışığını simüle eden ve bir iç odayı dışarıya çeviren, kapalı odalara takılabilen yapay bir penceredir. IoT teknolojisi ise akıllı cihazların birbirleriyle iletişime geçmesi, haberleşmesidir.

Çizelge 4.95. Flux Haus Değerlendirme Çizelgesi

I. KISIM: KÜNYE						
 <p>Kaynak: IACCBlog, 2019</p>	Bina Adı: Flux Haus					
	Tasarımcı: Kammil Carranza, Jitendra Farkade, Vinay Khare					
	Bulunduğu Yer: Hong Kong, Çin					
	Yapım Yılı: 2019					
	Konak Yapı	Tanımlı		Tanımsız		
		X				
Uygulama Durumu	Öneri		Uygulanmış			
	X					
Yaşam Döngüsü	Geçici		Kalıcı			
	X					
Yapım Amacı: Yeni barınma olanakları yaratmak						
II.KISIM: PARAZİTLİK ÖZELLİKLERİ						
1. Arazi kullanımı var mı?	Evet		Hayır			
			X			
2. Yer değiştirebilir mi?	Evet		Hayır			
	X					
3. Özgün bir tasarım mı?	Evet		Hayır			
	X					
4. Esnek bir yapı mı?	Evet		Hayır			
	X					
5. İnsan ölçülerine uygun mu?	Evet		Hayır			
	X					
6. Montajı hızlı ve kolay mı?	Evet		Hayır			
			X			
7. Sürdürülebilir bir yapı mı?	Evet		Hayır			
	X					
III.KISIM: KONAK BAĞLAMINDA PARAZİTLİK						
8. Konak yapı ile ilişki nasıl?	Mekânsal			Strüktürel		
				X		
9. Konak yapıdan sağladığı fayda ne?	Enerji Kullanımı		Atık Kullanımı		Strüktürel Destek	
	X				X	
10. Konak yapıya eklenme durumu nasıl?	Cephede	Çatıda	Arada	Sarmal	İçinde	Tesisatta
				X		
11. Konak yapı ile fonksiyon olarak ilişki nasıl?	Tamamlayıcı			Farklı		
				X		
12. Konak yapı ile form olarak ilişki nasıl?	Uyumlu			Aykırı		
				X		
13. Konak yapı ile malzeme olarak ilişki nasıl?	Uyumlu			Aykırı		
				X		
14. Konak yapı ile boyut olarak ilişki nasıl?	Konaktan küçük		Konak ile aynı		Konaktan büyük	
					X	
15. Parazite ulaşım nasıl?	Konak yapıların hem içinden hem de dışından					

4.5.12. Hutong Bubble 218

İlk olarak 2006 Venedik Mimarlık Bienali sırasında MAD IN CHINA sergisinde ortaya çıkan ve Ma Yansong liderliğindeki MAD Mimarlık tarafından geliştirilen Pekin 2050 planlama önerisi, Pekin'in geleceği için üç farklı basamak içermektedir; Tiananmen Meydanı'nda yeşil bir halka açık park, şehrin Merkezi iş bölgesi üzerinde bir dizi yüzen ada ve Pekin'in en eski mahallelerine dağılmış metalik baloncukları içeren "Future of Hutongs". Hutong Buble 218, Future of Hutongs başlığı altında tasarlanmış ve Qing Hanedanlığı'nın ikinci yarısında inşa edilmiş tarihi bir hastane yapısına eklenmiştir.



Şekil 4.194. Hutong Bubble 218'e ait bir fotoğraf (*Dezeen*, 2019)

Hutong Bubble 218, iki metal baloncuktan oluşmaktadır. İlk baloncuk, bir merdivenle birinci ve ikinci katları birbirine bağlar. Terasa açılan ve bağımsız bir toplantı odası/ortak çalışma alanı olarak işlev görmekte ve kenardan ön avluya akarak tarihi binayı saran bir görüntü oluşturmaktadır. İkinci baloncuk tarihi binanın çatısının bir köşesine yerleştirilmiştir. Bu baloncuga ulaşım sadece terastan sağlanmaktadır.

Ek birim fütüristik formuyla bölgenin tarihsel kimliği ile tezatlık oluştururken, bir yandan da aynalı yüzeyi sayesinde etraflarındaki ağaçları ve gökyüzünü yansıtarak çevreyle bütünlüğünü pekiştirmektedir.

Tasarım ekibi, mevcut kentsel dokuyu tamamen bozup yeni bir yapılaşma yapmak yerine; eski ve yeni bir araya getirmekte ve böylece küçük ölçekli bu modern müdahaleyle, bölgeyi tekrardan canlandırmayı amaçlamaktadır.



Şekil 4.195. Hutong Bubble 218'e ait dış ve iç mekân fotoğrafları (Dezeen, 2019)

Çizelge 4.96. Hutong Bubble 218 Değerlendirme Çizelgesi

I. KISIM: KÜNYE						
	Bina Adı: Hutong Bubble 218					
	Tasarımcı: MAD Arc.					
	Bulunduğu Yer: Pekin, Çin					
	Yapım Yılı: 2019					
	Konak Yapı	Tanımlı	Tanımsız			
		X				
Uygulama Durumu	Öneri	Uygulanmış				
		X				
Yaşam Döngüsü	Geçici	Kalıcı				
		X				
Yapım Amacı: Mevcut yapıyı yenileme ve genişletme						
II.KISIM: PARAZİTLİK ÖZELLİKLERİ						
1. Arazi kullanımı var mı?	Evet		Hayır			
			X			
2. Yer değiştirebilir mi?	Evet		Hayır			
			X			
3. Özgün bir tasarım mı?	Evet		Hayır			
	X					
4. Esnek bir yapı mı?	Evet		Hayır			
			X			
5. İnsan ölçülerine uygun mu?	Evet		Hayır			
	X					
6. Montajı hızlı ve kolay mı?	Evet		Hayır			
	X					
7. Sürdürülebilir bir yapı mı?	Evet		Hayır			
			X			
III.KISIM: KONAK BAĞLAMINDA PARAZİTLİK						
8. Konak yapı ile ilişki nasıl?	Mekânsal			Strüktürel		
	X			X		
9. Konak yapıdan sağladığı fayda ne?	Enerji Kullanımı		Atık Kullanımı		Strüktürel Destek	
	X				X	
10. Konak yapıya eklemlenme durumu nasıl?	Cephede	Çatıda	Arada	Sarmal	İçinde	Tesisatta
				X		
11. Konak yapı ile fonksiyon olarak ilişki nasıl?	Tamamlayıcı			Farklı		
	X					
12. Konak yapı ile form olarak ilişki nasıl?	Uyumlu			Aykırı		
				X		
13. Konak yapı ile malzeme olarak ilişki nasıl?	Uyumlu			Aykırı		
				X		
14. Konak yapı ile boyut olarak ilişki nasıl?	Konaktan küçük		Konak ile aynı		Konaktan büyük	
	X					
15. Parazite ulaşım nasıl?	Konak yapıların içinden					

4.5.13. The Niemeyer Sphere

Almanya'nın Leipzig Şehrinde bulunan Niemeyer Sphere, Oscar Niemeyer'in demiryolu vinçleri üreten Kirow-Werke Firması için tasarladığı, bir restoran ve bir bara ev sahipliği yapan ve 19.yy'dan kalma fabrikanın bir köşesine monte edilmiş 12 metre çapında dev bir küredir.

2011 yılında tasarımına başlanan proje, Oscar Niemeyer'in 2012 yılında vefat etmesiyle yarım kalmıştır. Niemeyer Mimarlık Ofisi'nin yönetici olan Jair Valera, Oscar Niemeyer'in eskizlerinden yola çıkarak projenin tasarımını bitirmiş ve Kern Mimarlık Ofisi (Harald Kern) ile iş birliği yaparak projeyi, 2020 yılında, hayata geçirmiştir.



Şekil 4.196. The Niemeyer Sphere'e ait bir fotoğraf (*ArchDaily*, 2020b)

İki kattan oluşan kürenin alt katında bar alanı bulunmaktadır. Üst katta ise mevcut tarihi binanın düz çatısını çatı terası olarak kullanan restoran bulunmaktadır. Küreye arkadan bir merdiven ve bir asansörle ulaşılırken, kürenin kıvrımını takip eden geniş bir merdiven, bar ve restoranı birleştirmektedir.

Kürenin cephesi, el yapımı elli ahşap kalıp kullanılarak oluşturulan iki beyaz beton kabuk ve gelişmiş sıvı kristal cam teknolojisi sayesinde anında kararır ve

aydınlanan çeşitli boyutlardaki 144 üçgen cam modülün bir araya getirilmesiyle oluşan saydam iki yüzeyden oluşmaktadır.

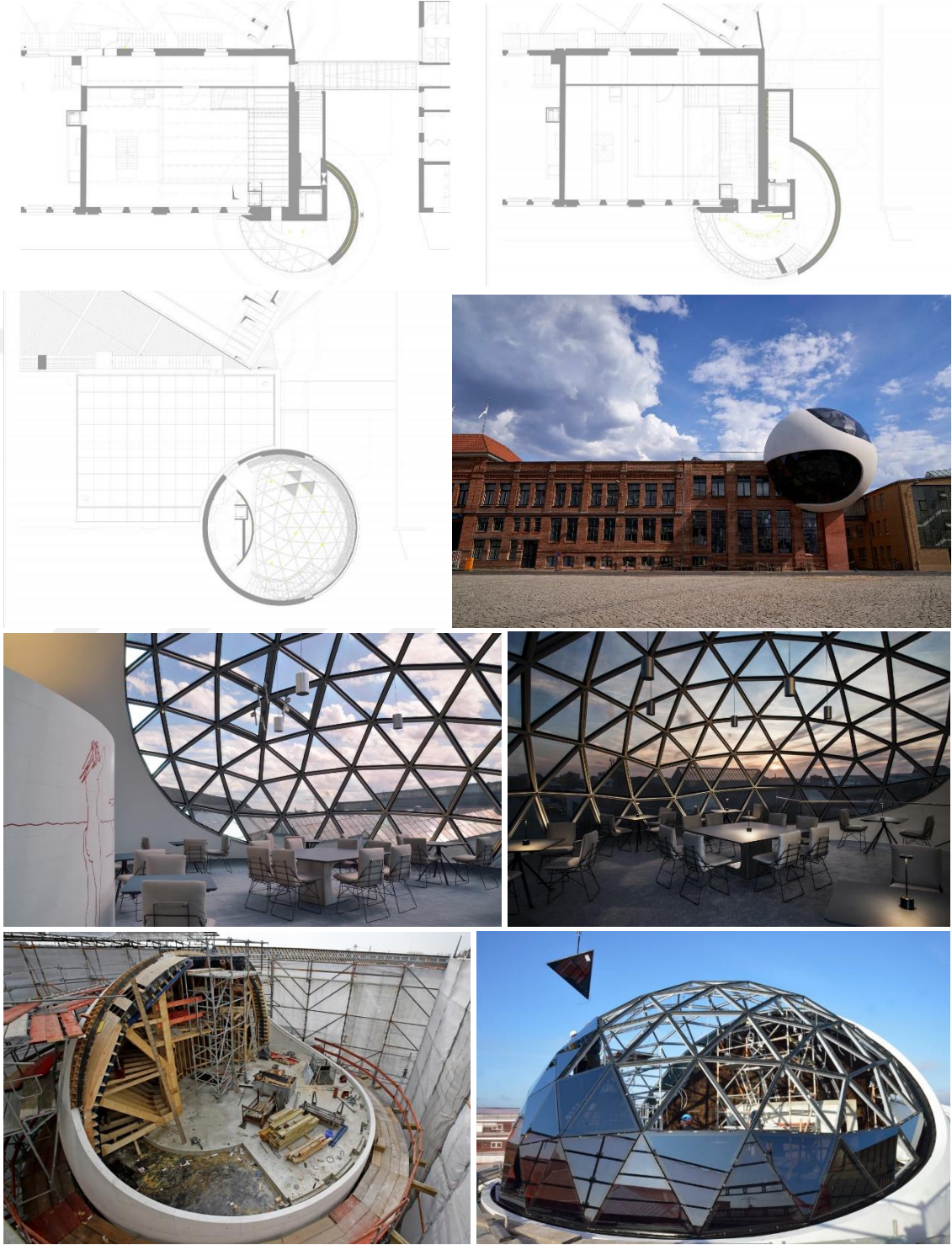

Şekil 4.197. The Niemeyer Sphere'e ait kat planları, iç-dış mekân ve yapım aşaması fotoğrafları (ArchDaily, 2020b)

Çizelge 4.97. The Niemeyer Sphere Değerlendirme Çizelgesi

I. KISIM: KÜNYE						
	Bina Adı: The Niemeyer Sphere					
	Tasarımcı: Oscar Niemeyer					
	Bulunduğu Yer: Leipzig, Almanya					
	Yapım Yılı: 2020					
	Konak Yapı	Tanımlı		Tanımsız		
	X					
Uygulama Durumu	Öneri		Uygulanmış			
			X			
Yaşam Döngüsü	Geçici		Kalıcı			
			X			
Kaynak: ArchDaily, 2020b						
Yapım Amacı: Mevcut tarihi yapıyı genişletmek						
II.KISIM: PARAZİTLİK ÖZELLİKLERİ						
1. Arazi kullanımı var mı?	Evet			Hayır		
				X		
2. Yer değiştirebilir mi?	Evet			Hayır		
				X		
3. Özgün bir tasarım mı?	Evet			Hayır		
	X					
4. Esnek bir yapı mı?	Evet			Hayır		
				X		
5. İnsan ölçülerine uygun mu?	Evet			Hayır		
				X		
6. Montajı hızlı ve kolay mı?	Evet			Hayır		
				X		
7. Sürdürülebilir bir yapı mı?	Evet			Hayır		
				X		
III.KISIM: KONAK BAĞLAMINDA PARAZİTLİK						
8. Konak yapı ile ilişki nasıl?	Mekânsal			Strüktürel		
	X			X		
9. Konak yapıdan sağladığı fayda ne?	Enerji Kullanımı		Atık Kullanımı		Strüktürel Destek	
	X				X	
10. Konak yapıya eklenme durumu nasıl?	Cephede	Çatıda	Arada	Sarmal	İçinde	Tesisatta
				X		
11. Konak yapı ile fonksiyon olarak ilişki nasıl?	Tamamlayıcı			Farklı		
	X					
12. Konak yapı ile form olarak ilişki nasıl?	Uyumlu			Aykırı		
				X		
13. Konak yapı ile malzeme olarak ilişki nasıl?	Uyumlu			Aykırı		
				X		
14. Konak yapı ile boyut olarak ilişki nasıl?	Konaktan küçük		Konak ile aynı		Konaktan büyük	
	X					
15. Parazite ulaşım nasıl?	Konak yapının içinden					

4.5.14. Urbarasite

Seul'daki uydu kentlerden biri olan Anyang'da yer alan Urbarasite, Keunseng Toplu Konutları üzerinde uygulanmış bir geliştirme projesidir. Bu proje, yeni bir tür kentsel yerleşim oluşturmak için apartmanların oluşturduğu katı sınırı esnetip, kamusal alan ile özel alan arasında yeni bir bağlantı kurmayı amaçlamaktadır.

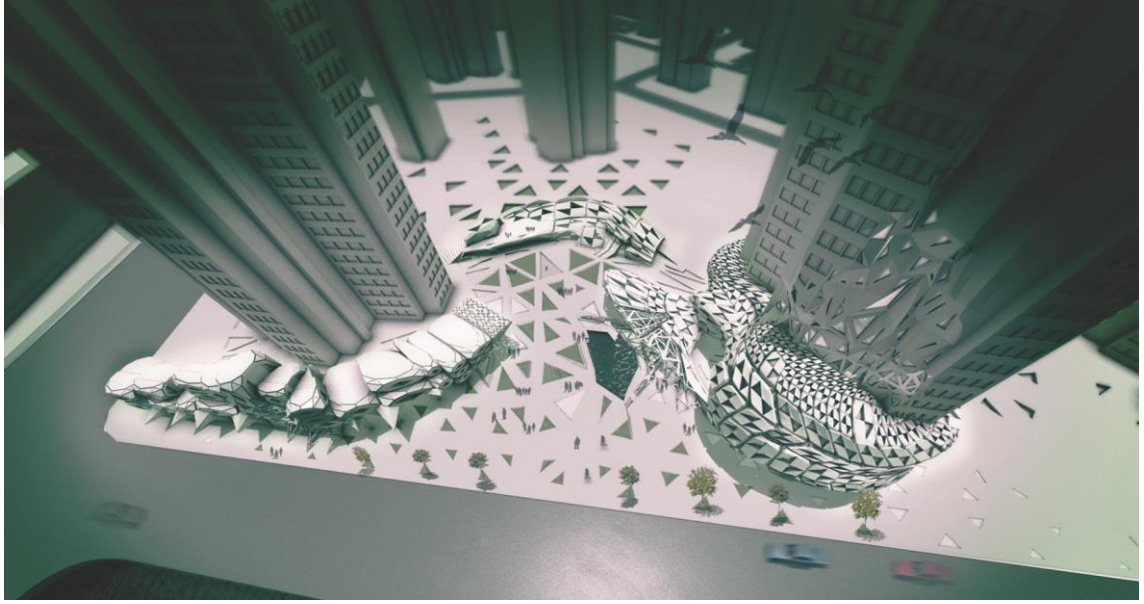

Şekil 4.198. Urbarasite'a ait bir görsel (Architizer, 2012)

Urbarasite, Kore kültürüne ait perakende satış alanlarından ve öğrencilerin okul sonrasında, çalışanların ise iş çıkışlarında vakit geçirebilecekleri boş zaman etkinliklerini içeren Bangs (odalar) denilen modüler birimlerin; sokak arayüzü, peyzaj arayüzü ve apartman arayüzü olmak üzere 3 farklı biçimde bir araya getirilmesinden meydana gelmektedir. Her arayüz belirli bir durumla ilgilidir ve belirlenen programlara göre demonte edilip tekrar birleştirilebilir.

Sokak arayüzü, Karaoke Bangs denilen modüllerden oluşmaktadır. Perakende satış birimlerini ve tipik karaoke birimlerinin yanında çatı katı alanı, oditoryum ve açık hava performans alanı gibi farklı tipolojilerdeki karaoke birimlerini de içermektedir. Apartman arayüzü, Sauna Bangs denilen birimlerden oluşur ve adında da anlaşılacağı gibi sauna ve yıkanma birimlerini içermektedir. Peyzaj arayüzü ise çocuklara yönelik modüllerden meydana gelmektedir. Arayüzler yerleşimleri ve biçimlenişleri ile insanları

en yoğun etkileşimin sağlanacağı, konut birimlerinin ortasında bulunan ana meydana çekmeyi amaçlamaktadır.

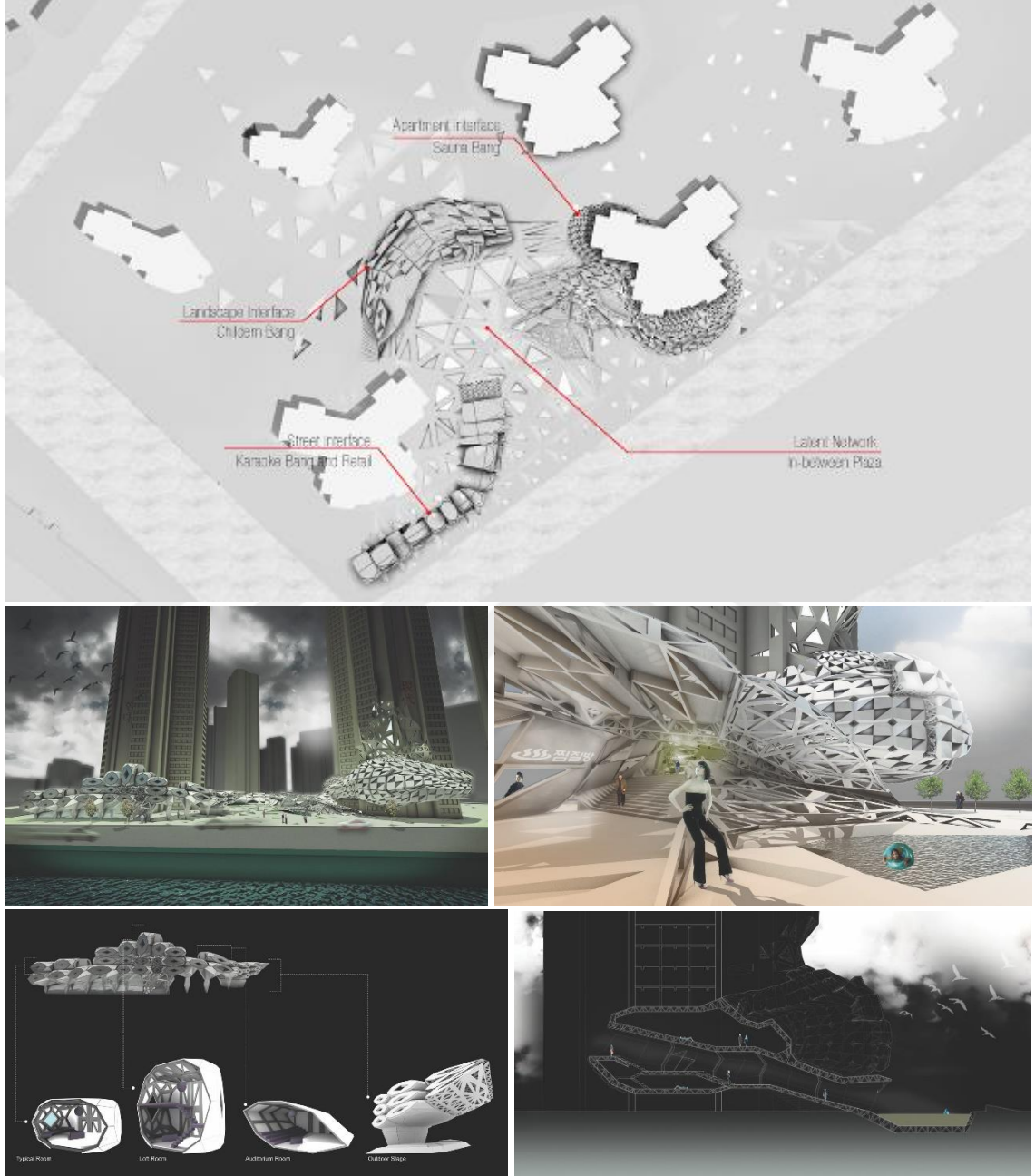

Şekil 4.199. Urbasite'a ait vaziyet planı, modellemeler ve bir kesit (Architizer, 2012)

Çizelge 4.98. Urbarasite Değerlendirme Çizelgesi

I. KISIM: KÜNYE						
 <p>Kaynak: Architizer, 2012</p>	Bina Adı: Urbarasite					
	Tasarımcı: Bilinmiyor					
	Bulunduğu Yer: Seul, Güney Kore					
	Yapım Yılı: Bilinmiyor					
	Konak Yapı	Tanımlı		Tanımsız		
		X				
Uygulama Durumu	Öneri		Uygulanmış			
	X					
Yaşam Döngüsü	Geçici		Kalıcı			
			X			
Yapım Amacı: Yeni eğlence/sosyalleşme alanları yaratmak						
II.KISIM: PARAZİTLİK ÖZELLİKLERİ						
1. Arazi kullanımı var mı?	Evet			Hayır		
	X					
2. Yer değiştirebilir mi?	Evet			Hayır		
				X		
3. Özgün bir tasarım mı?	Evet			Hayır		
	X					
4. Esnek bir yapı mı?	Evet			Hayır		
				X		
5. İnsan ölçülerine uygun mu?	Evet			Hayır		
				X		
6. Montajı hızlı ve kolay mı?	Evet			Hayır		
				X		
7. Sürdürülebilir bir yapı mı?	Evet			Hayır		
				X		
III.KISIM: KONAK BAĞLAMINDA PARAZİTLİK						
8. Konak yapı ile ilişki nasıl?	Mekânsal			Strüktürel		
				X		
9. Konak yapıdan sağladığı fayda ne?	Enerji Kullanımı		Atık Kullanımı		Strüktürel Destek	
					X	
10. Konak yapıya eklemlenme durumu nasıl?	Cephede	Çatıda	Arada	Sarmal	İçinde	Tesisatta
				X		
11. Konak yapı ile fonksiyon olarak ilişki nasıl?	Tamamlayıcı			Farklı		
				X		
12. Konak yapı ile form olarak ilişki nasıl?	Uyumlu			Aykırı		
				X		
13. Konak yapı ile malzeme olarak ilişki nasıl?	Uyumlu			Aykırı		
				X		
14. Konak yapı ile boyut olarak ilişki nasıl?	Konaktan küçük		Konak ile aynı		Konaktan büyük	
	X					
15. Parazite ulaşım nasıl?	Konak yapıların dışından					

4.6. Konak Yapının Tesisatına Eklemlenmiş Parazit Yapı Örnekleri

Parazit mimari örnekleri var olan yapıların tesisatlarına eklemenebilir. Bu tesisatlardan enerji olarak yararlanabildikleri gibi fiziksel olarak da yararlanabilirler. Örneğin bir havalandırma sistemi çıkışına eklemelenen bir parazit, buradan çıkan hava ile şişip kendi strüktürünü oluşturabilir veya sıcak hava sayesinde ısıtma ihtiyacını karşılayabilir. Literatürde geçen ve bu şekilde eklemelenmiş parazit örneği maalesef ki sadece bir tanedir. Bahsi geçen paraSITE yapısı bu başlık altında farklı formlarına göre paraSITE-I ve paraSITE-II olarak ikiye ayrılmıştır.

4.6.1. paraSITE-I

Michael Rakowitz, Newyork'ta yaşayan ve kentsel alanda çalışmalar yapan bir sanatçıdır. En ünlü projesi olan paraSITE, bir binanın ısıtma, havalandırma ve iklimlendirme (HVAC) sistemlerinin binanın dışına açılan çıkış deliklerine bağlanan, evsizler için tasarlanmış ve kullanıcıları için sıcak ve kuru bir alan yaratmayı amaçlayan barınma birimleridir. Binayı terk eden sıcak hava, yapının çift membrandan oluşan yapısını şişirmekte ve aynı zamanda da yapıyı ısıtmaktadır. Her kullanıcı için özel olarak tasarlanan yapı, sokakta uyuyan ve gelip geçen insanların görmezden geldiği evsiz insanları görünür yapma düşüncesini taşımaktadır.

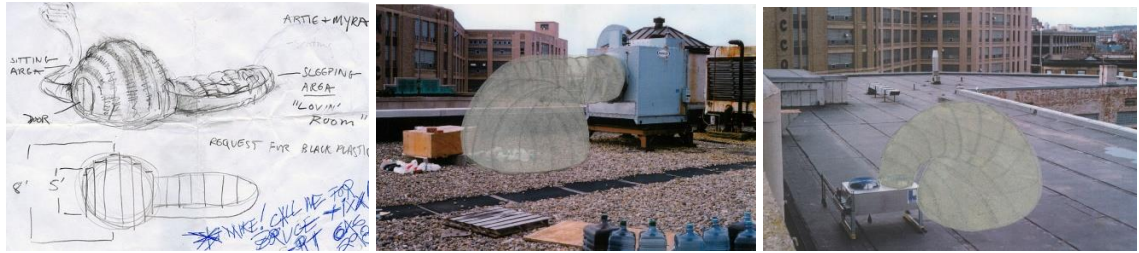

Şekil 4.200. paraSITE'a ait eskizler (Architect, 2016)

İlk tasarımlarında siyah ve opak materyalleri kullanıldığını belirten sanatçı, koyu rengin kullanıcıların görüş alanını engellediğini ve kullanıcıları olası saldırılara açık bir pozisyona soktuğunu belirtmektedir. Bu düşünceler ışığında şekillenen yapı, koyu renkli materyellerden şeffaf materyallere doğru evrilmiştir.

Barınma şekillerine göre 2 farklı tip paraSITE vardır. İlki oturma ve yatma fonksiyonlarının olduğu ilgo tipi, diğeri de sadece yatma pozisyonunun olduğu uyku tulumu tipi paraSITE'tır. 1998'de yapılan paraSITE, iglo tarzı olan yapıdır ve bu tez kapsamında paraSITE-I olarak adlandırılmıştır.



Şekil 4.201. İglo tipi paraSITE'a ait görseller (Architect, 2016)

İglo tipi yapılarda materyal olarak beyaz renkli, opak ve çift kat membran kullanılmıştır. Güvenliği ve görüş alanını arttırmak için 6 pencere oturma pozisyonu için göz hizasında, 6 küçük pencere de yatar pozisyon için zemin seviyesinde yerleştirilmiştir.

Çizelge 4.99. paraSITE-I Değerlendirme Çizelgesi

I. KISIM: KÜNYE						
	Bina Adı: paraSITE - I					
	Tasarımcı: Michael Rakowitz					
	Bulunduğu Yer: Newyork, Boston, Cambridge, Baltimore					
	Yapım Yılı: 1998					
	Konak Yapı	Tanımlı		Tanımsız		
			X			
Uygulama Durumu	Öneri		Uygulanmış			
			X			
Yaşam Döngüsü	Geçici		Kalıcı			
	X					
Yapım Amacı: Evsizler için yeni barınma alanları yaratmak						
II.KISIM: PARAZİTLİK ÖZELLİKLERİ						
1. Arazi kullanımı var mı?	Evet		Hayır			
			X			
2. Yer değiştirebilir mi?	Evet		Hayır			
	X					
3. Özgün bir tasarım mı?	Evet		Hayır			
	X					
4. Esnek bir yapı mı?	Evet		Hayır			
	X					
5. İnsan ölçülerine uygun mu?	Evet		Hayır			
	X					
6. Montajı hızlı ve kolay mı?	Evet		Hayır			
	X					
7. Sürdürülebilir bir yapı mı?	Evet		Hayır			
	X					
III.KISIM: KONAK BAĞLAMINDA PARAZİTLİK						
8. Konak yapı ile ilişki nasıl?	Mekânsal			Strüktürel		
				X		
9. Konak yapıdan sağladığı fayda ne?	Enerji Kullanımı		Atık Kullanımı		Strüktürel Destek	
			X		X	
10. Konak yapıya eklenme durumu nasıl?	Cephede	Çatıda	Arada	Sarmal	İçinde	Tesisatta
						X
11. Konak yapı ile fonksiyon olarak ilişki nasıl?	Tamamlayıcı			Farklı		
				X		
12. Konak yapı ile form olarak ilişki nasıl?	Uyumlu			Aykırı		
				X		
13. Konak yapı ile malzeme olarak ilişki nasıl?	Uyumlu			Aykırı		
				X		
14. Konak yapı ile boyut olarak ilişki nasıl?	Konaktan küçük		Konak ile aynı		Konaktan büyük	
	X					
15. Parazite ulaşım nasıl?	Konak yapının dışından					

4.6.2. paraSITE-II

Yıllar geçtikçe tasarımı geliştirilen paraSITE, iglo tipinden uyku tulumu tipine doğru evrilmiştir. Bu evrilmenin birkaç nedeni bulunmaktadır. Bunlar ilki, evsizler için en önemli fonksiyonun yatma fonksiyonu olmasıdır ki bu yüzden iglo tipinde ekstra bulunan oturma fonksiyonundan vazgeçilmiştir.



Şekil 4.202. Uyku tulumu tipi paraSITE'a ait görseller (Architect, 2016)

Diğer bir neden ise uyku tulumu tipi paraSITE'da, iglo tipinden farklı olarak, beyaz ve opak membran yerine şeffaf membran kullanılmıştır. Bunun nedeni görüş alanını artırıp güvenliği en üst düzeye çıkarmaktır.

1998'den beri paraSITE yapısı Boston, Cambridge, Baltimore ve Newyork'ta 30'dan fazla evsiz insan için inşa edilmiştir.

Çizelge 4.100. paraSITE-II Değerlendirme Çizelgesi

I. KISIM: KÜNYE						
 <p>Kaynak: Archinect, 2016</p>	Bina Adı: paraSITE - II					
	Tasarımcı: Michael Rakowitz					
	Bulunduğu Yer: Newyork, Boston, Cambridge, Baltimore					
	Yapım Yılı: 1998					
	Konak Yapı	Tanımlı		Tanımsız		
				X		
Uygulama Durumu	Öneri		Uygulanmış			
			X			
Yaşam Döngüsü	Geçici		Kalıcı			
	X					
Yapım Amacı: Evsizler için yeni barınma alanları yaratmak						
II.KISIM: PARAZİTLİK ÖZELLİKLERİ						
1. Arazi kullanımı var mı?	Evet		Hayır			
			X			
2. Yer değiştirebilir mi?	Evet		Hayır			
	X					
3. Özgün bir tasarım mı?	Evet		Hayır			
	X					
4. Esnek bir yapı mı?	Evet		Hayır			
	X					
5. İnsan ölçülerine uygun mu?	Evet		Hayır			
	X					
6. Montajı hızlı ve kolay mı?	Evet		Hayır			
	X					
7. Sürdürülebilir bir yapı mı?	Evet		Hayır			
	X					
III.KISIM: KONAK BAĞLAMINDA PARAZİTLİK						
8. Konak yapı ile ilişki nasıl?	Mekânsal			Strüktürel		
				X		
9. Konak yapıdan sağladığı fayda ne?	Enerji Kullanımı		Atık Kullanımı		Strüktürel Destek	
			X		X	
10. Konak yapıya eklenme durumu nasıl?	Cephede	Çatıda	Arada	Sarmal	İçinde	Tesisatta
						X
11. Konak yapı ile fonksiyon olarak ilişki nasıl?	Tamamlayıcı			Farklı		
				X		
12. Konak yapı ile form olarak ilişki nasıl?	Uyumlu			Aykırı		
				X		
13. Konak yapı ile malzeme olarak ilişki nasıl?	Uyumlu			Aykırı		
				X		
14. Konak yapı ile boyut olarak ilişki nasıl?	Konaktan küçük		Konak ile aynı		Konaktan büyük	
	X					
15. Parazite ulaşım nasıl?	Konak yapının dışından					

BÖLÜM 5

DEĞERLENDİRME VE SONUÇ

Bu bölümde literatürde adı geçen ve dördüncü bölümde bahsedilen yüz adet parazit mimari örneği, tüm tez boyunca elde edilen bilgiler neticesinde değerlendirilmiştir. Bu bağlamda Bulgular Bölümü'nde her örnek için ayrı ayrı uygulanan değerlendirme tablosu, bu bölümde tüm örnek yapıları içeren iki ayrı tablo olarak uygulanmıştır. İlk tablo (Çizelge 5.1.) örneklerin hangi yönleri ile parazit olarak değerlendirilip hangi yönleri ile değerlendirilemediğini irdelemek için oluşturulmuştur. Bu tabloda parazitliği kabul edilen örnekler, ikinci tablo olan Çizelge 5.2.'de konak ile ilişkiler bağlamında daha detaylı olarak incelenmiştir.















Çizelge 5.1., Yöntem olarak isimlendirilen üçüncü bölümde bulunan tablonun 'Parazitlik Özellikleri' kısmının toplu hale getirilmiş şeklidir. Tüm örnekleri bir arada görmek amacıyla yapılan bu tabloda sorular;

- '1. Arazi kullanımı var mı?' sorusu '**Arazi**' olarak,
- '2. Yer değiştirebilir mi?' sorusu '**Yer D.**' olarak,
- '3. Özgün bir tasarım mı?' sorusu '**Özgün**' olarak,
- '4. Esnek bir yapı mı?' sorusu '**Esnek**' olarak,
- '5. İnsan ölçülerine uygun mu?' sorusu '**Boyut**' olarak,
- '6. Montajı hızlı ve kolay mı?' sorusu '**Montaj**' olarak,
- '7. Sürdürülebilir bir yapı mı?' sorusu '**Sürd.**' olarak kodlanmıştır.













Çizelge 5.1. Parazitlik Özellikleri Karşılaştırma Çizelgesi

PARAZİTLİK ÖZELLİKLERİ																
E.	No	Yapı Görseli	Arazi		Yer D.		Özgün		Esnek		Boyut		Montaj		Sürd.	
			E	H	E	H	E	H	E	H	E	H	E	H		
C E P H E D E	1			X	X			X		X		X		X		
	2			X	X			X		X		X		X		
	3			X	X			X		X		X		X		
	4			X	X			X		X		X		X		
	5			X	X			X		X		X		X		
	6			X	X			X		X		X		X		
	7		X			X	X			X		X		X		X
	8			X	X			X		X		X		X		
	9		X			X	X			X	X			X		X
	10			X	X			X		X		X		X		
	11		X			X	X			X		X		X		X
	12		X		X			X	X		X		X		X	
	13			X	X			X		X		X		X		













Çizelge 5.1. Parazitlik Özellikleri Karşılaştırma Çizelgesi'nin devamıdır.

E.	No	Yapı Görseli	Arazi		Yer D.		Özgün		Esnek		Boyut		Montaj		Sürd.	
			E	H	E	H	E	H	E	H	E	H	E	H		
C E P H E D E	14			X	X			X		X		X		X		
	15			X	X				X	X		X	X		X	
	16			X	X			X		X		X	X		X	
	17			X	X			X		X		X	X		X	
	18			X	X			X		X		X	X		X	
	19			X	X			X		X		X	X		X	
	20			X	X			X		X		X	X		X	
	21		X		X			X		X		X	X			X
	22			X	X			X		X		X	X		X	
	23			X	X			X		X		X	X		X	
	24			X	X			X		X		X	X		X	
	25			X	X			X		X		X	X		X	
	26			X	X				X	X		X	X		X	
	27			X	X			X		X		X	X		X	





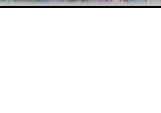

Çizelge 5.1. Parazitlik Özellikleri Karşılaştırma Çizelgesi'nin devamıdır.

E.	No	Yapı Görseli	Arazi		Yer D.		Özgün		Esnek		Boyut		Montaj		Sürd.	
			E	H	E	H	E	H	E	H	E	H	E	H		
C E P H E D E	28			X	X		X		X		X		X		X	
	29			X	X		X		X		X		X		X	
	30			X	X		X		X		X		X		X	
Ç A T I D A	31			X		X	X		X		X		X		X	
	32			X	X		X		X		X		X		X	
	33			X	X		X		X		X		X		X	
	34			X		X	X		X	X			X		X	
	35			X		X	X		X		X		X	X	X	
	36			X	X			X	X		X		X			X
	37			X		X	X		X		X		X		X	
	38			X	X		X		X		X		X		X	
	39			X		X	X		X		X		X		X	
	40			X	X		X		X		X		X		X	
41			X	X		X		X		X		X		X		













Çizelge 5.1. Parazitlik Özellikleri Karşılaştırma Çizelgesi'nin devamıdır.

E.	No	Yapı Görseli	Arazi		Yer D.		Özgün		Esnek		Boyut		Montaj		Sürd.	
			E	H	E	H	E	H	E	H	E	H	E	H		
Ç A T I D A	42			X	X		X		X		X		X		X	
	43			X	X		X		X		X		X		X	
	44			X	X		X		X		X		X		X	
	45			X	X			X	X		X		X			X
	46			X		X	X			X		X		X	X	
	47			X		X	X			X		X		X		X
	48		X			X	X			X		X		X		X
	49			X	X		X		X		X		X		X	
	50			X	X		X		X		X		X		X	
	51			X	X		X		X		X		X		X	
	52			X		X		X		X	X		X			X
	53			X	X		X		X		X		X		X	
	54			X	X		X		X		X		X		X	
	55			X	X		X		X		X		X		X	



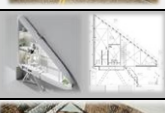







Çizelge 5.1. Parazitlik Özellikleri Karşılaştırma Çizelgesi'nin devamıdır.

E.	No	Yapı Görseli	Arazi		Yer D.		Özgün		Esnek		Boyut		Montaj		Sürd.	
			E	H	E	H	E	H	E	H	E	H	E	H		
Ç A T I D A	56			X	X		X		X		X	X		X		
	57			X	X		X		X		X	X		X		
	58			X		X		X		X	X		X		X	
	59			X	X		X		X		X	X		X		
	60			X	X		X		X		X	X		X		
İ Ç İ N D E - A L T I N D A	61			X	X			X	X		X	X			X	
	62			X	X		X		X		X	X		X		
	63			X	X		X		X		X	X		X		
	64			X	X		X		X		X	X		X		
	65			X	X		X		X		X	X		X		
	66			X	X		X		X		X	X		X		
	67			X	X		X		X		X	X		X		
	68			X	X		X		X		X	X		X		
	69			X	X		X		X		X	X		X		



Çizelge 5.1. Parazitlik Özellikleri Karşılaştırma Çizelgesi'nin devamıdır.

E.	No	Yapı Görself	Arazi		Yer D.		Özgün		Esnek		Boyut		Montaj		Sürd.		
			E	H	E	H	E	H	E	H	E	H	E	H			
A R A S I N D A	70			X		X	X			X	X		X		X		
	71		X			X	X			X		X		X		X	
	72		X			X	X			X		X		X		X	
	73			X	X		X			X		X		X	X		
	74			X	X		X			X		X	X		X		
	75			X		X	X			X	X			X		X	
	76			X	X		X			X		X		X	X		
	77			X	X		X			X		X		X		X	
	78			X	X		X			X		X	X		X		
	79			X	X		X			X		X		X		X	
	80		X			X	X			X		X		X		X	
	81			X	X		X			X		X		X		X	
	82		X			X	X			X		X		X		X	
	83			X	X		X			X		X		X		X	

Çizelge 5.1. Parazitlik Özellikleri Karşılaştırma Çizelgesi'nin devamıdır.

E.	No	Yapı Görself	Arazi		Yer D.		Özgün		Esnek		Boyut		Montaj		Sürd.	
			E	H	E	H	E	H	E	H	E	H	E	H		
A R A	84		X		X			X	X		X		X		X	
	85			X		X	X			X		X		X		X
S A R M A L	86			X	X		X		X			X	X		X	
	87		X		X		X		X		X		X		X	
	88			X	X		X		X		X		X		X	
	89			X	X		X		X		X		X		X	
	90		X		X		X		X		X		X		X	
	91			X	X		X		X		X		X		X	
	92			X	X		X		X		X		X		X	
	93			X	X		X		X		X		X		X	
	94			X	X		X		X		X		X		X	
	95			X	X		X		X		X		X		X	
	96			X		X	X			X	X		X			X
	97			X		X	X			X		X		X		X

Çizelge 5.1. Parazitlik Özellikleri Karşılaştırma Çizelgesi'nin devamıdır.

E.	No	Yapı Görseli	Arazi		Yer D.		Özgün		Esnek		Boyut		Montaj		Sürd.	
			E	H	E	H	E	H	E	H	E	H	E	H	E	H
S A R	98		X			X	X			X		X		X		X
	99			X	X		X		X		X		X		X	
T E S İ S A T	100			X	X		X		X		X		X		X	

Parazit mimari örneklerinin en önemli iki özelliği alandan bağımsızlık ve yer değiştirmedir. Bir yapının parazit olabilmesinin ilk şartı bu iki özelliği de aynı anda karşılamasıdır. Özgünlük parazit yapının kendi varlığını öne çıkarma, odak noktası olma isteği ile gelişen bir özelliktir. Parazit yapı bunu formu, malzemesi, boyutu, verdiği mesaj veya eklemlendiği yapının önemi ile sağlamaktadır. Sürdürülebilirlik, esneklik, boyut olarak küçük olma ve montaj kolaylığı ise yer değiştirme özelliğinin getirileridir.

➤ 1. Arazi kullanımı var mı?

Parazit yapılar konak olarak seçtiklerin yapının veya kentsel donatının bir veya birden fazla cephesine, çatısına, tesisatına, içine veya altına eklemlenebildikleri gibi birden fazla konağın arasına da eklemlenebilmektedir. Bu özellikleri sayesinde zeminde bir alan işgal etmezler. *Çünkü parazit bir yapının ilk parazitlendiği nokta, konağın mevcutta kullandığı alandır.* Bu tez kapsamında sağlanması gereken ilk özellik 'arazi kullanımı' olarak belirlenmiştir. 'Arazi kullanımı var mı?' sorusuna 'Evet' cevabı veren yapılar parazit olarak kabul edilemez. Bu sebeple *Wozoco (7), Children's Room (9), Manresa City Hall (11), RDF181 (12), Cirbuats (21), Støperiet (48), Legal/Illegal (71), Sliver House (72), Great James Street (80), Jérôme Seydoux-Pathé Vakfı (82), Opod Tube House (84), Eco-Pods (87), Bow-House (90) ve Urbarasite (98)* arazi kullanımlarından dolayı parazit sayılamazlar.

➤ 2. Yer deęiřtirebilir mi?

Arazi kullanımını saęlayan yapılar için bakılan ikinci özellik olarak ‘yer deęiřtirme’ gelmektedir. Arazi kullanımında olduęu gibi bu özellięe sahip olmayan yapılar da parazit mimari örneęi deęildir. Buna göre *Rooftop Office* (31), *Didden Village* (34), *Growing House* (35), *Tuby* (37), *Tayson House* (39), *Neossmann* (46), *Shoreham Street* (47), *Piņeiro House* (52), *Hofstraat* (58), *Bridge of Aspiration* (70), *House Extension for a Cellist* (75), *Michael Lee-Chin Crystal* (85), *Hutong Bubble 218* (96) ve *The Niemeyer Sphere* (97) zeminde bir arazi kullanmamalarına karřın yer deęiřtirme özellięine sahip olmadıkları için parazit yapı sayılamazlar.

Tabloda hem alan kullanımını hem de yer deęiřtirme özelliklerini saęladıęı halde parazit mimari örneęi sayılmayan birkaç eser de bulunmaktadır. *Tree Huts* (15), *Ipervasi* (26), *House Attack* (36), *Fallen Star* (45), *RedBall Project* (61), *S(ch)austall* (62), *Brückenbunker* (69) ve *Energy Roof* (73) bu örnekler arasında yer almaktadır. Bu örneklerden Kurt Perschke’nin tasarladıęı RedBall Project mimari bir eser deęil, heykel sanatına ait bir eserdir. Tadashi Kawamata’nın tasarımı Tree Huts, Erwin Wurm’un tasarımı House Attack ve Do Ho Suh’un Fallen Star adlı tasarımı da tıpkı RedBall Project gibi heykel sanatına ait birer eserdir. RedBall Project’ten farklı olarak bu eserler mimari bir ürün formuna sahiptir. Naumann Mimarlık Ofisi’nin tasarımı olan S(ch)austall, tarihi bir yapının restorasyonu kapsamında yapılmıř bir çağdař ek uygulamasıdır. Coop Himmelb(l)au’nun tasarımı Energy Roof bir yapı deęil, mimari bir elemandır (üst örtü) ve çağdař ek kapsamında deęerlendirilebilir. Ramiro Carro ve Lucas Ibarra’nın tasarladıęı bir enstalasyon olan Brückenbunker ise kentsel bir objedir. Bahsi geçen bu tasarımların hepsi ‘parazit’ olsalar bile, bu tez kapsamında, mimari bir mekân oluřturmadıkları için ‘parazit mimari örneęi’ olarak kabul edilmemiřtir. Do Ho Suh’un Bridging Home adlı eseri de tıpkı Fallen Star gibi mimari ürün formunda bir heykeldir. Fakat bu tez kapsamında parazit mimari örneęi olarak kabul edilmiřtir. Bunun nedeni bahsi geçen yapının iřlek bir köprü üzerinde bulunması ve formundan dolayı yarı kapalı bir alan oluřturmasıdır. Bu yapı bir istisnadır.

➤ 3. Özgün bir tasarım mı?

Özgünlük kapsamında değerlendirdiğimizde tablodaki verilere göre ilk iki soruda elenen yapılar çıktığında kalan tüm örnekler özgündür. Bu konuya sadece form olarak değinecek olursak *Parasite* (8), *Manifest Destiny* (24), *A Room for a London* (44), *Antepavilion* (57), *Bridging Home* (59) ve *Lamp Parasite* (91) özgün yapılar değildir. Analogik formlarda oldukları ya da mevcut yapısal formlara benzedikleri için bu yapılar ‘özgün değildir’ olarak kabul edilebilirler. Fakat parazit mimaride özgünlüğün sadece formuna bağlı olarak değerlendirilmesi doğru bir yaklaşım değildir. Bir parazitin özgünlüğü form, malzeme, boyut, vermek istediği mesaj ve konak olarak seçtiği yapının önemi olarak farklı başlıklarda değerlendirilmelidir (bknz: Çizelge 5.2.). Bu bağlamda değerlendirildiklerinde *Parasite*, *Manifest Destiny*, *Antepavilion*, *Bridging Home* ve *Lamp Parasite* vermek istedikleri mesajlar bakımından, *A Room for London* ise konak olarak seçtiği yapıdan dolayı özgün olarak kabul edilebilmektedir. Ayrıca tüm parazit yapılar mevcut yapılara eklemlenerek ‘alan kullanımını’ eleştiren ve bu konuya dikkat çekmeye çalışan bir mesaj vermektedirler. Bu bağlamda tüm parazit yapı örneklerinin özgün olduklarını söylemek yanlış olmamaktadır.

Tabloda arazi kullanan ve yer değiştirme özelliği olmayan *Wozoco* (7), *Children’s Room* (9), *Manresa City Hall* (11), *Støperiet* (48), *Legal/Illegal* (71), *Sliver House* (72), *Great James Street* (80), *Jérôme Seydoux-Pathé Vakfı* (82) ve *Urbarasite* (98)’in da özgün yapılar olduğu anlaşılmaktadır.

➤ 4. Esnek bir yapı mı?

Yapılar esneklik bağlamından değerlendirildiğinde hepsinin bu öncülü sağladığı görülmektedir. Yer değiştirebilme özelliğinin bir getirisi olarak tüm parazit yapıların esnek olduğu söylenebilir. Esneklik kavramı parazit yapının yer değiştirdiğinde, yeni konak olarak seçtiği yapıya uyum sağlayabilmesi anlamına gelmektedir. Bu uyum hem fiziksel hem de fonksiyonel olarak sağlanmaktadır. Fiziksel bağlamda esneklik yeni bir yapıya bağlanabilme anlamına gelmektedir ve tüm parazitler bu yeteneğe sahiptir. Fonksiyonel esneklik ise tek bir amaca yönelik tasarlanmamış açık planlı parazitlerin bir özelliğidir. Bu parazitler kullanıcıların yapıyı kullanım amacına göre bir fonksiyona sahip olurlar. *Settlement Units* (1), *Parasitic Cells* (3), *Rucksack House* (10), *Manifest*

Destiny (24), *Homed* (28) ve *Flux Haus* (95) fonksiyonel esneklik için esneklik terimini açıklayıcı örnekler olacaktır.

➤ 5. İnsan ölçülerine uygun mu?

Boyut olarak değerlendirildiklerinde ise; parazit ne kadar küçük olursa taşınma işlemi o kadar kolay olacağından *Hong Kong Club Hotel* (76) haricindeki tüm yapılar boyut olarak (modüler yapılar modül bazında) küçüktür. *Prefab Parasite* (16), *De Nieuwe Kerk* (64), *Parasite Office* (74), *Heart* (78) ve *Eiffel DNA* (86) ise tekil formlarda büyük olmalarına karşın eklemlendikleri konaklardan küçüktür. Bu parazitlerin boyutunu kullanıcı ihtiyaçları veya işlevleri belirlemektedir.

➤ 6. Montajı hızlı ve kolay mı?

Yer değiştirebilme yeteneğinin diğer getirilerinden olan montaj bakımından değerlendirildiğinde kalan 64 yapının hepsinin bu öncülü sağladıkları görülmektedir. Parazitin mevcut konaktan ayrılıp yeni konağa eklemlenebilmesi için montajının kolay ve hızlı olması gerekmektedir. Bu yüzden tüm parazitler ‘montaj’ öncülünü sağlamaktadır.

➤ 7. Sürdürülebilir bir yapı mı?

Sürdürülebilirlik ise birkaç farklı şekilde ele alınmalıdır. Yer değiştirmenin bir getirisi olarak değerlendirildiğinde fonksiyonel olarak sağlanmaktadır. Parazit, yeni konağın ihtiyacına göre fonksiyon değiştirerek yaşamını sürdürmektedir. *Settlement Units* (1), *Parasitic Cells* (3), *Rucksack House* (10), *City Wall Parasites* (23), *Manifest Destiny* (24), *Homed* (28), *Between Parasites and the City* (30), *Loft Cube* (33), *Bunker Gallery* (63), *Heart* (78) ve *Flux Haus* (95) işlevsel olarak sürdürülebilir yapılardır.

Ayrıca sürdürülebilirlik kavramı boyutlar ile de doğru orantılıdır. Boyut azaldıkça parazit yapının enerji ihtiyacı ve karbon ayak izi de azalmaktadır. *Hong Kong Club Hotel* (76) haricindeki tüm yapılar (modüler olan yapılar modül bazında) boyut olarak küçük olduğundan bu sürdürülebilirlik sınıfına girmektedir.

Geri dönüştürülmüş, geri dönüştürülebilir veya çevre dostu malzemelerden yapılmaları ya da sürdürülebilir teknolojiler kullanmaları da parazitinin

sürdürülebilirliğinin farklı birer göstergesidir. *Bio-Box* (17), *Parasitic Emergency Shelters* (20), *Homed* (28), *Sleeping Pods* (29), *Between Parasites and the City* (30), *The Cube* (42), *3BOX* (55), *Slow Up-Rising* (65), *Hong Kong Club Hotel* (76), *Constructed Cloud* (92) ve *Flux Haus* (95) sürdürülebilir teknolojiler sayesinde; *Parasite* (8), *Self Defence/PAR* (18), *Parasitic Emergency Shelters* (20), *Ame-lot* (22), *Manifest Destiny* (24), *Sleeping Pods* (29), *Antepavilion* (57), *Tube Innsbruck* (68), *paraSITE-I* (99) ve *paraSITE-II* (100) geri dönüştürülmüş malzemelerden; *Baloon for 2 Vienna* (2), *Oase No.7* (5), *Prefab Parasite* (16), *Bio-Box* (17), *Concierge 001* (19), *Stairway Cinema* (25), *A-Kamp 47* (27), *Nomiya* (40), *Light House* (67), *Parasite Office* (74) ve *Eiffel DNA* (86) geri dönüştürülebilir malzemelerden ve *Taka Tuka Land* (14), *Parasite Las Palmas* (32), *Loft Cube* (33), *A Room for London* (44), *Detached* (49), *Port9 New Bridge* (50), *Haven* (51), *Workshop in the City* (53), *Dachkiez* (56), *Bridging Home* (59), *Casa Parasito* (60), *De Nieuwe Kerk* (64), *Hidden Studio* (66), *Excrescent Utopia* (89), *Lamp Parasite* (91), *Plug-In City 75* (93) ve *Parasitic CN Tower* (94) ise çevre dostu malzemelerden biri olan ahşaptan yapıldıkları için sürdürülebilir olarak değerlendirilebilirler.













1960'lı yıllarda parazit mimari var olan kent silüetine ve arazi kullanımına tepki olarak çıkmıştır. Bu yüzden bir yapının parazit olması aynı zamanda zeminde bir alandan bağımsız olması anlamına gelmektedir. 'Arazi kullanımı var mı?' sorusunun tablodan elde edilen verilerle kıyaslandığında bir yapının parazitliğini belirleme aşamasında kullanılabilecek nitelikli bir soru olduğu görülmektedir. Fakat bu sorunun tek başına yeterli olmadığı, parazit bir yapının alandan bağımsızlık özelliğinin yanında yer değiştirebilme özelliğinin de olması gerektiği yapılan araştırmalardan dolayı bilinmektedir. Bu sebeple parazit olarak değerlendirilen yapıya yönlendirilen 'Yer değiştirebilir mi?' sorusu, 'Arazi kullanımı var mı?' sorusuyla beraber hareket etmelidir. Yer değiştirebilmenin diğer getirileri olan esneklik, boyutsallık, montaj kolaylığı ve sürdürülebilirlik kavramlarının ve bu kavramlara ait soruların, yer değiştirebilmenin olmadığı durumlarda parazitliğin belirlenmesinde kullanılması yanıtıcı sonuçlara yol açabilir. Özgünlük kavramı ise parazitliğin kent silüetine yaklaşımıyla beraber gelen en temel özelliklerden biri olmasına karşın, parazitliğin belirlenmesinde kullanıldığında etkisiz olduğu görülmektedir. Nitekim tablodan arazi kullanan ve yer değiştiremeyen bazı yapıların da özgün oldukları görülmektedir. Bu konuda 'özgünlük' kavramı daha

detaylı olarak incelendiğinde (örneğin form ya da malzeme olarak değil de parazitin verdiği mesaj olarak) daha sağlıklı sonuçlar elde edilebileceği öngörülmektedir.

Tüm bu özellikleri sağlayan 64 yapı parazit olarak kabul edilip ‘Çizelge 5.2. Konak Bağlamında Parazitlik Karşılaştırma Çizelgesi’ dahilinde daha detaylı olarak incelenmiştir. Bu tabloda da sorular kodlanarak yerleştirilmiştir. Parazit yapılara yönlendirilen bu sorular;

- ‘1. Konak yapı ile ilişki nasıl?’ sorusu (**İlişki**), altbaşlıkları ‘*Mekânsal*’ (**M**) ‘*Strüktürel*’ (**S**) olarak,
- ‘2. Konak yapıdan sağladığı fayda ne?’ sorusu (**Fayda**), altbaşlıkları ‘*Enerji Kullanımı*’ (**E**), ‘*Atık Kullanımı*’ (**At**) ve ‘*Strüktürel Destek*’ (**S**) olarak,
- ‘3. Konak yapı ile fonksiyon olarak ilişki nasıl?’ sorusu (**Fonks.**), altbaşlıkları ‘*Tamamlayıcı*’ (**T**) ve ‘*Farklı*’ (**F**) olarak,
- ‘4. Konak yapı ile form olarak ilişki nasıl?’ sorusu (**Form**), altbaşlıkları ‘*Uyumlu*’ (**U**) ve ‘*Aykırı*’ (**A**) olarak,
- ‘5. Konak yapı ile malzeme olarak ilişki nasıl?’ sorusu (**Malz.**), altbaşlıkları ‘*Uyumlu*’ (**U**) ve ‘*Aykırı*’ (**A**) olarak,
- ‘6. Konak yapı ile boyut olarak ilişki nasıl?’ sorusu (**Boyut**), altbaşlıkları ‘*Konaktan Küçük*’ (**K**), ‘*Konak ile Aynı*’ (**A**) ve ‘*Konaktan Büyük*’ (**B**) olarak,
- ‘7. Parazite ulaşım nasıl?’ sorusu ise (**Ulaşım**), altbaşlıkları ‘*Konağın İçinden*’ (**İ**) ve ‘*Konağın Dışından*’ (**D**) olarak kodlanmıştır.



Çizelge 5.2. Konak Bağlamında Parazitlik Karşılaştırma Çizelgesi

KONAK BAĞLAMINDA PARAZİTLİK																		
E	No	Yapı Görseli	İlişki		Fayda			Fonks.		Form		Malz.		Boyut			Ulaşım	
			M	S	E	At	S	T	F	U	A	U	A	K	A	B	İ	D
C E P H E D E	1		X	X			X	X			X		X	X			X	
	2		X	X			X	X			X		X	X			X	
	3		X	X	X		X	X			X		X	X			X	
	4		X	X	X		X	X			X		X	X			X	
	5		X	X			X	X			X		X	X			X	
	6		X	X	X		X	X			X		X	X			X	
	7			X			X		X	X			X	X			X	
	8		X	X	X		X	X		X			X	X			X	
	9		X	X	X		X	X			X		X		X	X	X	
	10		X	X			X	X			X		X	X			X	
	11			X			X		X		X		X	X			X	
	12		X	X	X		X	X		X			X	X			X	
	13			X	X		X		X		X		X	X			X	













Çizelge 5.2. Konak Bağlamında Parazitlik Karşılaştırma Çizelgesi'nin devamıdır.

E	No	Yapı Görseli	İlişki		Fayda			Fonks.		Form		Malz.		Boyut			Ulaşım	
			M	S	E	At	S	T	F	U	A	U	A	K	A	B	İ	D
C E P H E D E	14			X			X		X		X		X	X				X
	15		X	X			X		X		X		X	X			X	
	16			X	X		X		X		X		X		X			X
	17			X	X		X		X		X		X		X			X
	18			X			X		X	X			X	X				X
	19		X	X	X		X		X		X		X	X				X
	20			X			X		X		X		X	X				X
	21			X			X		X		X		X	X				X
	22			X			X		X		X		X	X				X
23			X			X		X		X		X	X				X	
Ç A T I D A	24			X	X		X		X		X		X	X				X
	25			X	X		X		X	X		X	X					X
	26			X	X		X		X		X		X	X				X
	27			X	X		X		X	X		X	X					X







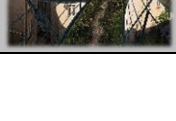

Çizelge 5.2. Konak Bağlamında Parazitlik Karşılaştırma Çizelgesi'nin devamıdır.

E	No	Yapı Görseli	İlişki		Fayda			Fonks.		Form		Malz.		Boyut			Ulaşım		
			M	S	E	At	S	T	F	U	A	U	A	K	A	B	İ	D	
Ç A T I D A	28			X	X			X		X	X			X	X			X	
	29			X	X			X			X			X	X			X	
	30			X				X	X		X			X	X			X	
	31			X	X			X		X	X			X	X			X	
	32			X	X			X		X	X			X	X			X	
	33			X				X		X	X			X		X		X	
	34		X	X				X		X	X			X	X			X	
	35			X	X			X	X		X			X	X			X	
	36			X	X			X	X		X			X	X			X	
	37			X	X			X		X	X			X			X	X	
	38			X	X			X		X	X			X		X		X	
	39		X	X	X			X		X	X			X	X			X	X
	40		X	X				X		X	X			X	X			X	
41			X	X			X		X	X			X	X			X		

Çizelge 5.2. Konak Bağlamında Parazitlik Karşılaştırma Çizelgesi'nin devamıdır.

E	No	Yapı Görseli	İlişki		Fayda			Fonks.		Form		Malz.		Boyut			Ulaşım	
			M	S	E	At	S	T	F	U	A	U	A	K	A	B	İ	D
İ Ç İ N D E - A L T I N D A	42			X	X		X		X		X		X		X		X	
	43		X	X	X		X	X		X		X	X			X		
	44			X			X		X		X		X	X			X	
	45			X			X		X	X			X	X				X
	46		X	X	X		X		X	X			X	X			X	
	47		X	X			X	X			X		X	X			X	
A R A S I N D A	48			X	X		X		X		X		X	X			X	
	49			X			X		X		X		X		X		X	
	50		X	X	X		X	X		X			X	X			X	
	51			X	X		X	X			X		X	X				X
	52			X	X		X		X		X		X	X				X
	53			X			X		X		X		X	X				X
	54		X	X			X	X			X		X	X			X	

Çizelge 5.2. Konak Bağlamında Parazitlik Karşılaştırma Çizelgesi'nin devamıdır.

E	No	Yapı Görseli	İlişki		Fayda			Fonks.		Form		Malz.		Boyut			Ulaşım	
			M	S	E	At	S	T	F	U	A	U	A	K	A	B	İ	D
S A R M A L	55		X	X	X		X	X			X		X	X			X	
	56		X	X	X		X	X			X		X	X			X	
	57			X	X		X		X		X		X	X				X
	58			X	X		X		X		X		X	X				X
	59			X	X		X		X		X		X	X				X
	60		X	X	X		X	X			X		X		X		X	
	61			X	X		X		X		X		X	X			X	X
	62			X	X		X		X		X		X			X	X	X
T E S İ S A T	63			X		X	X		X		X		X	X				X
	64			X		X	X		X		X		X	X				X

Parazitliği kabul edilen 64 örneğin 23 tanesi konak yapının cephesinde, 18 tanesi konak yapının çatısında, 7 tanesi konak yapılar arasında, 8 tanesi konak yapıyı saracak şekilde, 6 tanesi konak yapıların içinde/altında ve 2 tanesi de konak yapının tesisatında bulunmaktadır. Bu tabloda parazit yapılar yedi ayrı başlık altında sorgulanmış ve değerlendirilmiştir.

➤ 1. Konak yapı ile ilişki nasıl?

Tablodaki parazit yapılar, konak ile ilişki kapsamında değerlendirildiğinde bu ilişkilerin strüktürel ve mekânsal olarak iki farklı şekilde olduğu görülmektedir. Strüktürel ilişki bir parazitin konak yapıya eklenmesi ile oluşan ilişkidir. Paraziti ayakta tutan bu ilişki, mecburi bir ilişkidir. Tüm parazitler eklenedikleri konak ile strüktürel ilişki içindedir.

Mekânsal ilişki olarak değerlendirildiğinde; *Settlement Units* (1), *Baloon for 2 Vienna* (2), *Parasitic Cells* (3), *La Bulle Pirate* (4), *Oase No.7* (5), *Clip-On* (6), *Rucksack House* (8), *Para'site* (9), *Taka Tuka Land* (10), *Bio-Box* (12), *Parasitic Emergency Shelters* (15), *Stairway Cinema* (19), *Haven* (34), *Antepavilion* (39), *Bridging Home* (40), *De Nieuwe Kerk* (43), *Light House* (46), *Tube Innsbruck* (47), *Chambre Suspendue* (50), *Walk On* (54), *Eiffel DNA* (55), *Dead End Parasite* (56) ve *Plug-In City 75* (60) ile konak arasında mekânsal ilişki bulunmaktadır. Bu ilişki *Settlement Units*, *Baloon for 2 Vienna*, *Parasitic Cells*, *La Bulle Pirate*, *Oase No.7*, *Clip-On*, *Rucksack House*, *Para'site*, *Taka Tuka Land*, *Bio-Box*, *De Nieuwe Kerk*, *Tube Innsbruck*, *Chambre Suspendue*, *Walk On*, *Eiffel DNA*, *Dead End Parasite* ve *Plug-In City 75*'ta konak yapının artan fonksiyon ve alan ihtiyaçlarına cevap verdikleri için oluşmaktadır. *Parasitic Emergency Shelters*, *Stairway Cinema*, *Haven*, *Antepavilion*, *Bridging Home* ve *Light House* ise konağı destekleme amacıyla olmamalarına karşın, konak ile eklenme şekillerinin getirdiği zoraki bir mekânsal ilişki içindedirler.

➤ 2. Konak yapıdan sağladığı fayda ne?

Parazitlerin konaktan sağladığı faydalar enerji kullanımı, atık kullanımı ve strüktürel destek olarak belirlenmiştir.

Tabloya göre *Settlement Units* (1), *Baloon for 2 Vienna* (2), *Oase No.7* (5), *Parasite* (7), *Taka Tuka Land* (10), *Prefab Parasite* (11), *Concierge 001* (14), *Parasitic Emergency Shelters* (15), *Manifest Destiny* (18), *A-Kamp 47* (20), *Homed* (21), *Sleeping Pods* (22), *Between Parasites and the City* (23), *Your Rainbow Panorama* (30), *Port9 New Bridge* (33), *Haven* (34), *Bridging Home* (40), *Slow Up-Rising* (44), *Hidden Studio* (45), *Tube Innsbruck* (47), *Hong Kong Club Hotel* (49), *Live Between Buildings* (53), *Walk On* (54), *paraSITE-I* (63) ve *paraSITE-II* (64) haricindeki tüm örnekler konağın

enerjisinden faydalanmaktadır. 2, 5, 7, 10, 14, 20, 22, 30, 34, 40, 47, 54, 63 ve 64 numaralı örnekler enerji ihtiyaçları olmamasından; 1, 11, 21, 23, 33 ve 53 numaralı yapılar şehir şebekesine bağlanarak enerji ihtiyaçlarını karşıladığından ve 15, 18, 44, 45 ve 49 numaralı yapılar ise kendi enerji ihtiyaçlarını kendileri karşılayabilecekleri sistemlere sahip oldukları için konağın enerjisini kullanmamaktadır.

Literatürde atık kullanımına, konağın tesisatında bulunan örnekler haricinde, rastlanmamıştır. paraSITE-I (63) ve paraSITE-II (64) konak yapıların HVAC sistemlerinin çıkışına eklenerek, buradan çıkan hava ile strüktürel destek ve ısıtma ihtiyaçlarını sağlanmaktadır.

Tüm parazitler konak ile strüktürel ilişkiye girerek, konaktan strüktürel destek sağlarlar.

➤ 3. Konak yapı ile fonksiyonel ilişki nasıl?

Konak yapı ile fonksiyonel ilişkiler ‘Tamamlayıcı’ ve ‘Farklı’ olarak iki yaklaşımda incelenmiştir. Konak yapının kullanım alanını arttıran veya fonksiyon olarak konağı destekleyen parazitler tamamlayıcı fonksiyonel ilişki, konak yapıyı desteklemek gibi bir amacı olmayan ve fonksiyon olarak konaktan bağımsız parazitler ise farklı fonksiyonel ilişki başlığı altında değerlendirilmiştir.

Settlement Units (1), Baloon For 2 Vienna (2), Parasitic Cells (3), La Bulle Pirate (4), Oase No.7 (5), Clip-On (6), Rucksack House (8), Para’site (9), Taka Tuka Land (10), Bio-Box (12), Your Rainbow Panorama (30), Workshop in the City (35), A Sneak Peak (36), De Nieuwe Kerk (43), Tube Innsbruck (47), Chambre Suspendue (50), Heart (51), Walk On (54), Eiffel DNA (55), Dead End Parasite (56) ve Plug-In City 75 (60) eklenedikleri konak yapılar ile fonksiyonel bir ilişki içindedirler. Bu yapılardan Settlement Units, Parasitic Cells, La Bulle Pirate, Clip-On, Rucksack House, Taka Tuka Land, Bio-Box, Workshop in the City, Chambre Suspendue, Eiffel DNA ve Plug-In City 75 eklenedikleri konak ile paralel fonksiyonlar yüklenerek konak yapının kullanım alanını arttırmayı; Baloon For 2 Vienna, Oase No.7, Para’site, Your Rainbow Panorama, A Sneak Peak, De Nieuwe Kerk, Tube Innsbruck, Heart, Walk On ve Dead End Parasite ise konaktan farklı fonksiyonlar yüklenerek eklenedikleri konak yapıları desteklemeyi hedeflemektedirler. Bu yapılar haricindeki parazitler eklenedikleri

konak yapılar ile farklı fonksiyonlara sahiptirler ve konak yapılar ile bu bağlamda bir ilişkileri bulunmamaktadır.

➤ 4. Konak yapı ile form olarak uyumlu mu?

Tablodaki örneklerden *Parasite* (7), *Rucksack House* (8), *Bio-Box* (12), *Manifest Destiny* (18), *Loft Cube* (25), *Nomiya* (27), *The 9 April Garden* (28), *Workshop in the City* (35), *3BOX* (37), *Dachkiez* (38), *Hidden Studio* (45), *Light House* (46) ve *Chambre Suspendue* (50) form olarak konak ile uyumludur. Bu örneklerin dışında kalan parazitler eklemledikleri konak yapıya aykırı formlara sahiptir.

➤ 5. Konak yapı ile malzeme olarak uyumlu mu?

Tabloda yer alan tüm örnekler malzeme olarak konak yapıdan farklıdır.

➤ 6. Konak yapı ile boyutsal ilişki nasıl?

Para'site (9), *Ame-lot* (16), *City Wall Parasites* (17), *Port9 New Bridge* (33), *Dachkiez* (38), *Bunker Gallery* (42), *Slow Up-Rising* (44) ve *Plug-In City 75* (60) modüler olarak düşünüldüğün konak yapıdan küçük olsalar da toplam kütle bazında düşünüldüğünde konak yapı ile aynı boyutlardadır.

3BOX (37), *Hong Kong Club Hotel* (49) ve *Flux Haus* (62) ise konaktan büyük boyutlardadır. *3BOX* VE *Flux Haus* modül bazında düşünüldüklerinde eklemledikleri konak yapılardan küçük boyutlardadır.

Bu örnekler haricinde kalan diğer örneklerin hepsi eklemledikleri konak yapılardan (modüler yapılar modül bazında) küçüktür.

➤ 7. Parazite ulaşım nasıl?

Parazit yapılara ulaşım, parazitin konak yapıya eklemleme çeşidine göre değişmektedir. Tablo verilerine göre konak yapının cephesine eklemlenen 23 adet örnekten *Settlement Units* (1), *Baloon for 2 Vienna* (2), *Parasitic Cells* (3), *La Bulle Pirate* (4), *Oase No.7* (5), *Clip-On* (6), *Parasite* (7), *Rucksack House* (8), *Bio-Box* (12) ve *Parasitic Emergency Shelters* (15)'a ulaşım konak yapının içinden; *Prefab Parasite* (11), *Self Defence/PAR* (13), *Concierge 001* (14), *Ame-lot* (16), *City Wall Parasites*

(17), *Manifest Destiny* (18), *Stairway Cinema* (19), *A-Kamp 47* (20), *Homed* (21), *Sleeping Pods* (22) ve *Between Parasites in the City* (23)'e ulaşım konak yapının dışından; *Para'site* (9) ve *Taka Tuka Land* (10)'a ulaşım ise hem konak yapının içinden hem de konak yapının dışından sağlanmaktadır.

Konak yapının çatısına eklenen 18 adet örnekten sadece *Antepavilion* (39)' a ulaşım hem konak yapının içinden hem de konak yapının dışından, diğer örneklere ulaşım ise konak yapının sadece dışından sağlanmaktadır.

Konak yapıların arasında bulunan 7 parazit mimari örneğinden *Chambre Suspendue* (50) ve *Walk On* (54)'a ulaşım konak yapıların içinden sağlanırken, *Parasite Office* (48), *Hong Kong Club Hotel* (49), *Heart* (51), *Keret House* (52) ve *Live Between Buildings* (53)'e ulaşım konak yapıların dışından sağlanmaktadır.

Konak yapıyı saran parazit mimari örneklerinden *Eiffel DNA* (55), *Dead End Parasite* (56) ve *Plug-In City* (60)'e ulaşım konak yapının içinden, *Excrescent Utopia* (57), *Lamp Parasite* (58) ve *Constructed Cloud* (59)'a ulaşım konak yapının dışından ve *Parasitic CN Tower* (61) ve *Flux Haus* (62)'a ulaşım ise hem konak yapıların içinden hem de dışından sağlanmaktadır.

Konak yapının içine veya altına eklenen örneklerden *De Nieuwe Kerk* (43), *Light House* (46) ve *Tube Innsbruck* (47)'a ulaşım konak yapının içinden; *Bunker Gallery* (42), *Slow Up-Rising* (44) ve *Hidden Studio* (45)'ya ulaşım ise konağın dışından sağlanmaktadır.

Tesisata eklenen tüm örneklere ulaşım konak yapının dışından sağlanmaktadır.

Tablodaki verilerden yola çıkarak parazit ile konak yapı arasındaki ilişkinin tamamen parazit yapının yararına kurulduğu söylenebilmektedir. Bu ilişkide önemli olan parazitin varlığını devam ettirmesidir ve konak yapının bu ilişkide söz hakkı yoktur. Hangi konak ile strüktürel bir ilişki kuracağını belirleyen taraf parazit yapıdır. Mekânsal ilişki anlamında konak yapıyı kullanım alanı olarak ya da fonksiyon olarak desteklemek yine sadece parazit yapının verdiği kararlar doğrultusunda olmaktadır. Konak ile mekânsal bir ilişki kurmayacağı gibi, parazit isterse konak yapıyı tamamlayıcı bir fonksiyon da üstlenebilir. Bu tamamen parazitin (veya tasarımcının) kararına kalmıştır ve en nihayetinde geçicidir. Olası durumlarda parazit konaktan ayrılıp kendine başka bir konak bulabilir.

Form ve malzeme olarak deęerlendirdiđimizde parazit in konaęa yaklařımı, nadiren uyumlu olsa da genellikle aykırı bir biçimdedir. Bunun sebebi bu iliřkide vurgulanması, görünür ve simgesel olması gereken yapının parazit yapı olmasıdır.

Boyutsal anlamdaki iliřkiler deęerlendirildiđinde parazit in, çoęunlukla konak yapıdan küçük olduđu görölmektedir. Bunun başlıca sebeplerinden biri yer deęiřtirebilmenin kolay ve hızlı gerçekleştirilebilmesidir. Diđer bir neden ise konak yapının statiiğine zarar vermemektir. Çünkü böyle bir durumda parazit in varlıęı sarsılabilir. Onun varlıęı, konak bir yapının varlıęıyla doęru orantılıdır.

Parazit yapıya ulařım, parazit ile konaęın aralarında kurduđu iliřkiye ve eklemleme durumuna göre deęiřiklik göstermektedir.

Özetle konak ile parazit yapının arasındaki iliřki, tamamen parazit yapının kontrolü altındadır. Bu iliřkiden tüm faydayı saęlayan parazittir (Parazit yapının konak yapıya eklemmesi konaęa deęer katmaktadır, fakat bu fayda parazit in saęladıęı faydaların yanında neredeyse hiç sayılabilir).

Tüm bu tablolar birleřtirildiđinde, parazit mimarinin henüz yeterince anlařılmadıęı gözlemlenmektedir. Bunun en geçerli sebebi bu konu hakkındaki kaynak yetersizliđidir. Mevcut çalıřmalara bakıldıęında, bu çalıřmaların çoęunlukla son yıllarda yapıldıęı görölmektedir. Üniversitelerin mimarlık bölümlerinde parazitik mimari ile ilgili stüdyo çalıřmalarına kısmen rastlasak da parazit mimari ile ilgili kaynakların azlıęı ve bu sebep ile parazitliğin özelliklerinin ve sınırlarının belirsizlięi, özellikle internet temelli kaynaklarda parazit mimari ile diđer mimari yaklařımların karıřtırılmasına yol açtıęı görölmüřtür. Bu yaklařımlardan en sık rastlanana tarihi bina restorasyon uygulamalarından biri olan ‘çaędař ek’ tir. *Manresa City Hall, Tayson House, Hofstraat, Shoreham Street, S(ch)austall, Bridge of Aspiration, Great Street House, Jérôme Seydoux-Pathé Vakfı, Michael Lee-Chin Crystal, Hutong Bubble 218 ve The Niemeyer Sphere* bunun en güzel örnekleridir. Bu karıřıklığın engellenebilmesi için parazit olduđu düşünölen yapılarda ‘Arazi kullanımı var mı?’ ve ‘Yer deęiřtirebilir mi?’ sorgulaması yapılmalıdır. Bu sorulara verilen cevaplara göre yapının parazitlięi deęerlendirilebilmektedir. Konunun daha iyi anlařılması için çaędař ek ve parazit mimarlığın karıřlaştırılması yapılmıřtır (bknz: Çizelge 5.3.).

Çizelge 5.3. Çağdaş ek ile parazit mimari arasındaki farklar

No	Çağdaş Ek	Parazit Mimari
1	Tarihi binalara uygulanan bir restorasyon tekniğidir.	Eklendiği binanın tarihi olup olmaması önemli değildir.
2	Eklendiği yapıyı mekânsal tamamlama amacı güder ve onunla bütünleşir.	Eklendiği yapıyı tamamlasa dahi ana yapıdan ayrı ve yeni bir yapıdır.
3	Eklendiği yapının yıkılan bölümünü veya eksik fonksiyonunu tamamladığı için konak yapıdan ayrıldığında konak yapı yarım kalır. Bu sebeple eklendiği yapıdan ayrılamaz.	Eklendiği yapıdan ayrıldığında konak yapı parazitten önceki fonksiyonuna devam eder. Bu sebeple parazit yapı eklenmediği yapıdan ayrılıp kendine yeni bir konak bulabilir.
4	Eklendiği yapıya karşı saygılı, nötr ya da karşıt bir tavır sergiler.	Eklendiği binayı önemsemez ve önemli olan kendisidir.
5	Eklendiği yapı ile hareket eder. Varlığı konak yapıya bağlıdır.	Eklendiği binadan bağımsızdır, onu hayatta kalmak için araç olarak görür.

Parazit mimari ile karıştırılan diğer bir nokta ise analogik tasarımlardır. Biyolojik formlardaki yapıların, özellikle internet araştırmalarında karşılaşıldığı üzere, sadece formuna bakılarak parazit olarak değerlendirildiği görülmüştür. Bu karışıklığın önlenmesi için parazit olduğu düşünülen yapıların sadece form düzeyinde değil, yapısal karakteri ve mevcut yapı ile olan ilişkileri düzeyinde incelenmesi gerektiği unutulmamalıdır.

Her ne kadar diğer mimari yaklaşımlarla karıştırılsa da parazit mimarinin yeni potansiyel yaşam alanları yaratma, konut ve alan sıkıntısına pratik ve ekonomik çözümler sunma, mevcut ve yanlış uygulanan yönetmelikleri eleştirme, kullanılmayan yapıları kullanılabilir hale getirme, mevcut yapıların sağır cephelerini işlevlendirme ve onlara değer katma, hızlı ve pratik yapım süreci gibi sağladığı imkanların farkedilmesi bu konuya olan ilgiyi arttırmış ve dünyada parazit mimari örnekleri, her geçen gün artan sayıda, görülmeye başlanmıştır.

Kentsel dokuda baskın bir biçim olarak öne çıkan bu örnekler mevcut kent silüetini ve düzenini eleştiren bir yaklaşım ile mevcut yapılara eklenerek hayatta kalırlar. Alışılmalı mimari yaklaşımlardan farklı bir var olma biçimi gösteren bu

örneklerin kent sakinleri, yerel yönetimler ve birçok ülke tarafından kabul görmesinin uzun bir zaman alacağı öngörülmektedir. Bu sebeplerden dolayı parazit mimari örneklerinin birçoğunun sadece öneri durumunda kaldığı düşünülmektedir. Uygulanan örneklerden bazıları ise yerel yönetmeliklere uygun olmamasından dolayı illegal olarak hayata geçirilmiştir. Bu illegal olma durumu mimarlık açısından tehlikeli bir durum yaratmaktadır. Çünkü söz konusu durumda kullanıcıların istedikleri zaman istedikleri işlevle herhangi bir yapıya parazit olarak bağlanabilecekleri gibi bir anlam ortaya çıkmaktadır ki bu durum parazit mimarinin eleştirdiği durağan kent silüetini durağanlıktan kaotik bir düzeye çıkarabilir. Böyle bir durumun oluşmasını engellemek için parazit mimarinin özelliklerinin, amacının ve sınırlarının iyice anlaşılması ve açıklanması gerekmektedir. Bu durumun önlenmesi için parazit mimarinin mimarlık kültüründe tamamen kabul edilmesi, uluslararası, ulusal ve yerel yönetmelikler çerçevesinde bu uygulamalara bazı sınırlamalar getirilmesi gerekmektedir. Zaman içinde parazit mimarinin anlaşılması ile bu kaotik durumun oluşmasının önüne geçilebilir ve parazit mimarinin vermek istediği mesaj daha iyi anlaşılabilir.

Tea Mäkipää, Stéphane Malka, Karl Philips, Framlab, James Furzer, Milo Ayden De Luca ve Michael Rakowitz tasarımlarıyla evsizliğe, yoksul sosyal sınıfın yaşam şartlarına ve ötekileştirilmeye dikkat çekmeye çalışırken; Pascal Häuserman, Jean-Louis Chanèac, Marcel Lachat, Lara Calder, Gianluca Milesi, Byron Cadena, Aryo Dhaneswara, Andrew Saltzman, Korteknie-Stuhlmacher Mimarlık Ofisi, Werner Aisslinger, L/B, David Kohn, Fiona Banner, Panos Dragonas, Varvara Christopoulou, Stéphane Malka, Sigurd Larsen, El Sindicato Mimarlık Ofisi, Ja Studio, Centrala Mimarlık Ofisi, Mateusz Mastalski, Ole Robin Storjohann, BDP. Quadrangle, Kammil Carranza, Jitendra Farkade, Vinay Khare ve Mike Reyes yeni yaşam birimleri olanaklarını sorgulamakta; Stefan Eberstadt, Baupiloten, Object-e, Stéphane Malka, Studio Olafur Eliasson, Romero Silva, Jonte Ryan, Krijin de Koning, Numen/For Use, NeM Mimarlık Ofisi, Zalewski Mimarlık Ofisi, Za Mimarlık Ofisi ve Serero Mimarlık Ofisi mevcut yapılara yeni fonksiyonlar ekleyerek mekânsal kullanımı artırmakta; Haus-Rucker-Co, Atelier van Lieshout, Fernando Abellanas ve Za Bor Mimarlık Ofisi kamusal alan ile özel alan arasındaki ilişkiyi yeniden kurmaya çalışmakta; Mark Reigelman, Jenny Chapman, Stéphane Malka, PUP Mimarlık Ofisi, All(zone) ve Diego Sologure yönetmeliklerdeki açıklara ve yanlış uygulamalara dikkat çekmekte;

OH.NO.SUMO, Pascal Grasso, ASPA, Park Associati, Urbanplunger ve Alex Pol ise yeni sosyalleşme alanları yaratmayı amaçlamaktadır.

Bu tez kapsamında yapılmak istenen, parazit mimari ile ilgili sınırlı sayıdaki kaynağı inceleyerek bir yapıyı parazit olarak tanımlayabilmek üzere kriterler belirlemek ve literatürdeki hali hazırda var olan düzensiz kriterleri bir araya getirerek belirsizlikleri bulunan parazitlik kavramını belirli bir çerçevede tanımlamaktır. Çalışma kapsamında literatürde ulaşamadığımız kaynaklar ya da örnekler olabilir ve farklı anahtar kelimeler kullanılarak yapılacak daha güncel taramalar ile daha çok sayıda örneğe ulaşılabilir. Örnek sayısı çoğalsa da yapıların parazit olarak değerlendirilebilirliğinin sorgulaması oluşturulan aynı kriterler kapsamında yapılabilecektir.

Literatürde parazit olarak tanımlanan birçok infill örneği bulunmaktadır. Kavramı ve örneklerini açıklayıcı çalışmalar arttıkça bu yanlışların azalacağı değerlendirilmektedir. Literatürdeki kavramsal açığın bundan sonra yapılacak sorgulayıcı ve açıklayıcı bilimsel çalışmalarla, terim hakkındaki bilincin ise yürütülecek formel ve enformel atölyelerle öncelikle öğrencilere sonra mimarlık kültürüne entegre edilmesi sağlanabilir.

Gelecekte nüfusun artışı ve bu nüfusun yoğunluklu olarak kent yaşamını tercih edeceği öngörüsü nedeni ile yaşama, çalışma, dinlenme ve eğlence alanlarına ihtiyaç da büyük bir hızla artacaktır. Ekonomik eğilimler, sürdürülebilirlik kültürü ve korumacı yaklaşımlarda yeni yapı yapmak yerine var olanı güncelleştirmenin, küçük müdahalelerle kullanımını devam ettirmenin en uygun uygulama olduğu bilinmektedir. Kentlerdeki alan ve yapı potansiyellerine bakıldığında parazit üretimlerin geleceğin mimari sorunlarının çözümlerinden biri olacağı yadsınamaz bir gerçektir.

Parazit mimari örnekleri incelendiğinde mevcut kentsel alanda, yaşam şeklinde ve yapıda değişim ve adaptasyon sağlamaktadırlar. Bunu yaparken de sökülüp takılabilir ve büyüyüp küçülebilirler. Özetle PARAZİT mimari yeni yaşam koşullarına KOLAY UYUM vaad etmektedir.

KAYNAKLAR

Adhienides, D. (2005). *Re-inhabiting the Void*. (Yayınlanmamış Yüksek Lisans Tezi). Pretoria Üniversitesi, Pretoria.

Ad-Magazin. (2018). Franz, L. (16 Haziran 2018). Sigurd Larsen wünscht sich ein grünes Dach für Berliner Kieze. 3 Ocak 2022 tarihinde <https://www.ad-magazin.de/article/dach-kiez-berlin> adresinden erişildi.

AECCafe. (2012). Singhal, S. (17 Mart 2012). Shoreham Street in Sheffield, UK by Project Orange. 3 Ocak 2022 tarihinde <https://www10.aeccafe.com/blogs/arch-showcase/2012/03/17/shoreham-street-in-sheffield-uk-by-project-orange/> adresinden erişildi.

AECCafe. (2013). Singhal, S. (9 Ocak 2013). İpervasi in Nicosia, Cyprus by Constantinos Kalisperas Architectural Studio. 3 Ocak 2022 tarihinde <https://www10.aeccafe.com/blogs/arch-showcase/2013/01/09/ipervasi-in-nicosia-cyprus-by-constantinos-kalisperas-architectural-studio/> adresinden erişildi.

Ahmadjian, V., Paracer, S., (2000). *Symbiosis: an Introduction to Biological Associations*. Oxford: Oxford University.

Akcan, E. (2011). *Eleştirel Mimari Pratik ve Boğaçhan Dünderalp. Arredamento Mimarlık Dergisi*, 3, 111-112.

Akgün Gültekin, A. ve Birer, E. (2019). *Emancipating Urban Interventions/ Kamusal Alanda Özgürleştirici Müdahaleler: Parazit Mekanlar. Kent Akademisi*. 12(40), 729-738.

Aleksić, J., Kosanović, S., Komatina, D., Lazarević, E. V. (2015). *Justification of the Concept of Mobile Educational Spaces: a Study on Typology and Sustainability. Architecture and Urban Planning*, 10, 55-59. doi: 10.1515/aup-2015-0008

AlexPol. (2010). Pol, A. (27 Temmuz 2010). Shenkar interior & building design. Final project. Dead End Parasite. 3 Ocak 2022 tarihinde <https://alexpole.wordpress.com/2010/07/27/shenkar-interior-building-design-final-project-dead-end-parasite/> adresinden erişildi.

ArchDaily. (2008). 3 Ocak 2022 tarihinde <https://www.archdaily.com/519/taka-tukaland-baupiloten> adresinden erişildi.

ArchDaily. (2009a). 3 Ocak 2022 tarihinde <https://www.archdaily.com/17022/manresa-city-hall-add-bailo-rull> adresinden erişildi.

ArchDaily. (2009b). Cilento, K. (22 Eylül 2009). Parasite Prefab / Lara Calder Architects. 3 Ocak 2022 tarihinde <https://www.archdaily.com/35859/parasite-prefab-lara-calder-architects> adresinden erişildi.

ArchDaily. (2009c). O'Grady, E. (19 Şubat 2009). Didden Village / MVRDV. 3 Ocak 2022 tarihinde <https://www.archdaily.com/13370/didden-village> adresinden erişildi.

ArchDaily. (2009d). 3 Ocak 2022 tarihinde <https://www.archdaily.com/37060/nomiya-temporary-restaurant-pascal-and-laurent-grasso> adresinden erişildi.

ArchDaily. (2011a). Sveiven, M. (28 Şubat 2011). AD Classics: WoZoCo / MVRDV. 3 Ocak 2022 tarihinde <https://www.archdaily.com/115776/ad-classics-wozoco-mrvdv> adresinden erişildi.

ArchDaily. (2011b). Jarz, H. (07 Temmuz 2011). AME-LOT / Malka Architecture. 3 Ocak 2022 tarihinde <https://www.archdaily.com/147738/ame-lot-malka-architecture> adresinden erişildi.

ArchDaily. (2011c). 3 Ocak 2022 tarihinde <https://www.archdaily.com/165889/bar-no-jardim-9-de-abril-aspa> adresinden erişildi.

ArchDaily. (2011d). 3 Ocak 2022 tarihinde <https://www.archdaily.com/133678/legal-illegal-manuel-herz-architects> adresinden erişildi.

ArchDaily. (2011e). Minner, K. (22 Temmuz 2011). Keret House / Centrala. 3 Ocak 2022 tarihinde <https://www.archdaily.com/152505/keret-house-centrala> adresinden erişildi.

ArchDaily. (2012a). Furuto, A. (24 Haziran 2012). 'Stairway Cinema' Installation / OH.NO.SUMO. 3 Ocak 2022 tarihinde <https://www.archdaily.com/246874/stairway-cinema-installation-oh-no-sumo> adresinden erişildi.

ArchDaily. (2012b). 3 Ocak 2022 tarihinde <https://www.archdaily.com/196951/the-cube-park-associati> adresinden erişildi.

ArchDaily. (2012c). Rosenfield, K. (22 Şubat 2012). Elevated Night Club Hotel in Hong Kong / Urbanplunger. 3 Ocak 2022 tarihinde <https://www.archdaily.com/210547/elevated-night-club-hotel-in-hong-kong-urbanplunger> adresinden erişildi.

ArchDaily. (2013a). Medina, S. (26 Aralık 2013). A-KAMP47 / Stephane Malka. 3 Ocak 2022 tarihinde <https://www.archdaily.com/461696/a-kamp47-stephane-malka> adresinden erişildi.

ArchDaily. (2013b). 3 Ocak 2022 tarihinde <https://www.archdaily.com/441310/the-iron-foundry-link-arkitektur> adresinden erişildi.

ArchDaily. (2013c). Furuto, A. (08 Ağustos 2013). ‘Live Between Buildings!’: New Vision of Loft 2 Competition Entry / Mateusz Mastalski + Ole Robin Storjohann. 3 Ocak 2022 tarihinde <https://www.archdaily.com/412590/live-between-buildings-new-vision-of-loft-2-competition-entry-mateusz-mastalski-ole-robin-storjohann> adresinden erişildi.

ArchDaily. (2014a). 3 Ocak 2022 tarihinde <https://www.archdaily.com/469611/your-rainbow-panorama-olafur-eliasson> adresinden erişildi.

ArchDaily. (2014b). 3 Ocak 2022 tarihinde <https://www.archdaily.com/465873/great-james-street-emrys-architects> adresinden erişildi.

ArchDaily. (2015a). Oh, E. (21 Temmuz 2015). These Detachable Pods Aim to Provide Shelter for Britain’s Homeless. 3 Ocak 2022 tarihinde <https://www.archdaily.com/770386/these-detachable-pods-aim-to-provide-shelter-for-britains-homeless> adresinden erişildi.

ArchDaily. (2015b). 3 Ocak 2022 tarihinde <https://www.archdaily.com/771606/pineiro-house-adamo-faiden> adresinden erişildi.

ArchDaily. (2016). 3 Ocak 2022 tarihinde <https://www.archdaily.com/786491/workshop-in-the-city-romero-silva-arquitectos> adresinden erişildi.

ArchDaily. (2018). Thorns, E. (03 Ocak 2018.). 3D Printed Hexagonal Pods Could House New York City’s Homeless. 3 Ocak 2022 tarihinde <https://www.archdaily.com/886422/3d-printed-hexagonal-pods-could-house-new-york-citys-homeless> adresinden erişildi.

ArchDaily. (2019a). 3 Ocak 2022 tarihinde <https://www.archdaily.com/919191/hofstraat-house-addition-dierendonckblancke-architects> adresinden erişildi.

ArchDaily. (2019b). 3 Ocak 2022 tarihinde <https://www.archdaily.com/921745/parasite-house-el-sindicato-arquitectura> adresinden erişildi.

ArchDaily. (2020a). 3 Ocak 2022 tarihinde <https://www.archdaily.com/934564/bruckenbunker-installation-ramiro-carro-lucas-ibarra-arquitectos> adresinden erişildi.

ArchDaily. (2020b). Harrouk, C. (09 Ekim 2020). An Oscar Niemeyer-Designed White Concrete and Glazed Sphere, Generates Extension for a Factory Canteen in Germany. 3 Ocak 2022 tarihinde <https://www.archdaily.com/949266/oscar-niemeyer-designs-white-concrete-and-glazed-sphere-an-extension-of-a-factory-canteen-in-germany> adresinden erişildi.

Archidose. (2000). 3 Ocak 2022 tarihinde <https://archidose.blogspot.com/2000/10/rooftop-office.html> adresinden erişildi.

Archilovers. (2012). Milesi, G. (26 Haziran 2012). 90 Degrees Architecture: Parasiti sui Muri di Milano-City Walls Parasites. 3 Ocak 2022 tarihinde <https://www.archilovers.com/projects/60301/90-degrees-architecture.html> adresinden erişildi.

Archinect. (2016). Ingalls, J. (27 Mayıs 2016). paraSITE: the bandage over the nomadic wound. 3 Ocak 2022 tarihinde <https://archinect.com/features/article/149944931/parasite-the-bandage-over-the-nomadic-wound> adresinden erişildi.

Architectuul. (2008). 3 Ocak 2022 tarihinde <http://architectuul.com/architecture/bridge-of-aspiration> adresinden erişildi.

Architectuur. (2010). 3 Ocak 2022 tarihinde <https://www.architectuur.nl/nieuws/kerkmeester-van-de-nieuwe-kerk/> adresinden erişildi.

Architizer. (2012). 3 Ocak 2022 tarihinde <https://architizer.com/projects/urbarasite/> adresinden erişildi.

Archpaper. (2020). Natanzon, E. (22 Ocak 2020). Future Architecture announces fellows for Creative Exchange 2020. 3 Ocak 2022 tarihinde <https://www.archpaper.com/2020/01/future-architecture-creative-exchange-2020/> adresinden erişildi.

Arkitera. (2007). 3 Ocak 2022 tarihinde <https://v3.arkitera.com/p161-loftcube.html> adresinden erişildi.

Arqa. (2011). 3 Ocak 2022 tarihinde <https://arqa.com/english-es/architecture-es/schaustall-pfalz-germany.html> adresinden erişildi.

Arqmundial. (2008). 3 Ocak 2022 tarihinde <http://arqmundial.blogspot.com/2008/01/polonia-ampliacin-del-museo-de-arte.html> adresinden erişildi.

AtlasofPlaces. (2019). 3 Ocak 2022 tarihinde <https://www.atlasofplaces.com/architecture/rdf181/> adresinden erişildi.

Barnard, C. J., Behnke, J. M. (Ed.) (2005). *Parasitism and Host Behaviour*. Londra: Taylor & Francis Ltd.

Besserud, K., Cotten, J. (2008). *Architectural Genomics. ACADIA 2008*, 238-245.

Bilimkurgukulubu. (2020). 3 Ocak 2022 tarihinde <https://www.bilimkurgukulubu.com/genel/bilim-teknoloji/ortak-yasam-simbiyoz-nedir-ve-nasil-evrimlesmistir/> adresinden erişildi.

Bldgblog. (2010). 3 Ocak 2022 tarihinde <https://www.bldgblog.com/topics/uncategorized/page/93/> adresinden erişildi.

Brown, G. (2003). Freedom and Transience of Space (Techno-nomads and Transformers). Robert Kronenburg (Ed.), *Transportable Environments 2* (s. 3-13). Londra: Spon.

BubbleMania. (2018). Maneval, V. (19 Haziran 2018). Mobile-Room Hotel Everland, Burgdof, Suisse – Architects Designers Daniel Baumann / Sabina Lang (2002-2008) – San Francisco. 3 Ocak 2022 tarihinde <http://www.bubblemania.fr/en/mobile-chambre-hotel-everland-burgdof-suisse-architectes-designers-daniel-baumann-sabina-lang-2002-2008-san-francisco/> adresinden erişildi.

Christenson, M. (2014). Comprehensive Parasites. Rethinking Comprehensive Design: Speculative Counterculture. *Proceedings of the 19th International Conference on Computer-Aided Architectural Design Research in Asia CAADRIA, 14*, 781–790.

Dailytonic. (2009). Schmidt, N. (18 Aralık 2009). Tayson House in Bradford / UK by Kraus Schönberg Architects. 3 Ocak 2022 tarihinde <https://www.dailytonic.com/tayson-house-in-bradford-uk-by-kraus-schonberg-architects/> adresinden erişildi.

Dailytonic. (2010). Schmidt, N. (15 Temmuz 2010). ‘Auto Défense’ by Stephane Malka (FR). 3 Ocak 2022 tarihinde <https://www.dailytonic.com/auto-defense-by-stephane-malka-fr/> adresinden erişildi.

Darchitectures. (2014). Verguin, R. (13 Mayıs 2014). AJAP 2014 : Lucie Niney (NeM architectes). 3 Ocak 2022 tarihinde <https://www.darchitectures.com/ajap-2014-lucie-niney-nem-architectes-a1904.html> adresinden erişildi.

Demirkaya, F.Ü., Kalfa, S.M. (2017). Biyolojik Yaşam Şeklinden Mimari Ürüne: Konak Binada Parazitik Mimari. *Fen, Matematik, Mühendislik ve Doğa Bilimleri Araştırmaları 2017*, 242-249.

Designboom. (2011). Butler, A. (16 Ağustos 2011). Fernando Romero Interview. 3 Ocak 2022 tarihinde <https://www.designboom.com/interviews/fernando-romero-interview/> adresinden erişildi.

Designboom. (2012a). 3 Ocak 2022 tarihinde <https://www.designboom.com/art/do-ho-suh-fallen-star-now-open-to-the-public/> adresinden erişildi.

Designboom. (2012b). 3 Ocak 2022 tarihinde <https://www.designboom.com/art/do-ho-suh-bridging-home/> adresinden erişildi.

Designboom. (2012c). Hudson, D. (22 Kasım 2012). Za bor architects: parasite office in moscow. 3 Ocak 2022 tarihinde <https://www.designboom.com/architecture/za-bor-architects-parasite-office-in-moscow/> adresinden erişildi.

Designboom. (2013a). Azzarello, N. (22 Ekim 2013). Tree huts at place vendome by tadashi kawamata. 3 Ocak 2022 tarihinde <https://www.designboom.com/art/tree-huts-at-place-vendome-by-tadashi-kawamata-10-22-2013/> adresinden erişildi.

Designboom. (2013b). De Luca, M. (1 Şubat 2013). Excrescent utopia by milo ayden de luca. 3 Ocak 2022 tarihinde <https://www.designboom.com/readers/excrescent-utopia/> adresinden erişildi.

Designboom. (2014). Fredrickson, T. (17 Eylül 2014). Stéphane malka wraps blank wall with nomadic bow-house in dutch plaza. 3 Ocak 2022 tarihinde <https://www.designboom.com/architecture/stephane-malka-architecture-bow-house-09-17-2014/> adresinden erişildi.

Designboom. (2015). Senda, S. (12 Ekim 2015). All(zone) installs habitable dwellings within an abandoned bangkok parking lot. 3 Ocak 2022 tarihinde <https://www.designboom.com/architecture/chicago-architecture-biennial-allzone-light-house-bangkok-10-12-2015/> adresinden erişildi.

Designboom. (2016a). Kwok, N. (8 Ocak 2016). Stéphane malka positions modular housing units on rooftops in paris. 3 Ocak 2022 tarihinde <https://www.designboom.com/architecture/stephane-malka-3box-modular-housing-paris-01-08-2016/> adresinden erişildi.

Designboom. (2016b). Azzarello, N. (30 Ağustos 2016). Redball project squeezes into architectural landmarks across Antwerp. 3 Ocak 2022 tarihinde <https://www.designboom.com/art/redball-project-antwerp-public-art-installation-08-30-2016/> adresinden erişildi.

Designboom. (2017). Neira, J. (2 Mart 2017). Stéphane malka to plug cube extensions into parisian building. 3 Ocak 2022 tarihinde <https://www.designboom.com/architecture/stephane-malka-plug-in-city-75-paris-03-02-2017/> adresinden erişildi.

Designingbuildings. (2020). Brooks, M. (30 Ekim 2020). House Attack. 3 Ocak 2022 tarihinde https://www.designingbuildings.co.uk/wiki/House_Attack adresinden erişildi.

Dezeen. (2008). Fairs, M. (25 Mart 2008). Eiffel DNA by Serero Architects. 3 Ocak 2022 tarihinde <https://www.dezeen.com/2008/03/25/eiffel-dna-by-serero-architects/> adresinden erişildi.

Dezeen. (2009). Housley, S. (2 Ekim 2009). Eco-pods by Howeler + Yoon Architecture and Squared Design Lab. 3 Ocak 2022 tarihinde <https://www.dezeen.com/2009/10/02/eco-pods-by-howeler-yoon-architecture-and-squared-design-lab/> adresinden erişildi.

Dezeen. (2010). Etherington, R. (21 Ocak 2010). Energy Roof Perugia by Coop Himmelb(l)au. 3 Ocak 2022 tarihinde <https://www.dezeen.com/2010/01/21/energy-roof-perugia-by-coop-himmelblau/> adresinde erişildi.

Dezeen. (2012a). Frearson, A. (16 Şubat 2012). Manifest Destiny! by Mark Reigelman and Jenny Chapman. 3 Ocak 2022 tarihinde <https://www.dezeen.com/2012/02/16/manifest-destiny-by-mark-reigelman/> adresinden erişildi.

Dezeen. (2012b). Frearson, A. (13 Ocak 2012). A Room for London by David Kohn and Fiona Banner completes. 3 Ocak 2022 tarihinde <https://www.dezeen.com/2012/01/13/a-room-for-london-by-david-kohn-and-fiona-banner-2/> adresinden erişildi.

Dezeen. (2013). Frearson, A. (9 Ağustos 2013). CIRBUATS by Nick Ervinck. 3 Ocak 2022 tarihinde <https://www.dezeen.com/2013/08/09/cirbaots-sculpture-by-nick-ervinck/> adresinden erişildi.

Dezeen. (2014). Howarth, D. (4 Haziran 2014). Renzo Piano designs glass "organic creature" to house Pathé Foundation. 3 Ocak 2022 tarihinde <https://www.dezeen.com/2014/06/04/renzo-piano-pathe-foundation-paris/> adresinden erişildi.

Dezeen. (2015a). Frearson, A. (9 Ocak 2015). City rooftop cabin offers an alternative to the primitive forest hut. 3 Ocak 2022 tarihinde <https://www.dezeen.com/2015/01/09/panos-dragonas-varvara-christopoulou-city-rooftop-cabin-conceptual-parasite-forest-hut-alternative/> adresinden erişildi.

Dezeen. (2015b). Morby, A. (15 Ekim 2015). NAS Architecture installs wooden "vortex" over medieval city wall in France. 3 Ocak 2022 tarihinde <https://www.dezeen.com/2015/10/15/nas-architecture-installs-wooden-vortex-pavilion-over-medieval-city-wall-france/> adresinden erişildi.

Dezeen. (2015c). Howarth, D. (1 Eylül 2015). Tube net installation by Numen/For Use designed as a "giant convulsing centipede". 3 Ocak 2022 tarihinde <https://www.dezeen.com/2015/09/01/numen-for-use-tube-net-installation-giant-convulsing-centipede-innsbruck/> adresinden erişildi.

Dezeen. (2015d). Mairs, J. (26 Mayıs 2015). CUT Architectures adds a second concrete-framed extension to a French home. 3 Ocak 2022 tarihinde <https://www.dezeen.com/2015/05/26/cut-architectures-house-extension-chaville-france-concrete-framed/> adresinden erişildi.

Dezeen. (2017a). Mairs, J. (4 Ağustos 2017). PUP Architects builds rooftop pavilion disguised as warehouse air duct. 3 Ocak 2022 tarihinde <https://www.dezeen.com/2017/08/04/pup-architects-roof-pavilion-antepavilion-air-duct-architecture-foundation-shiva-london-hackney/> adresinden erişildi.

Dezeen. (2017b). Mairs, J. (18 Ağustos 2017). Fernando Abellanas hangs secret studio under a bridge in Valencia. 3 Ocak 2022 tarihinde <https://www.dezeen.com/2017/08/18/secret-studio-under-bridge-fernando-abellanas-architecture-valencia-spain/> adresinden erişildi.

Dezeen. (2017c). Howarth, D. (7 Şubat 2017). Toronto's CN Tower reimaged as residential high-rise covered in wooden pods. 3 Ocak 2022 tarihinde <https://www.dezeen.com/2017/02/07/toronto-cn-tower-reimagined-residential-high-rise-parasitic-wooden-pods-quadrangle/> adresinden erişildi.

Dezeen. (2019). Crook, L. (25 Kasım 2019). Hutong Bubble 218 by MAD gives "new life" to ageing Beijing hutong. 3 Ocak 2022 tarihinde <https://www.dezeen.com/2019/11/25/hutong-bubble-218-mad-beijing-hutong-architecture/> adresinden erişildi.

Douglas, A. E. (1994). *Symbiotic Interactions*. Oxford: Oxford University.

Douglas, A. E. (2010). *The Symbiotic Habit*. New Jersey: Princeton University.

El-Shorbagy, A. (2020). *Parasites: Shaping the Image of the City*. Münih: BookRix

Evolo. (2015). 3 Ocak 2022 tarihinde <https://www.evolo.us/constructed-cloud-generative-growth-aggregation-in-solar-environment/> adresinden erişildi.

FutureArchitecture. (2021). 3 Ocak 2022 tarihinde <https://futurearchitectureplatform.org/projects/f26da915-b9ba-47a5-8044-bf1a70b5cb95/> adresinden erişildi.

Gürcan, B. (2015). *Mutualistic Understanding Of Fill-In Architecture*. Architectural Engineering Graduation Studio. AR3AE013 Research Paper. Delft Teknik Üniversitesi, Delft.

HiddenArchitecture. (2016). 3 Ocak 2022 tarihinde <http://hiddenarchitecture.net/cellules-parasites/> adresinden erişildi.

IACCBlog. (2019). Carranza, K. S. (4 Haziran 2019). Flux Haus. 3 Ocak 2022 tarihinde <https://www.iaacblog.com/programs/flux-haus-2/> adresinden erişildi.

Inhabitat. (2011a). Yoneda, Y. (26 Şubat 2011). Parasitic Emergency Homes Can Be Implanted Onto Abandoned Buildings. 3 Ocak 2022 tarihinde <https://inhabitat.com/parasitic-emergency-homes-can-be-implanted-onto-abandoned-buildings/> adresinden erişildi.

Inhabitat. (2011b). Zimmer, L. (18 Ağustos 2011). Bright Green Las Palmas Parasite Hangs on the Shoulder of Abandoned Rotterdam Warehouse. 3 Ocak 2022 tarihinde <https://inhabitat.com/bright-green-las-palmas-parasite-hangs-on-the-shoulder-of-abandoned-rotterdam-warehouse/> adresinden erişildi.

Inhabitat. (2011c). Meinhold, B. (21 Ağustos 2011). Gorgeous Rooftop Garden Apartment Grows Above a Warehouse in London. 3 Ocak 2022 tarihinde <https://inhabitat.com/gorgeous-garden-apartment-grows-above-a-warehouse-rooftop-in-london/roof-garden-apartment-tonkin-liu-1/> adresinden erişildi.

Inhabitat. (2011d). Meinhold, B. (22 Nisan 2011). Parasitic City Takes Over Decommissioned Italian Highway. 3 Ocak 2022 tarihinde <https://inhabitat.com/parasitic-city-takes-over-decommissioned-italian-highway/slow-uprising-2/> adresinden erişildi.

Inhabitat. (2012). Meinhold, B. (9 Temmuz 2012). Stefan Eberstadt's Rucksack House Provides Instant Space & Light For a Cramped Apartment. 3 Ocak 2022 tarihinde <https://inhabitat.com/stefan-eberstadts-rucksack-house-provides-instant-space-light-for-a-cramped-apartment/> adresinden erişildi.

Inhabitat. (2014a). Meinhold, B. (9 Aralık 2014). Pont9 proposes a parasitic takeover of a Paris bridge to make use of underutilized space. 3 Ocak 2022 tarihinde <https://inhabitat.com/pont9-proposes-a-parasitic-takeover-of-a-paris-bridge-to-create-a-voluntary-ghetto/pont-9-stephane-malka-8/> adresinden erişildi.

Inhabitat. (2014b). Wang, L. (26 Ağustos 2014). Incredibly Skinny Sliver House Slips Into a Lot As Narrow As Ten Feet Across. 3 Ocak 2022 tarihinde <https://inhabitat.com/incredibly-skinny-sliver-house-slips-into-a-lot-as-narrow-as-ten-feet-across/001-tif/> adresinden erişildi.

Inhabitat. (2014c). Zimmer, L. (23 Ocak 2014). Heart of the District is an Innovative Hotel Lobby that Hangs Like a Parasite Between Existing Buildings. 3 Ocak 2022 tarihinde <https://inhabitat.com/heart-of-the-district-is-an-innovative-hotel-lobby-that-hangs-like-a-parasite-between-existing-buildings/za-architects-heart-of-the-district4/> adresinden erişildi.

Inhabitat. (2015). Zimmer, L. (23 Mart 2015). Spiraling green-covered walkway unfurls from an office window. 3 Ocak 2022 tarihinde <https://inhabitat.com/spiraling-green-covered-walkway-unfurls-from-an-office-window/zalewski-architecture-group-twisted-green-balcony-walkway/> adresinden erişildi.

JonteRyan. (2015). Ryan, J. (25 Ekim 2015). Housing the Intoxicated, A Red Parrot Initiative: A Sneak Peak. 3 Ocak 2022 tarihinde <https://intoxicationhousing.weebly.com/> adresinden erişildi.

Kachri, G. (2009). *Parasite Ecologies: Extending Space Through Diffusion - Limited Aggregation Models*. (Yayınlanmamış Yüksek Lisans Tezi). University College London / Bartlett School of Graduate Studies, Londra.

Kurokawa, K. (1994). *The Philosophy of Symbiosis: from the Age of Machine to the Age of Life*. London: Academy Editions.

Lupo, E. & Postiglione, G. (2009 Temmuz). *Temporary Active - Actions as Urban re-appropriation strategies*. Occupation (07): Negotiations with Constructed Space. Brighton Üniversitesi'nde düzenlenen konferansın tutanakları, Milano Politeknik Üniversitesi, Milano.

McDaniel, C. N. (2008). *Strategic Intervention: Parasitic Architecture*. (Yayınlanmamış Yüksek Lisans Tezi). University of Cincinnati, Cincinnati.

Metalocus. (2018). Cuesta, P. (16 Ocak 2018). OPOD TUBE HOUSING BY JAMES LAW CYBERTECTURE. 3 Ocak 2022 tarihinde <https://www.metalocus.es/en/news/opod-tube-housing-james-law-cybertecture> adresinden erişildi.

Mimdap. (2009). 3 Ocak 2022 tarihinde <http://mimdap.org/2009/10/michael-lee-chin-kristali/> adresinden erişildi.

Myburg, J. (2014). *Mesoparasite: A Symbiotic Affair*. (Yayınlanmamış Yüksek Lisans Tezi). Unitec Institute of Technology, Auckland.

Ollerton, J., 2006. Biological Barter: Patterns of Specialization Compared Across Different Mutualisms. Waser, N. M., Ollerton, J. (Ed.), *Plant-Pollinator Interactions: From Specialization to Generalization* (s. 411–435). Chicago: University of Chicago.

Object-e. (2010). 3 Ocak 2022 tarihinde <http://object-e.net/uncategorized/parasite> adresinden erişildi.

Peacock, K. A. (2011). Symbiosis in Ecology and Evolution. Dov M. Gabbay, Paul Thagard ve John Woods (Ed.), *Handbook of the Philosophy of Science: Philosophy of Ecology* (s219–250). San Diego: North Holland.

Pit, M., Steller, K., Streng, G. (2017). T02 Essay Parasitic Architecture [PDF belgesi]. 3 Ocak 2022 tarihinde <http://www.gerjanstreng.eu/files/T02%20essay%20parasitic%20architecture.pdf> adresinden erişildi.

Sevinç, A. (2005). *İkinci Dünya Savaşı Sonrası Mimarlık Hayalleri: Ütopya Eskizleri*. Doktora Tezi. İstanbul Teknik Üniversitesi/Fen Bilimleri Enstitüsü, İstanbul

Šijaković, M., Perić, A. (2018). Symbiotic Architecture: Redefinition of Recycling Design Principles. *Frontiers of Architectural Research*, 7, 67-79

Tarlasera. (2020). 3 Ocak 2022 tarihinde <https://www.tarlasera.com/haber-11389-meyve-agaclarinin-kabusu-okse-otu> adresinden erişildi.

Thompson, J. N. (2005). *The Geographic Mosaic of Coevolution*. Chicago: University of Chicago.

Tubelight. (2011). 3 Ocak 2022 tarihinde <https://www.tubelight.nl/karl-philips/> adresinden erişildi.

URL 1. <https://www.zamp-kelp.com/balloon-for-2/>, (Son Erişim Tarihi, 03.01.2022)

URL 2. <https://www.stephanemalka.com/portfolio/neossmann-i-occupy-the-roofs-i-paris-2012/>, (Son Erişim Tarihi, 03.01.2022)

URL 3. <http://architectuul.com/architecture/oase-no-7>, (Son Erişim Tarihi, 03.01.2022)

URL 4. <https://www.kunstinopenbareruimte-utrecht.nl/kunstwerken/clip>, (Son Erişim Tarihi, 03.01.2022)

URL 5. <https://tea-makipaa.eu/Parasite/Parasite/>, (Son Erişim Tarihi, 03.01.2022)

URL 6. <https://www.stephanemalka.com/portfolio/bio-box-i-des-jardins-pour-tous-i-2009/>, (Son Erişim Tarihi, 03.01.2022)

URL 7. <https://uni.xyz/competitions/parasitic-architecture/info/about>, (Son Erişim Tarihi, 03.01.2022)

URL 8. <https://www.archdaily.com/582842/haus-rucker-co-architectural-utopia-reloaded>, (Son Erişim Tarihi, 03.01.2022)

URL 9. <https://www.frieze.com/article/space-invaders>, (Son Erişim Tarihi, 03.01.2022)

URL 10. <https://walkerart.org/magazine/the-edible-playable-and-wearable-architecture-of-haus-rucker-co>, (Son Erişim Tarihi, 03.01.2022)

URL 11. <https://somethingcurated.com/2020/10/26/from-transportive-prosthetics-to-edible-architecture-the-story-of-haus-rucker-co/>, (Son Erişim Tarihi, 03.01.2022)

URL 12. <http://jlggb.net/blog4/?tag=jean-louis-chaneac>, (Son Erişim Tarihi, 03.01.2022)

URL 13. <https://www.frac-centre.fr/collection-art-architecture/chaneac/cellules-parasites-64.html?authID=37&ensembleID=724>, (Son Erişim Tarihi, 03.01.2022)

URL 14. <https://popucity.net/observations/the-pirate-bubble-parasite-architecture-from-the-seventies/>, (Son Erişim Tarihi, 03.01.2022)

URL 15. <https://www.dailymotion.com/video/x1emnpv>, (Son Erişim Tarihi, 03.01.2022)

URL 16. <http://astudejaoublie.blogspot.com/2011/09/la-bulle-pirate-marcel-lachat-1970.html>, (Son Erişim Tarihi, 03.01.2022)

URL 17. <http://architectuul.com/architecture/oase-no-7>, (Son Erişim Tarihi, 03.01.2022)

URL 18. <https://www.fourwall.com/blog/2017/1/18/haus-rucker-co-oase-no-7-1972>, (Son Erişim Tarihi, 03.01.2022)

URL 19. <https://www.spatialagency.net/database/haus-rucker-co>, (Son Erişim Tarihi, 03.01.2022)

URL 20. <https://artsupp.com/en/artists/haus-rucker-co/oase-no-7-oasis-no-7>, (Son Erişim Tarihi, 03.01.2022)

URL 21. <https://zappalaterra.tumblr.com/post/172694672530/oase-no-7-oasis-no-7-haus-rucker-co-laurids>, (Son Erişim Tarihi, 03.01.2022)

URL 22. <https://www.ateliervanlieshout.com/work/clip-on/>, (Son Erişim Tarihi, 03.01.2022)

URL 23. <https://www.centraalmuseum.nl/nl/collectie/29049-clip-on-atelier-van-lieshout>, (Son Erişim Tarihi, 03.01.2022)

URL 24. <https://archello.com/project/wozoco>, (Son Erişim Tarihi, 03.01.2022)

URL 25. <https://www.arkitektuel.com/wozoco/>, (Son Erişim Tarihi, 03.01.2022)

URL 26. <https://www.mvrdv.nl/projects/170/wozoco>, (Son Erişim Tarihi, 03.01.2022)

URL 27. http://www.annilaakso.net/?page_id=53, (Son Erişim Tarihi, 03.01.2022)

URL 28. <https://archinect.com/firms/project/8306331/children-s-room/93514083>, (Son Erişim Tarihi, 03.01.2022)

URL 29. <https://architizer.com/projects/childrens-room/>, (Son Erişim Tarihi, 03.01.2022)

URL 30. <http://architectuul.com/architecture/backpack-house>, (Son Erişim Tarihi, 03.01.2022)

URL 31. <https://inspiration.detail.de/rucksack-house-103640.html>, (Son Erişim Tarihi, 03.01.2022)

URL 32. <https://www.architectural-review.com/today/town-hall-by-add-arquitectura-manresa-spain>, (Son Erişim Tarihi, 03.01.2022)

URL 33. <https://www.addarquitectura.net/portfolio/landscapehall-manresa/>, (Son Erişim Tarihi, 03.01.2022)

URL 34. <https://wbarchitectures.be/en/architects/Rotor/RDF181/524/>, (Son Erişim Tarihi, 03.01.2022)

- URL 35. <https://www.baupiloten.com/projekte/kita-taka-tuka-land/>, (Son Erişim Tarihi, 03.01.2022)
- URL 36. <https://www.designboom.com/architecture/die-baupiloten-kindergarten-taka-tuka-land/>, (Son Erişim Tarihi, 03.01.2022)
- URL 37. <https://tur.architecturaldesignschool.com/taka-tuka-land-baupiloten-20812>, (Son Erişim Tarihi, 03.01.2022)
- URL 38. <https://www.lespressesdureel.com/EN/ouvrage.php?id=2141&menu=0>, (Son Erişim Tarihi, 03.01.2022)
- URL 39. <https://kamelmennour.com/exhibitions/tree-huts>, (Son Erişim Tarihi, 03.01.2022)
- URL 40. <https://madisonsquarepark.org/art/exhibitions/tadashi-kawamata-tree-huts/>
- URL 41. <https://www.designboom.com/architecture/lara-calder-architects-parasite-prefab/>, (Son Erişim Tarihi, 03.01.2022)
- URL 42. <https://inhabitat.com/prefab-friday-parasitic-homes-take-root-on-empty-walls/>, (Son Erişim Tarihi, 03.01.2022)
- URL 43. <https://www.stephanemalka.com/portfolio/self-defense-i-pocket-of-active-resistance-i-la-defense-2009/>, (Son Erişim Tarihi, 03.01.2022)
- URL 44. <https://archello.com/project/selfdefense>, (Son Erişim Tarihi, 03.01.2022)
- URL 45. <http://www.karlphilips.org/projects/concierge>, (Son Erişim Tarihi, 03.01.2022)
- URL 46. <https://trendbeheer.com/2014/04/28/karl-philips/>, (Son Erişim Tarihi, 03.01.2022)
- URL 47. <https://scalable-future-cities.tumblr.com/post/3541163108/parasitic-emergency-homes-can-be-implanted-onto-abandone>, (Son Erişim Tarihi, 03.01.2022)
- URL 48. <https://www.evolo.us/rise-post-disaster-parasitic-shelters/>, (Son Erişim Tarihi, 03.01.2022)
- URL 49. <https://www.designboom.com/architecture/stephane-malka-ame-lot-student-residences-boasts-recycled-wood-pallet-exterior/>, (Son Erişim Tarihi, 03.01.2022)
- URL 50. <https://www.stephanemalka.com/portfolio/ame-lot-in-archdaily-i-july-2011/>, (Son Erişim Tarihi, 03.01.2022)
- URL 51. <https://nickervinck.com/en/work/advanced-search/detail-2/cirbuats>, (Son Erişim Tarihi, 03.01.2022)

URL 52. <https://www10.aeccafe.com/blogs/arch-showcase/2012/06/20/90-degrees-architecture-city-walls-parasites-in-milan-italy-by-gianluca-milesi-architecture/>

URL 53. <https://www.markreigelman.com/manifest-destiny>, (Son Erişim Tarihi, 03.01.2022)

URL 54. <https://www.designboom.com/art/mark-reigelman-manifest-destiny/>, (Son Erişim Tarihi, 03.01.2022)

URL 55. <https://collabcubed.com/2013/06/27/stairway-cinema-oh-no-sumo/>, (Son Erişim Tarihi, 03.01.2022)

URL 56. <https://ohnosumo.com/>, (Son Erişim Tarihi, 03.01.2022)

URL 57. <https://www.stephanemalka.com/portfolio/a-kamp47-i-inhabit-the-wall-i-marseille-2013/>, (Son Erişim Tarihi, 03.01.2022)

URL 58. <https://inhabitat.com/a-kamp47-vertical-urban-campground-provides-subversive-shelter-for-the-homeless-in-france/>, (Son Erişim Tarihi, 03.01.2022)

URL 59. <https://www.inexhibit.com/case-studies/homed-framlab-modular-housing-units-homeless-people-new-york-city/>, (Son Erişim Tarihi, 03.01.2022)

URL 60. <https://www.dezeen.com/2017/11/21/homed-famlab-parasitic-hexagonal-pods-new-york-homeless-shelters/>, (Son Erişim Tarihi, 03.01.2022)

URL 61. <https://inhabitat.com/modular-parasitic-pods-could-shelter-londons-many-rough-sleepers/>, (Son Erişim Tarihi, 03.01.2022)

URL 62. <https://www.abcityplanning.com/responsive-parasitic-housing>, (Son Erişim Tarihi, 03.01.2022)

URL 63. <https://coop-himmelblau.at/projects/falkestrasse/>, (Son Erişim Tarihi, 03.01.2022)

URL 64. <https://www.aisslinger.de/loftcube/>, (Son Erişim Tarihi, 03.01.2022)

URL 65. <https://loftcube.net/>, (Son Erişim Tarihi, 03.01.2022)

URL 66. <https://www.ksa.nl/en/projects/parasite-las-palmas>, (Son Erişim Tarihi, 03.01.2022)

URL 67. <https://www.mvrdv.nl/projects/132/didden-village>, (Son Erişim Tarihi, 03.01.2022)

URL 68. <https://tonkinliu.co.uk/growing-house>, (Son Erişim Tarihi, 03.01.2022)

URL 69. http://langbaumann.com/?option_id=60, (Son Erişim Tarihi, 03.01.2022)

- URL 70. <https://inhabitat.com/prefab-friday-hotel-everland/hotel-everland-lb-hotel-everland-interior-2-prefab-construction-prefab-hotel/>, (Son Erişim Tarihi, 03.01.2022)
- URL 71. <https://www.dezeen.com/2009/09/11/nomiya-temporary-restaurant-by-pascal-grasso/>, (Son Erişim Tarihi, 03.01.2022)
- URL 72. <https://pascalgrasso.com/restaurant-ephemere-nomiya-1>, (Son Erişim Tarihi, 03.01.2022)
- URL 73. <https://architizer.com/projects/bar-jardim-9-de-abril/>, (Son Erişim Tarihi, 03.01.2022)
- URL 74. <https://parkassociati.com/en/projects/the-cube>, (Son Erişim Tarihi, 03.01.2022)
- URL 75. <https://olafureliasson.net/archive/artwork/WEK100551/your-rainbow-panorama>, (Son Erişim Tarihi, 03.01.2022)
- URL 76. <https://davidkohn.co.uk/projects/a-room-for-london>, (Son Erişim Tarihi, 03.01.2022)
- URL 77. <https://stuartcollection.ucsd.edu/artist/suh.html>, (Son Erişim Tarihi, 03.01.2022)
- URL 78. <https://www.archdaily.com/214007/shoreham-street-project-orange>, (Son Erişim Tarihi, 03.01.2022)
- URL 79. <https://linkarkitektur.com/en/project/stoperiet>, (Son Erişim Tarihi, 03.01.2022)
- URL 80. <https://www.designboom.com/architecture/deltarchi-panos-dragonas-varvara-christopoulou-detached-urban-hut-athens-01-09-2015/>, (Son Erişim Tarihi, 03.01.2022)
- URL 81. <https://www.stephanemalka.com/portfolio/pont9-i-on-the-bridges-i-paris-2014/>, (Son Erişim Tarihi, 03.01.2022)
- URL 82. <https://www.adamo-faiden.com/pineiro-house/>, (Son Erişim Tarihi, 03.01.2022)
- URL 83. <https://www.stephanemalka.com/portfolio/3box-i-on-the-roof-tops-i-paris-2016/>, (Son Erişim Tarihi, 03.01.2022)
- URL 84. http://sigurd Larsen.com/project/dachkiez_de/, (Son Erişim Tarihi, 03.01.2022)
- URL 85. <https://www.puparchitects.com/discourse/architects-journal---upping-the-antepavilion>, (Son Erişim Tarihi, 03.01.2022)
- URL 86. <https://dierendonckblancke.eu/hofstraat/>, (Son Erişim Tarihi, 03.01.2022)

URL 87. <https://www.elsindicatoarquitectura.com/casaparasito>, (Son Erişim Tarihi, 03.01.2022)

URL 88. <https://www.redballproject.com/>, (Son Erişim Tarihi, 03.01.2022)

URL 89. <https://www.stephanemalka.com/portfolio/bunker-gallery-i-under-the-viaduct-i-paris-2009/>, (Son Erişim Tarihi, 03.01.2022)

URL 90. https://www.krijndekoning.nl/133_nieuwkerk/index.html, (Son Erişim Tarihi, 03.01.2022)

URL 91. <https://architizer.com/projects/slow-uprising/>, (Son Erişim Tarihi, 03.01.2022)

URL 92. <https://www.archdaily.com/878113/hidden-studio-beneath-a-busy-bridge-provides-creative-solitude-for-its-designer>, (Son Erişim Tarihi, 03.01.2022)

URL 93. <http://www.allzonedesignall.com/project/architecture/lighthouse-the-art-of-living-lightly/>, (Son Erişim Tarihi, 03.01.2022)

URL 94. <https://www.designboom.com/architecture/bruckenbunker-urban-micro-refuge-bridge-berlin-03-20-2020/>, (Son Erişim Tarihi, 03.01.2022)

URL 95. <https://www.designboom.com/art/numen-for-use-tube-innsbruck-austria-09-01-2015/>, (Son Erişim Tarihi, 03.01.2022)

URL 96. <https://libeskind.com/work/royal-ontario-museum/>, (Son Erişim Tarihi, 03.01.2022)

URL 97. <https://serero.com/realisations/eiffel-dna/>, (Son Erişim Tarihi, 03.01.2022)

URL 98.
http://www.howeleryoon.com/files>HelloRobot_HY_Ecopods_pg267_compressed.pdf,
(Son Erişim Tarihi, 03.01.2022)

URL 99. <https://www.miloaydendeluca.com/>, (Son Erişim Tarihi, 03.01.2022)

URL 100. <https://www.stephanemalka.com/portfolio/bow-house-i-inhabit-the-walls-i-heerlen-2014/>, (Son Erişim Tarihi, 03.01.2022)

URL 101. <https://diegosologuren.com/>, (Son Erişim Tarihi, 03.01.2022)

URL 102. <https://www.braddowney.com/k/work/2015/soviet-lamp>, (Son Erişim Tarihi, 03.01.2022)

URL 103. <https://www.stephanemalka.com/portfolio/plug-in-city-75-in-clad-i-march-2017/>, (Son Erişim Tarihi, 03.01.2022)

URL 104. <https://www.bdpquadrangle.com/ideas/blog/post/blog/2017/01/31/parasitic-cn-tower>, (Son Erişim Tarihi, 03.01.2022)

URL 105. <https://www.dezeen.com/2019/08/19/iaac-flux-haus-conceptual-architecture-china-housing/>, (Son Erişim Tarihi, 03.01.2022)

URL 106. <https://www.designboom.com/architecture/mad-architects-hutong-bubble-beijing-11-22-2019/>, (Son Erişim Tarihi, 03.01.2022)

URL 107. <https://www.designboom.com/architecture/oscar-niemeyer-concrete-glazed-sphere-leipzig-10-07-2020/>, (Son Erişim Tarihi, 03.01.2022)

URL 108. <https://www.wilkinsoneyre.com/projects/royal-ballet-school-bridge-of-aspiration>, (Son Erişim Tarihi, 03.01.2022)

URL 109. <http://www.manuelherz.com/legal-illegal-cologne>, (Son Erişim Tarihi, 03.01.2022)

URL 110. <https://boyarskymurphy.com/portfolio/sliver-house/>, (Son Erişim Tarihi, 03.01.2022)

URL 111. <https://inhabitat.com/serpentine-solar-roof-rises-over-perugia-italy/coop-himmelblau-energy-roof-4/>, (Son Erişim Tarihi, 03.01.2022)

URL 112. <https://urbanplunger.com/pendant-hotel/>, (Son Erişim Tarihi, 03.01.2022)

URL 113. <http://www.cut-architectures.com/house-extension-for-a-cellist>, (Son Erişim Tarihi, 03.01.2022)

URL 114. https://zabor.net/en/portfolio/parasite_office/, (Son Erişim Tarihi, 03.01.2022)

URL 115. <https://architizer.com/projects/une-chambre-suspendue/>, (Son Erişim Tarihi, 03.01.2022)

URL 116. <http://www.zaarchitects.com/en/public/97-heart.html>, (Son Erişim Tarihi, 03.01.2022)

URL 117. <https://architizer.com/projects/keret-house/>, (Son Erişim Tarihi, 03.01.2022)

URL 118. <https://www.emrysarchitects.com/great-james-street/>, (Son Erişim Tarihi, 03.01.2022)

URL 119. <http://mateuszmastalski.pl/?p=216>, (Son Erişim Tarihi, 03.01.2022)

URL 120. <https://www.archdaily.com/550625/pathe-foundation-renzo-piano>, (Son Erişim Tarihi, 03.01.2022)

URL 121. <https://www.dezeen.com/2015/02/18/zalewski-architecture-walk-on-spiral-walkway-office/> , (Son Erişim Tarihi, 03.01.2022)

URL 122. <http://www.jameslawcybertecture.com/?section=projects&id=1149>, (Son Erişim Tarihi, 03.01.2022)

URL 123. <http://www.michaelrakowitz.com/parasite>, (Son Erişim Tarihi, 03.01.2022)

URL 124. <https://weburbanist.com/2011/03/04/lofty-living-11-modern-additions-to-urban-rooftops/>, (Son Erişim Tarihi, 03.01.2022)

URL 125. <https://www.gzt.com/arkitekt/tarihi-binalara-cagdas-eklentiler-parazit-yapilar-3562719>, (Son Erişim Tarihi, 03.01.2022)

URL 126. <https://www.re-thinkingthefuture.com/architectural-styles/a3047-10-examples-of-parasitic-architecture-around-the-world/>, (Son Erişim Tarihi, 03.01.2022)

URL 127. <https://www.smartcitymemphis.com/2011/03/urban-rooftops-and-lofty-living/>, (Son Erişim Tarihi, 03.01.2022)

URL 128. <http://www.bubblemania.fr/en/architectures-parasitaires-extensions-cellule-mini-studio-parasite-sans-abri/>, (Son Erişim Tarihi, 03.01.2022)

URL 129. <https://architizer.com/blog/inspiration/collections/parasitic-architecturebuilding-attachments/>, (Son Erişim Tarihi, 03.01.2022)

URL 130. <https://tr.pinterest.com/dariussed/parasitic-structure/>, (Son Erişim Tarihi, 03.01.2022)

URL 131. <https://www.slideshare.net/ChristineCawthorne/parasitic-architecture-vs-sculptural-installation>, (Son Erişim Tarihi, 03.01.2022)

URL 132. <https://blog.almarealestate.gr/parasitic-architecture/>, (Son Erişim Tarihi, 03.01.2022)

URL 133. <https://weburbanist.com/2013/08/26/parasitic-architecture-15-precariously-perched-structures/2/>, (Son Erişim Tarihi, 03.01.2022)

URL 134. <https://www.dezeen.com/tag/parasites/>, (Son Erişim Tarihi, 03.01.2022)

URL 135. <http://architecture.constantinoskalisperas.com/installations/ipervasi>, (Son Erişim Tarihi, 03.01.2022)

Yıldırım, S. (2013). *Urban Parasites: Re-appropriation of Interstitial Spaces in Architecture Through the Act of Graffiti*. (Yayımlanmamış Yüksek Lisans Tezi). Ortadoğu Teknik Üniversitesi/Fen Bilimleri Enstitüsü, Ankara

Yıldırım, B. (2016). *Parasites on Architecture: An Assessment of Building Additions in Mahmutpaşa, İstanbul*. Yüksek lisans Tezi. Yeditepe Üniversitesi/Fen Bilimleri Enstitüsü, İstanbul.

Yorgancıođlu, D., Gray, T. (2018). Mimari Tasarım Eđitiminde Alternatif Yaklaşımlar: Bir Mekân Tasarımı Stratejisi Olarak ‘Parazit Mimari’. *Megaron Dergisi*, 13, 144-155.



ÖZGEÇMİŞ

Kişisel Bilgiler

Adı-Soyadı : Mehmet Lank

Bildiği Yabancı Diller : İngilizce

Öğrenim Durumu

Lise : Biga Atatürk Anadolu Lisesi, 2009

Lisans : T.Ü. Mimarlık Fakültesi Mimarlık Bölümü, 2015